

EXO-520 EVO AIR

SCORPION
EXO



FEATURE
MANUAL

SCORPION SPORTS EUROPE

5 rue Gutenberg
67720 Hoerdt, France
www.scorpionsports.eu
info@scorpionsports.eu

Printed in Vietnam

- 1 EXO-COM® Port**
Integrated port specifically designed to accommodate EXO-COM® Bluetooth communication system.
- 2 AirFit® Liner Inflation System**
Integrated cheek pad air bladder adjustment system provides a personalized fit.
- 3 SpeedView® Retractable SunVisor**
Retractable interchangeable internal sun visor. Choose the up or down position with the flip of the switch. Features our exclusive EverClear® anti-fog coating on all surfaces.
- 4 KwikWick® Liner Fabric**
Removable and washable liner features a soft and supple hypo-allergenic, anti-bacterial material with advanced moisture wicking properties.
- 5 Wire Storage**
Put the wires into the pocket of the cheek pad. This helps you tidy up the cables
- 6 Ellip-Tec® II Ratchet System**
Easy, Secure, tool-less faceshield changes in seconds. Pulls the shield back against the eyeport gasket during closing to ensure a proper seal.
- 7 Speaker Pockets**
Speaker ducts designed into the EPS allow compatibility with communication unit speakers up to 50mm.
- 8 3D Contoured Cheekpads**
Plush removable and washable 3D contoured cheekpads for ultimate fit and comfort lined with our KwikWick II® Fabric.



NOTE: LINE ARTS SHOWN IN THIS MANUAL ARE FOR REFERENCE ONLY AND MAY VARY FROM ACTUAL PRODUCT.

- 9 Emergency Release System**
Tabs located under the neck roll allow easy removal of the cheek pads by emergency medical personnel thus allowing easier removal of the helmet.
- 10 EXO-COM Battery Slot**
EXO-Com's battery slot. You can open the lever and put the battery inside it.
- 11 Faceshield Lock**
Integrated shield locking system securely locks shield in place sealing out the elements.

SPEEDVIEW® INTERNAL SUN VISOR

USING THE SUN VISOR

NOTE: THE RETRACTABLE INTERNAL SUNVISOR CAN BE LOWERED AND RETRACTED, REGARDLESS OF WHETHER OR NOT THE FACESHIELD IS UP OR DOWN.

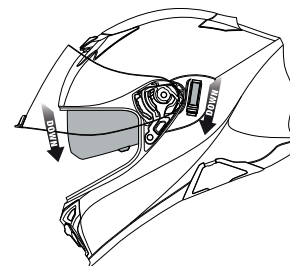

To lower the Sunvisor, slide the lever down.

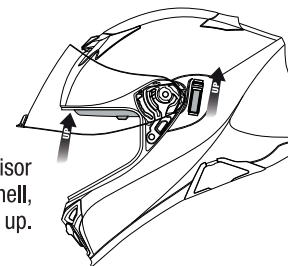

To retract the Sunvisor back into the shell, slide the lever up.

REMOVING THE SUN VISOR

NOTE: FIRST, OPEN OUTER SHIELD TO THE HIGHEST POSITION. THEN LOWER THE SUNVISOR TO LOWEST POSSIBLE POSITION.

To remove the sunvisor, firmly hold the sunvisor with your hand and gently pull one side out away from the helmet to release.

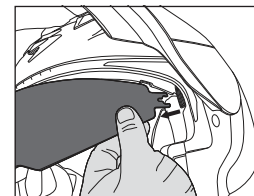

Repeat to release the opposite side. Reverse process for installation.

EVERCLEAR
SPEEDVIEW®
SUNVISOR

NOTE: THE FACESHIELD CAN ONLY BE REMOVED OR INSTALLED WHEN IN THE FULLY OPENED POSITION!!!

To remove the faceshield, place the helmet in front of you with the eye port facing away. Ratchet the faceshield up to the fully open position. Using both hands, push up the Y shape release latchet upward and the shield is able to release out of locking mechanism. Then, with both of your thumbs pushing squarely on the center of the Ellip-Tec® II, gently pull or "peel" the faceshield away from the helmet.

To install the faceshield, make sure the faceshield axis (1) and the stopper (2) are positioned properly as shown in the below picture. Then push the axis (1) first, and then push the stopper (2) strongly so that they can be sat on the right track. Test the faceshield by opening and closing it several times to verify it is properly installed.

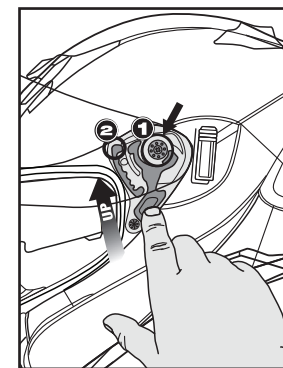

ELLIP-TEC® II
RATCHETING SYSTEM

IMPORTANT NOTE:
Be sure to latch up the "Y" release latchet while removing the faceshield!

WARNING

DO NOT attempt to adjust while riding.

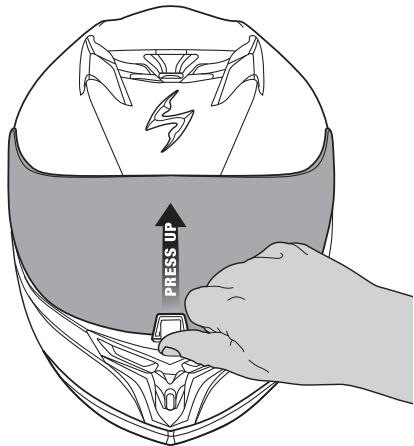

TO OPEN: Unlock the faceshield by pressing your thumb up on the faceshield lever until it snaps open. Lift faceshield all the way up.

CITY MODE: Unlock the faceshield by pressing your thumb up on the faceshield lever until it snaps open. Leave open at first detent to provide air flow at low speeds.



TO CLOSE AND LOCK: Close the faceshield by sliding it down all the way and pressing the faceshield lever until it snaps shut. Test by trying to open the faceshield to make sure it locked into place.

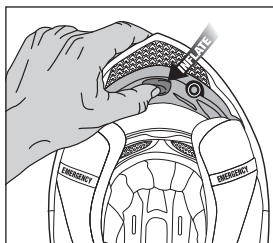

INFLATION
While wearing the helmet press the large ball until you reach the desired fitment.

DEFLATION
Press the small button to release the air. DO NOT remove the helmet without first deflating the liner.

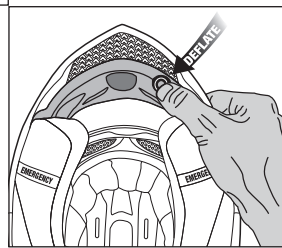

⚠ WARNING

DO NOT attempt to adjust while riding. DO NOT modify, puncture, or damage the air bladders in any way. If the air bladders, or any other part of the inflation/deflation system becomes damaged or faulty, please contact your service provider.

NOTE: The Aero Skirt does not require removal to access the AirFit inflate and deflate functions.

AERO SKIRT REMOVAL

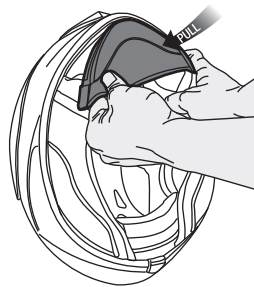

The pliable Aero Skirt was designed to reduce wind from entering behind the face shield area, specifically to keep your face warmer in cold weather.

You do however have the option to remove the Aero Skirt for cleaning or for warmer riding conditions.

TO REMOVE
Simply tug on the Aero Skirt and it slides out of the rubber trim channel.

Reverse this process to re-install.

CROWN LINER REMOVAL

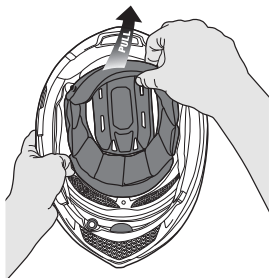

Occasionally the crown liner may require removal for washing, replacement or to change sizes.

1. Remove the cheek pads.
2. At the back of the helmet pull the crown liner away from the shell unsnapping the two snaps.
3. Pull the crown liner out of the helmet while gently detaching it from the forehead magnetic channel.

Reverse this process for installation.

CHEEK PADS REMOVAL

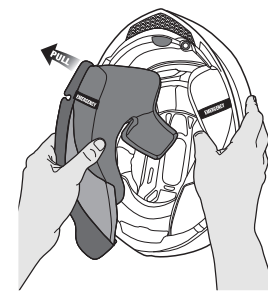

1. Remove the Aero Skirt.
2. Slide your thumb behind the cheek pad at the area closest to the AirFit inflation pump.
3. Gently tug the cheek pad away from the helmet interior wall. There are three plastic snaps that require unsnapping. At the same time slide the plastic trim out of the helmet channel.

Repeat this process for both cheek pads. Reverse this process for installation.

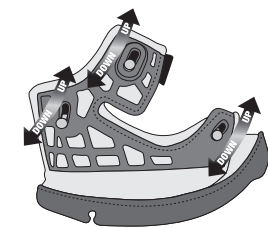

For installation, reverse the above process and double check that the cheek pad snaps are in the down location. They may have slid up upon removal (as part of the Emergency Release System).

Slide the snaps back down to their original position before reinstallation.

⚠ WARNING



Small neodymium magnets are used for easier operation.

The magnet force is not very strong, and generally each magnet size is not considered as dangerous. However, consult your physician before using if you are a pacemaker wearer, and/or not sure about the effect caused by these magnets.

DO NOT attempt to adjust the liner while riding.

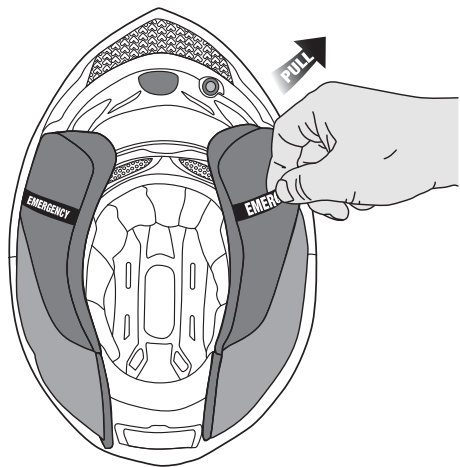

Locate the emergency labeling on the neck roll. Simply reach under the neck roll and grab the release strap, pull at a 45° degree angle towards the front of the helmet. The cheek pads will easily release from the helmet. This system should only be used by a trained medical personal.

WARNING

DO NOT attempt to adjust while riding.

EXO-COM.

NOTE: FOR SMART VERSION, MIC/SPEAKERS ARE PRE-INSTALLED. YOU CAN SKIP THE BELOW, AND JUST INSTALL THE EXO-COM CONTROLLER AND BATTERY PACK.

1. BEFORE INSTALLATION

Below parts are needed. Make sure you have them all.

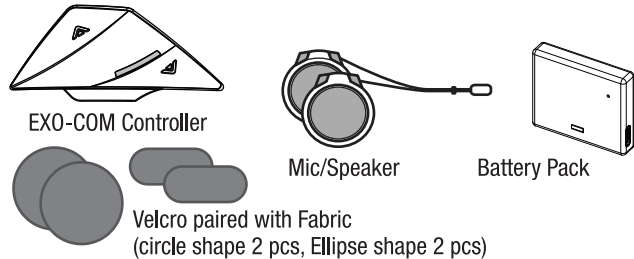

2. INSTALLING CIRCLE VELCRO

Circle Velcro may need to be attached to the speaker pockets first to fix the mic/speaker.

1) Remove the liner completely referring to previous page.

2) Find the speaker pockets on EPS, peel off the sticker paper on Velcro, and put one of each circle Velcro inside them.

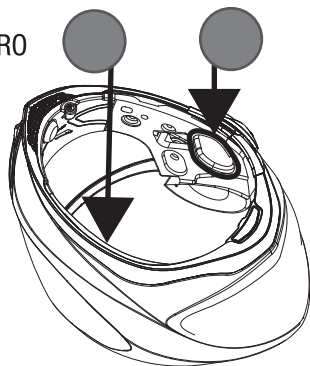

3. MIC/SPEAKER INSTALLATION

After the Velcro sits properly on the speaker pocket, peel off the sticker paper on the Fabric (that was paired to Velcro), and attach it to the back of mic/speaker.

Attach the mic/speaker to the Velcro. Make sure the mic is positioned at bottom, and mic hole is facing front (for best position to accept voices).

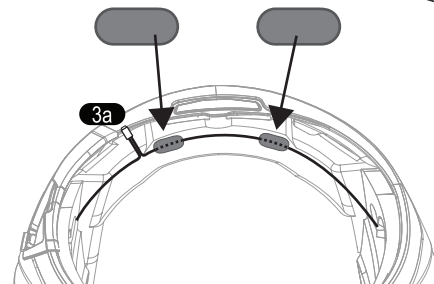
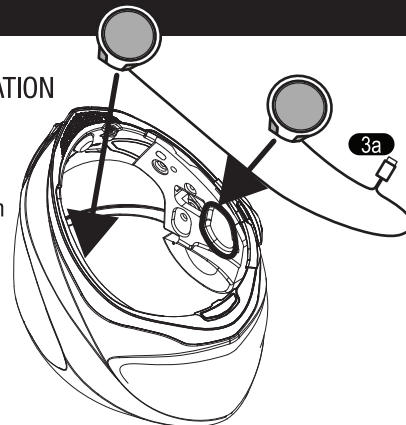

Put the mic/speaker cable on the back of bottom EPS referring to the above picture. You can tidy it up by fixing it with Ellipse Velcro. Make sure the male connector (3a) is properly positioned to be paired with female connector (3A) in the Controller.

4. EXO-COM CONTROLLER INSTALLATION

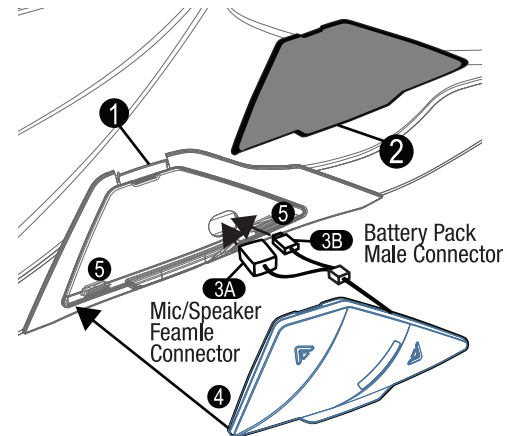

Push up the Locking Lever (1) to remove EXO-COM Controller Cover (2), and put Mic/Speaker Female Connector (3A) into the hole first, and then Battery Pack Male Connector (3B) referring to the above picture.

Install the EXO-COM Controller (4), and make sure it is properly positioned by sitting on two bumps (5) at the bottom.

Connect the mic/speaker's female connector (3A) to its male connector (3a).

Reverse the process to remove the EXO-COM.

5. BATTERY PACK INSTALLATION

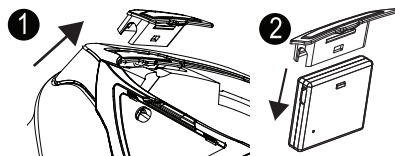

1. Remove the Battery Pack Cover from the back/bottom side of the helmet.

2. Assemble it to the Battery Pack.

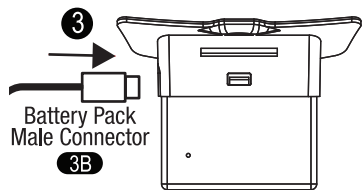

3. Plug the Battery Pack male connector (3B) to the Battery Pack referring to the above picture.

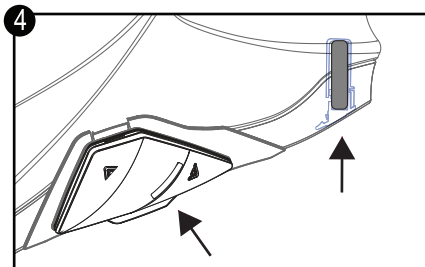

4. Put the Battery Pack back to the slot where the Battery Pack Cover is originally positioned.

Make sure the EXO-COM Controller, the Battery Pack Assembly, Mic/Speaker and its wire are all properly set.

To find detailed information about using the EXO-COM Controller, refer to the EXO-COM Quick Start Guide, or User's Manual by scanning QR code in the EXO-COM Quick Start Guide.

6. WIRE STORAGE



Put the wires into the pocket of the cheek pad. This helps you tidy up the cables.

- 1 Port EXO-COM**
Port intégré spécialement conçu pour accueillir le système de communication Bluetooth EXO-COM.
- 2 AirFit® Concept**
Système d'ajustement des mousses de joue.
- 3 Ecran solaire Speedview®**
L'écran solaire rétractable vous apportera un confort visuel en faisant varier les conditions lumineuses sans pour autant vous obliger à changer votre écran principal. Il est muni d'un traitement anti-buée performant.
- 4 Revêtement KwikWick®**
Hypoallergénique, démontable, lavable en machine, doux et agréable au toucher, le revêtement intérieur KwikWick 2® est un véritable chausson fait sur-mesure pour votre tête.
- 5 Stockage de fil**
Mettez les fils dans la poche de mousse de joue. Cela vous aide à ranger les câbles.
- 6 Mécanisme d'écran Ellip-tec® II**
Changement d'écran facile, rapide et sans outils en 5 secondes ou moins, avec 3 points de fixation pour une sécurité accrue (à effectuer écran ouvert).
- 7 Emplacement pour Écouteurs**
Un emplacement pour vos écouteurs et système Intercom est disponible au EPS de votre casque.
- 8 Mousses de Joes Sculptées en 3D**
En trois dimensions sculpté, mousse triple densité que les contours de la forme de la tête du pilote pour un meilleur confort et ajustement.



ECE 22.06
APPROVED

LES PHOTOS D'ILLUSTRATION DE CE MANUEL NE SONT PAS CONTRACTUELLES ET PEUVENT DIFFÉRER DU MODÈLE RÉEL.

- 9 Retrait d'Urgence**
Démontage d'urgence des mousses de joue afin de faciliter le retrait du casque en cas d'accident.
- 10 Logement de batterie EXO-COM**
Emplacement pour batterie EXO-Com. Vous pouvez ouvrir le levier et insérer la batterie.
- 11 Levier blocage d'écran**
Le bouclier bloque en place lorsqu'il est pressé solidement dans la position fermée.

NOTE: WHEN YOU RE-INSTALL THE LINER, CHECK IF ANY PART OF EXO-COM WIRE IS ON THE LINER SNAP HOLE. IT MAY CAUSE WIRE DISCONNECTION IF THE SNAP STRONGLY PUSHES THE WIRE.

SPEEDVIEW® ÉCRAN SOLAIRE



UTILISER L'ÉCRAN SOLAIRE

NOTE: L'ÉCRAN SOLAIRE INTERNE RÉTRACTABLE PEUT ÊTRE ABAISSÉ ET RÉTRACTÉ QUE L'ÉCRAN SOIT EN POSITION OUVERT OU FERMÉ.

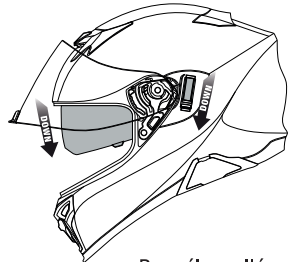

Pour abaisser l'écran solaire, poussez l'écran solaire rétraction-levier en bas.

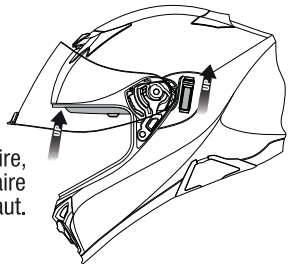

Pour élever l'écran solaire, poussez le écran solaire rétraction-levier en haut.

DÉMONTAGE DU L'ÉCRAN SOLAIRE

REMARQUE: RELEVEZ TOUT D'ABORD L'ÉCRAN JUSQU'À SA POSITION SUPÉRIEURE. ABAISSEZ ENSUITE L'ÉCRAN DE PROTECTION SOLAIRE.

Tout en maintenant l'écran interne de protection solaire d'une main, tirez avec l'autre main sur le bouton du support latéral, dégageant ainsi d'écran de l'attache. Sortez l'écran de ses attaches et retirez-le du support latéral.



Procéder de même de l'autre côté puis dégager complètement l'écran.

NOTE: L'ÉCRAN NE PEUT ÊTRE RETIRÉ QUE LORSQUE CELUI-CI EST EN POSITION RELEVÉE!

Pour enlever l'écran, placer le casque avec l'écran vers vous. Ouvrez l'écran en position la plus haute possible. Utilisez ensuite les deux mains pour pousser le levier en forme de Y vers le haut pour rendre le démontage de l'écran possible. Ensuite, avec l'aide de vos deux pouces, appuyez sur le centre de l'écran tout en le tirant avec votre autre main afin de libérer l'écran de sa platine.

Pour installer l'écran, soyez sûr que l'axe de la platine (1) et le pin (2) sont positionnés exactement comme sur le schéma ci-dessous. Ensuite appuyez avec votre pouce au niveau de l'axe de la platine en premier (1) et ensuite avec une seconde pression sur la pin (2) assez fortement jusqu'à entendre un petit « clic ». Fermez et ouvrez l'écran à plusieurs reprises afin de vous assurer qu'il soit correctement fixé.

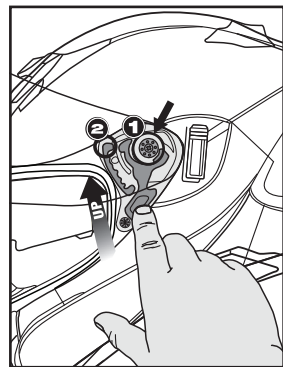

ATTENTION IMPORTANT : Assurez-vous de relâcher l'axe « Y » pendant que l'écran sort de son logement. »

⚠ AVERTISSEMENT

NE PROCÉDEZ PAS À CE RÉGLAGE LORSQUE VOUS ROULEZ.

LEVIER DE BLOCAGE D'ÉCRAN ET MODE VILLE

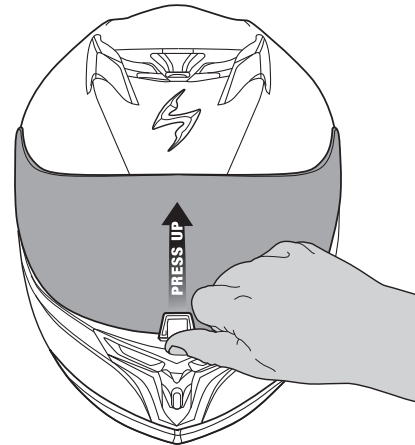

POUR OUVRIR : Débloquez l'écran en appuyant sur le bouton situé sur l'écran jusqu'à ce qu'il se déclipse. Remontez ensuite l'écran jusqu'à sa position haute.

MODE VILLE : Débloquez l'écran en appuyant sur le bouton situé sur l'écran jusqu'à ce qu'il se déclipse. Remontez ensuite l'écran jusqu'à son premier cran pour obtenir un filet d'air à faible vitesse.



BLOQUÉ FERMÉ : Fermez l'écran en le descendant jusqu'à sa position basse et appuyez sur le bouton de l'écran pour venir le reclipser en position fermée. Essayez ensuite d'ouvrir l'écran sans appuyer sur le bouton pour être sûr que celui-ci soit bien verrouillé.

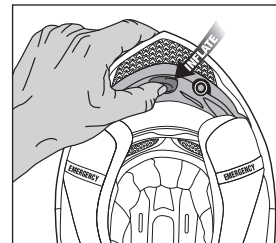

GONFLAGE

Des poches d'air internes sont gonflées en pressant à plusieurs reprises la pompe située à l'avant du casque.

DEGONFLAGE

Pour dégonfler les poches d'air, maintenez le bouton à côté de la pompe enfoncé. L'air s'échappera des poches en quelques secondes.

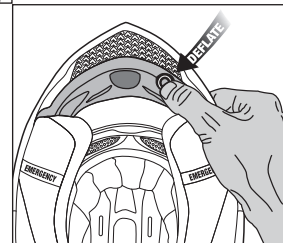

⚠ AVERTISSEMENT

NE PROCÉDEZ PAS À CE RÉGLAGE LORSQUE VOUS ROULEZ. Il est interdit de modifier, trouser ou endommager les poches d'air de quelque façon que ce soit. Si les poches d'air ou tout autre composant du système de (dé)gonflage sont endommagés ou défectueux, veuillez contacter directement votre revendeur quant à la garantie sur lesdits composants.

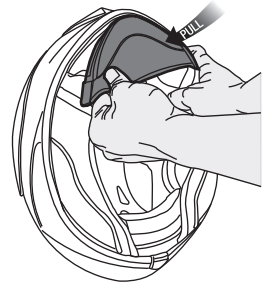
RETIRER
LE CACHE-MENTON

Le cache-menton a été étudié afin de réduire les remontées d'air derrière l'écran, afin de garder votre visage au chaud lorsqu'il fait frais dehors entre autre.

Vous pouvez retirer le cache-menton afin de le nettoyer ou pour rouler sans.

POUR L'ENLEVER
Tirez simplement dessus afin de le libérer des rainures.

Inversez le procédé pour le remettre en place.

ENLEVER LA COIFFE

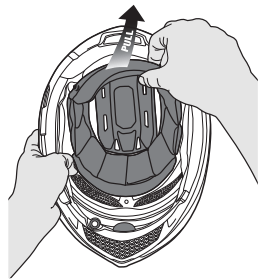

Une fois que les 2 mousses de joues ont été retirées prendre l'arrière de la coiffe et tirer cette partie vers l'avant pour la déboutonner.

Cette partie étant détachée, prendre la coiffe à l'avant et tirer doucement pour que la pièce plastique sorte de son emplacement.

Pour réinstaller la coiffe et les mousses de joues procéder à l'inverse.

ENLEVER LES MOUSSE DE JOUES

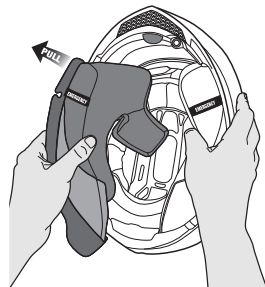

Il arrive d'avoir besoin de démonter le tour de cou ainsi que les mousses de joue (pour les laver par exemple).

Première étape: retirez le cache-menton.

Seconde étape: Glissez vos doigts sous le tour de cou dans la zone proche de la pompe AirFit et retirez doucement le tour de cou de l'intérieur du casque. Il y a trois pressions en plastique qui exigent d'être détachées.

Répéter pour l'autre côté.

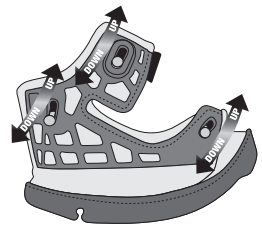

Il est important que lorsque vous remettez votre intérieur dans votre casque, les mousses de joues et la coiffe soient correctement placés et ajustés. Attention il est impératif que le système d'extraction d'urgence soit apparent et utilisable.

⚠ AVERTISSEMENT



De petits aimants en néodyme sont utilisés pour faciliter l'opération. La force de ces aimants n'est pas très forte et généralement cette taille d'aimant n'est pas considérée comme dangereuse.

Cependant, si vous portez un stimulateur cardiaque (pacemaker) veuillez consulter votre médecin avant utilisation afin de vous assurer des effets provoqués par ces aimants.

FRANÇAIS

SYSTÈME DE RETRAIT D'URGENCE

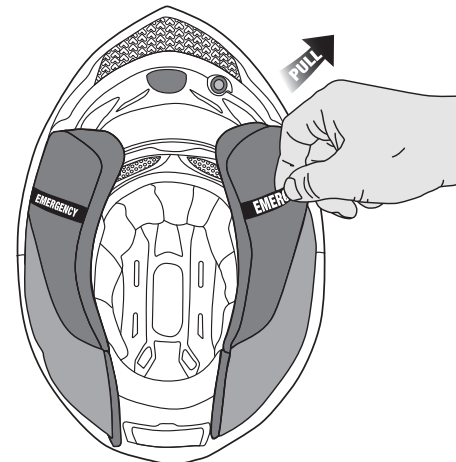

Repérez les indications de retrait d'urgence sur le tour de cou, glissez vos doigts à ces endroits derrière les mousses de joue pour attraper les lanières de retrait, inclinez les à 45° par rapport à l'avant du casque pour retirer aisément les mousses de joue. Ce système ne doit être utilisé que par le personnel de secours ayant suivi une formation médicale.

⚠ AVERTISSEMENT

N'essayez pas de retirer lorsque vous roulez.
En cas d'accident, ne le retirez pas par vous même.

EXO-COM.

NOTE: SUR LA VERSION SMART, LE MICRO/HAUT-PARLEUR EST DÉJÀ PRE-INSTALLÉ. VOUS POUVEZ PASSER L'ÉTAPE SUIVANTE ET INSTALLER SIMPLEMENT LE CONTRÔLEUR ET LE PACK BATTERIE DE L'EXO-COM.

1. AVANT L'INSTALLATION

Les éléments ci-dessous sont nécessaires. Assurez-vous que vous les avez tous.



Contrôleur EXO-COM

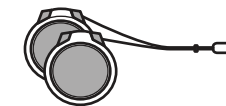

Micro/Haut-parleur

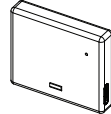

Batterie



Velcro associé à du tissu
(2 pièces en forme de cercle, 2 en forme d'ellipse)

2. INSTALLATION DU VELCRO
CIRCULAIRE

Il peut être nécessaire d'attacher des velcros circulaires aux poches des haut-parleurs d'abord pour fixer le micro/haut-parleur.

1) Enlevez complètement le revêtement en vous référant à la page précédente.

2) Trouvez les pochettes de haut-parleurs sur l'EPS, décollez le papier autocollant sur du velcro, et mettez un velcro de chaque cercle à l'intérieur.

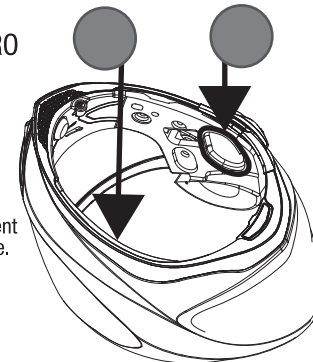

3. INSTALLATION DU MICRO/HAUT-PARLEUR

Une fois que le velcro est bien posé sur la poche du haut-parleur, décollez le papier autocollant sur le tissu (qui a été apposé au Velcro), et attachez-le à l'arrière du micro/haut-parleur.

Fixez le micro/haut-parleur au velcro. Assurez-vous que le micro est positionné en bas, et que le trou du micro est face à l'avant (pour être le mieux placé pour recevoir les voix).

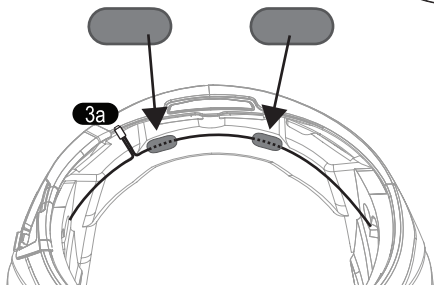
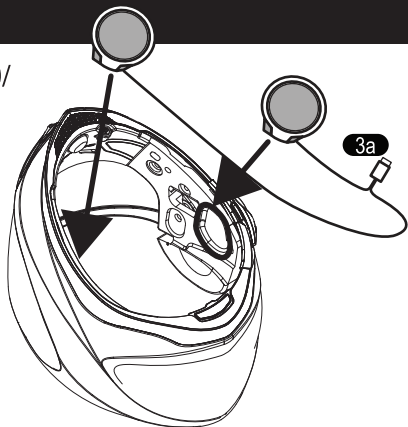

Placez le câble du micro/haut-parleur à l'arrière de l'EPS inférieur se référant à l'image ci-dessus. Vous pouvez le ranger en le fixant avec du Velcro Ellipse.

Assurez-vous que le connecteur mâle (3a) est correctement positionné à coupler avec le connecteur femelle (3A) du contrôleur.

4. INSTALLATION DU CONTRÔLEUR EXO-COM

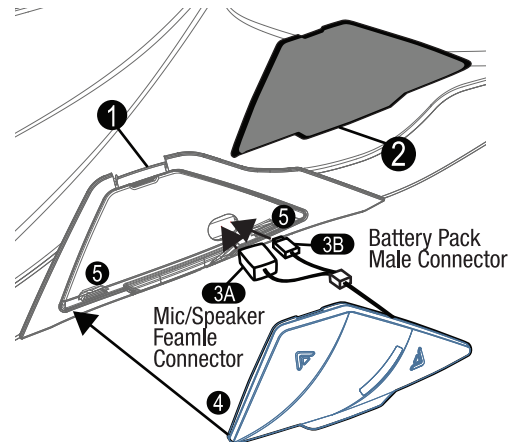

Poussez le levier de verrouillage (1) vers le haut pour retirer le couvercle du contrôleur EXO-COM (2), et mettre le connecteur femelle du micro/haut-parleur (3A) dans le trou d'abord, puis le connecteur mâle du bloc-piles (3B) se référant à l'image ci-dessus.

Installez le contrôleur EXO-COM (4), et assurez-vous qu'il est correctement positionné en reposant sur deux bosses (5) en bas.

Branchez le connecteur femelle du micro/haut-parleur (3A) à son connecteur mâle (3a).

Inversez le processus pour retirer l'EXO-COM.

FRANÇAIS

5. INSTALLATION DU PACK BATTERIE

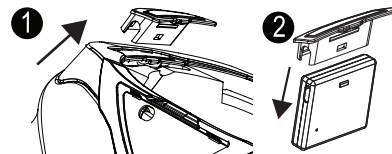

1. Retirez le couvercle du bloc-piles de l'arrière/du fond côté du casque.

2. Assemblez-le au bloc-piles. Connecteur mâle du bloc-batterie

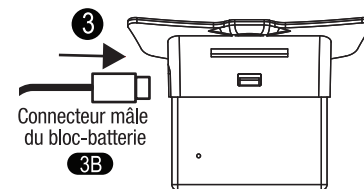

3. Branchez le connecteur mâle (3B) de la batterie sur le pack batterie en se référant à l'image ci-dessus.

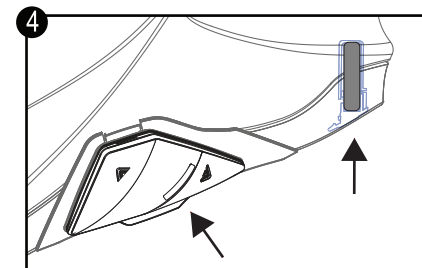

4. Remettez le bloc-pile dans la fente où le couvercle du bloc-piles est positionné à l'origine.

Assurez-vous que le contrôleur EXO-COM, l'assemblage du bloc-piles, le micro/haut-parleur et son fil sont correctement réglés.

Pour trouver des informations détaillées sur l'utilisation du contrôleur EXO-COM, reportez-vous au guide de démarrage rapide d'EXO-COM, ou au manuel de l'utilisateur en scannant le code QR dans le Guide de démarrage rapide de l'EXO-COM.

6. STOCKAGE DE FIL



Mettez les fils dans la poche de mousse de joue. Cela vous aide à ranger les câbles.

NOTE : LORSQUE VOUS RÉINSTALLEZ LA DOUBLURE, VÉRIFIEZ SI UNE PARTIE DU FIL DE L'EXO-COM SE TROUVE SUR LE TROU DU BOUTON-PRESSION DE LA DOBLURE. CELA PEUT PROVOQUER LA DÉCONNEXION DU FIL SI LE BOUTON-PRESSION APPUIE FORTEMENT SUR LE FIL.

- 1 EXO-COM-Anschluss**
Integrierter Anschluss speziell für das Bluetooth-Kommunikationssystem EXO-COM.
- 2 AirFit® Luftpolster**
Die Wangenpolster lassen sich für eine perfekte Passform stufenlos aufpumpen.
- 3 SpeedView® Sonnenblende**
Die klappbare, auswechselbare interne Sonnenblende hat unsere einzigartige EverClear®-Antibeschlagbeschichtung auf beiden Seiten.
- 4 KwikWick® Innenfutter**
Das herausnehmbare und waschbare Innenfutter besteht aus einem sanften und zarten sowie antiallergenen, antibakteriellen Stoff und absorbiert Feuchtigkeit.
- 5 Drahtlagerung**
Stecken Sie die Drähte in die Tasche des Wangenpolsters. Dies hilft Ihnen, die Kabel aufzuräumen.
- 6 Ellip-Tec® II Ratschensystem**
Einfacher, sicherer Visierwechsel in Sekunden ohne Werkzeug. Drückt das Visier beim Schließen gegen die Augenausschnittdichtung zwecks ordnungsgemäßer Abdichtung.
- 7 Lautsprecher Tasche**
EPS weise eine praktische Tasche für Ihren Lautsprecher auf.
- 8 Dreidimensional konturierte Wangenpolster**
Dreidimensional geformter, dreifach-Density-Schaum für besseren Komfort und Passform für den Fahrer.



DIE IN DER ANLEITUNG DARGESTELLTEN FOTOS DIENEN NUR ALS BEZUGNAHME UND KÖNNEN VOM AKTUELLEN PRODUKT ABWEICHEN.

- 9 Notentriegelungssystem**
Unter der Nackenmanschette befindliche Riemen ermöglichen ein einfaches Herausnehmen der Wangenpolster durch die Notfallsanitäter, damit diese den Helm einfacher abnehmen können.
- 10 EXO-COM Batteriefach**
Der Batterieschlitz von EXO-Com. Sie können den Hebel öffnen und die Batterie hineinlegen.
- 11 Schutzschildriegel**
Schutzschild rastet ein, wenn fest in die geschlossene Position gepreßt.

DEUTSCH

SPEEDVIEW® SONNENBLENDE

BENUTZUNG DER SONNENBLENDE

ANMERKUNG: DIE KLAPPBARE, INTERNE SONNENBLENDE KANN GESENKT SOWIE EINGEZOGEN WERDEN, UNABHÄNGIG DAVON, OB DAS VISIER IN OFFENER ODER GESCHLOSSENER POSITION IST.

EVERCLEAR
SPEEDVIEW®
SUNVISOR

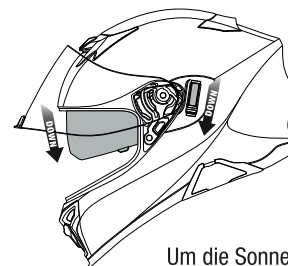

Um die Sonnenblende zu senken, betätigen Sie den Sonnenblendenhebel in die untere Richtung.

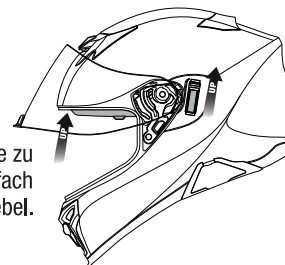

Um die Sonnenblende zu öffnen, ziehen Sie einfach den Sonnenblendenhebel.

ABNAHME DER SONNENBLENDE

ACHTUNG: ÖFFNEN SIE ZUNÄCHST DAS ÄUßERE VISIER IN DIE HÖCHSTE POSITION. DANN SENKEN SIE DIE SONNENBLENDE AUF DIE NIEDRICHMÖGLICHSTE POSITION.

Halten Sie die Sonnenblende mit der Hand fest und ziehen Sie vorsichtig eine Seite vom Helm weg, um dieses zu lösen. Wiederholen Sie das auf der gegenüberliegende Seite.

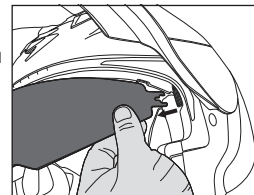

Die Installation erfolgt in umgekehrter Reihenfolge.

WICHTIG: SCHIEBEN SIE DAS VISIER BIS ZUM ANSCHLAG NACH OBEN.

Um das Visier zu wechseln, legen Sie den Helm vor sich mit der Augenhülle weg von Ihnen. Drehen Sie die Visiermechanik auf die ganz offene Position. Nutzen Sie beide Hände und drücken Sie die Y Form Freigabe-Verriegelung nach oben und Sie können das Visier aus dem Verriegelungs-Mechanismus herausnehmen. Danach drücken Sie mit beiden Daumen auf die Mitte des Ellip Tec Visiers und ziehen das Visier vom Helm ab.

Um das Visier wieder auf den Helm aufzusetzen, stellen Sie sicher, dass die Visier Achse (1) und der Verschluss (2) genau wie im Bild angegeben positioniert sind. Dann drücken Sie die Achse (1) zuerst und danach kräftig den Verschluss, damit diese auf der richtigen Seite aufsitzen. Testen Sie, ob das Visier wieder ordentlich installiert ist, indem Sie dieses mehrere Male öffnen und schliessen.

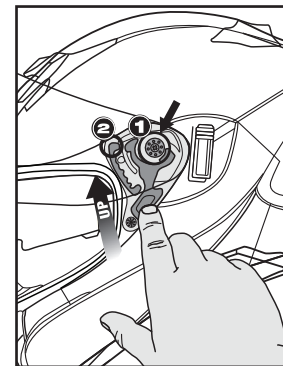

ELLIP-TEC® II
RATCHETING SYSTEM

Wichtige Anmerkung:
Achten Sie darauf, die « Y » Freigabesperre zu verriegeln, während Sie das Visier entfernen.

⚠️ WARNUNG

VERSUCHEN SIE NICHT, WÄHREND DER FAHRT DIE GRUNDEINSTELLUNGEN ZU VERÄNDERN.

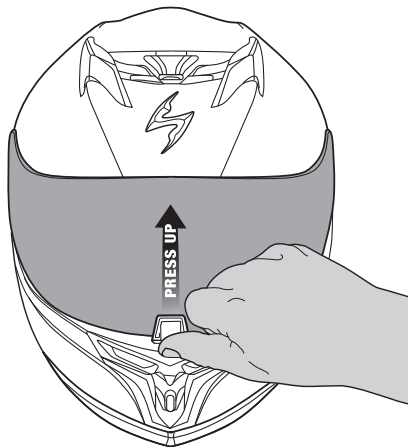

Zur Öffnung : Entriegeln Sie das Visier, indem Sie mit dem Daumen auf den Visierhebel drücken, bis dieser aufspringt. Dann können Sie das Visier öffnen.

In der Stadt : Entriegeln Sie das Visier, indem Sie mit dem Daumen auf den Visierhebel drücken, bis dieser aufspringt. Lassen Sie das Visier bei der ersten Arretierung offen, um bei geringer Geschwindigkeit Luftstrom zu gewährleisten.

Zur Schliessung und Verriegelung: Schliessen Sie das Visier, indem Sie es herunterschieben und den Visierhebel drücken, bis dieser wieder einschnappt. Versuchen Sie das Visier zu öffnen, um sicherzustellen, dass dieses ordnungsgemäss geschlossen ist.

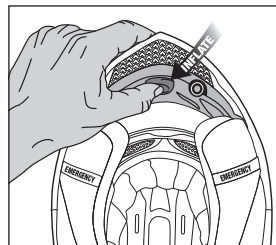

AUFBLASEN

Unterhalb der Wangenpolster liegen links und rechts Luftpolster, die sich bei wiederholter Betätigung, der vorne im Mundbereich des Helmes angebrachten Luftpumpe, aufblasen lassen.

ABLASSEN
Betätigen Sie den Metallknopf.

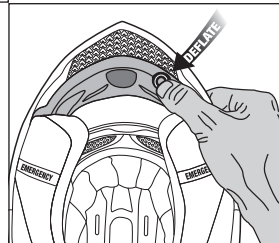

⚠️ WARNUNG

VERSUCHEN SIE NICHT, WÄHREND DER FAHRT DIE GRUNDEINSTELLUNGEN ZU VERÄNDERN!

Sie sollten die Luftpolster weder verändern, aufstechen, noch in irgendeiner Weise beschädigen.

Wenn die Luftpolster oder ein anderes Teil des aufblasbaren Helmsystems beschädigt oder defekt sind, erkundigen Sie sich bitte bei Ihrem Händler nach den Garantiebedingungen.

DEUTSCH

ABNEHMEN DES KINN-WINDSCHUTZES

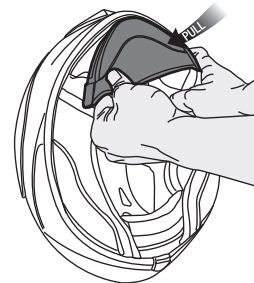

Der faltbare Kinn-Windschutz (Aero Skirt) wurde dazu konzipiert, das Eindringen von Fahrtwind hinter den Visierbereich zu verhindern, damit insbesondere Ihr Gesicht bei Kälte besser geschützt ist.

Sie können aber den Kinn-Windschutz für das Reinigen oder wenn es draußen wärmer ist, entfernen.

ZUM ENTFERNEN:
Ziehen Sie einfach am Kinn-Windschutz und er wird aus der Gummiverkleidung herausgleiten. Gehen Sie in umgekehrter Reihenfolge beim Einsetzen vor.

ABNEHMEN DES HELMFUTTERS

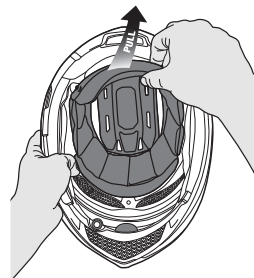

Nachdem die beiden Wangenpolster herausgenommen sind, fassen Sie das Helmfutter in der Nähe des Hinterkopfs und ziehen es in Richtung Augenausschnitt, um es aus den Kunststoffschnappern zu lösen.

Nachdem es aus den Schnappern gelöst ist, ziehen Sie vorsichtig am Helmfutter um es aus der Einspannrille auf Stirnhöhe zu lösen.

Gehen Sie beim Einsetzen des Helmputters und der Wangenpolster in umgekehrter Reihenfolge vor.

ABNEHMEN DER WANGENPOLSTER

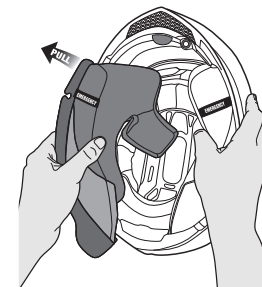

Zunächst muss der Kinn-Windschutz (AeroSkirt) entfernt werden.

Gleiten Sie mit Ihrem Daumen hinter das Wangenpolster, in dem Bereich, der AirFit-Aufblaspumpe am nächsten liegt und ziehen dann das Wangenpolstervorsichtg von der Helminnenseite ab.

Dabei müssen drei Plastikknöpfe abgeknöpft werden. Gleichzeitig ziehen Sie die Plastikverkleidung aus der Helmrinne heraus.

Wiederholen Sie diesen Vorgang für beide Wangenpolster.

Schnappen sollten gehoben werden, wenn die Wangenpolster aus dem Helm herausgezogen werden und sollten wieder an die Ausgangsposition gesetzt werden, wenn die Wangenpolster wieder in den Helm eingesetzt werden.

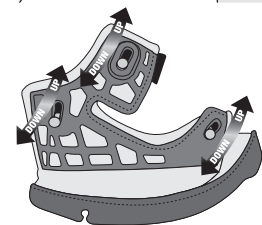

⚠️ WARNUNG

Kleine Neodym-Magnete werden verwendet um die Bedienung zu erleichtern.

Die Magnetkraft ist nicht sehr stark, und generell wird jede Magnetgröße nicht als gefährlich angesehen.

Allerdings konsultieren Sie Ihren Arzt vor der Anwendung, wenn Sie ein Herzschrittmacher Träger sind und sich nicht sicher sind, was die Wirkung dieser Magnete verursacht.



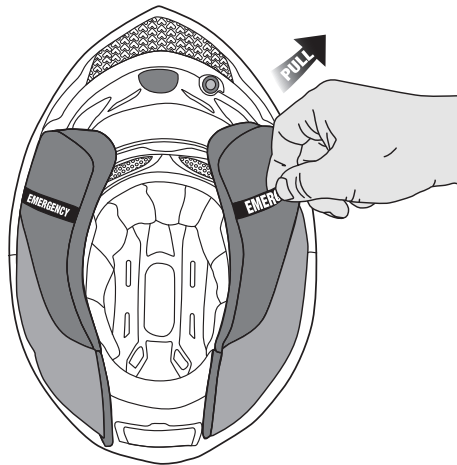

Achten Sie auf den Notfallhinweis auf der Nackenmanschette. Greifen Sie einfach unter die Nackenmanschette nach dem Entriegelungsriemen, ziehen dann in einem Winkel von 45° in Richtung Vorderseite des Helms. Das Wangenpolster wird sich daraufhin vom Helm lösen. Dieses System sollte ausschließlich von medizinisch geschultem Personal verwendet werden.

⚠️ WARNUNG

Nicht beim fahren versuchen zu lösen.
Bei unfall nicht selber versuchen es zu entfernen.

EXO-COM

HINWEIS: BEI DER SMART-VERSION SIND MIKROFON UND LAUTSPRECHER VORINSTALLIERT. SIE KÖNNEN DAS FOLGENDE ÜBERSPRINGEN UND NUR DEN EXO-COM CONTROLLER UND DEN AKKU INSTALLIEREN.

1. VOR DER INSTALLATION

Die folgenden Teile werden benötigt. Stellen Sie sicher, dass Sie alle haben.



2. EINSETZEN DES KREISFÖRMIGEN KLETTVERSCHLUSSES

Der Kreisklettverschluss muss möglicherweise zuerst an den Lautsprecher Taschen angebracht werden, um das Mikrofon / den Lautsprecher zu befestigen.

1) Entfernen Sie die Einlage vollständig (siehe vorherige Seite).

2) Suchen Sie die Lautsprecherfächer auf dem EPS, ziehen Sie das Aufkleberpapier am Klettverschluss ab und kleben Sie jeweils einen Klettverschluss in sie.

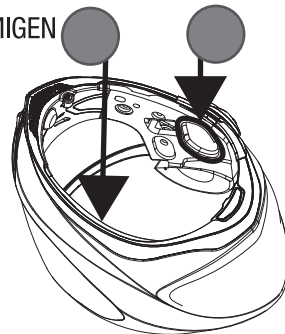

DEUTSCH

3. MIKROFON/ LAUTSPRECHER-INSTALLATION

Nachdem der Klettverschluss richtig im Lautsprecherfach sitzt, ziehen Sie das Aufkleberpapier auf dem Stoff (der mit dem Klettverschluss verbunden ist) ab und befestigen Sie ihn an der Rückseite des Mikrofons / Lautsprechers.

Befestigen Sie das Mikrofon / den Lautsprecher am Klettverschluss. Stellen Sie sicher, dass das Mikrofon unten positioniert ist und das Mikrofonloch nach vorne zeigt (die beste Position, um Stimmen aufzunehmen).

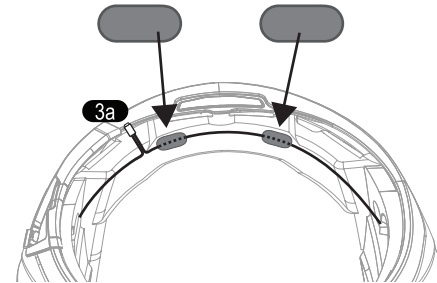

Befestigen Sie das Mikrofon / den Lautsprecher am Klettverschluss. Stellen Sie sicher, dass das Mikrofon unten positioniert ist und das Mikrofonloch nach vorne zeigt (die beste Position, um Stimmen aufzunehmen).

Legen Sie das Mikrofon- / Lautsprecherkabel auf die Rückseite des unteren EPS (siehe Abbildung oben). Sie können es mit dem ellipsenförmigen Klettverschluss fixieren.

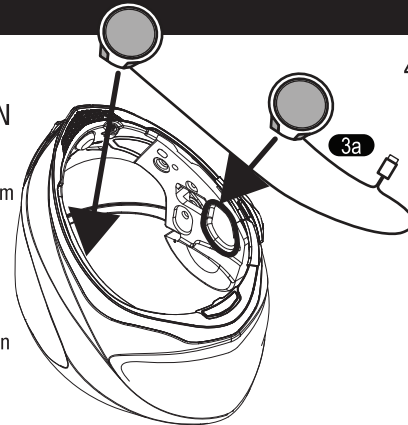

4. INSTALLATION DES EXO-COM CONTROLLERS

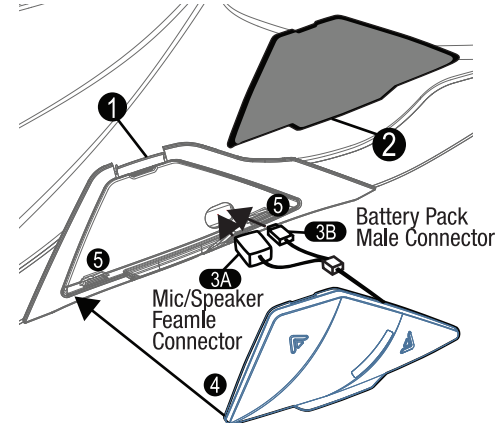

Drücken Sie den Verriegelungshebel (1) nach oben, um die EXO-COM Controller-Abdeckung (2) zu entfernen, und führen Sie zuerst die Mikrofon- / Lautsprecherbuchse (3A) in das Loch ein und dann den Akku-Stecker (3B) (siehe Abbildung oben).

Installieren Sie den EXO-COM Controller (4) und stellen Sie sicher, dass er richtig auf den zwei Noppen (5) an der Unterseite positioniert ist.

Verbinden Sie die Buchse (3A) des Mikrofons / Lautsprechers mit dem Stecker (3a).

Kehren Sie den Vorgang um, um den EXO-COM zu entfernen.

5. INSTALLATION DES AKKUS

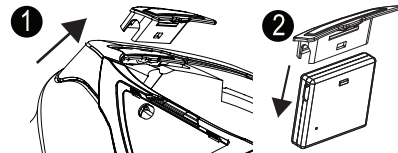

1. Entfernen Sie die Abdeckung des Akkus von der Rückseite / Unterseite des Helms.

2. Montieren Sie den Akku.

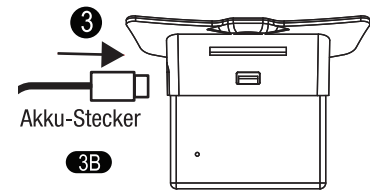

3. Stecken Sie den Akku-Stecker (3B) in den Akku ein (siehe Abbildung oben).

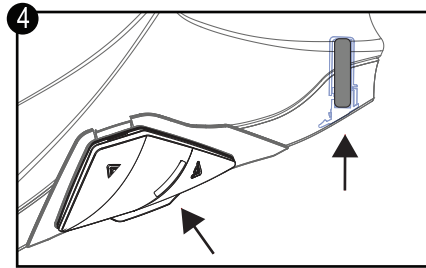

4. Setzen Sie den Akku wieder in den Steckplatz ein, wo sich zuvor die Akkufachabdeckung befand.

Stellen Sie sicher, dass der EXO-COM Controller, der Akku, das Mikrofon / der Lautsprecher und dessen Kabel richtig positioniert sind.

Ausführliche Informationen zur Verwendung des EXO-COM Controllers finden Sie in der EXO-COM-Kurzanleitung oder im Benutzerhandbuch, indem Sie den QR-Code in der EXO-COM-Kurzanleitung scannen.

6. DRAHTLAGERUNG



Stecken Sie die Drähte in die Tasche des Wangenpolsters. Dies hilft Ihnen, die Kabel aufzuräumen.

- 1 **Puerto EXO-COM**
Puerto integrado diseñado específicamente para adaptarse al sistema de comunicación Bluetooth EXO-COM.
- 2 **Sistema AirFit®**
Sistema de ajuste de las almohadillas.
- 3 **Visera de Sol SpeedView®**
Es una visera de sol plegable y reemplazable. Elija la posición hacia arriba o abajo regulando el botón. Recubierto con nuestro exclusivo EverClear®, anti-escarchado.
- 4 **Forro KwikWick®**
Es posible sacar y lavar, es suave, elástico, higiénico, está hecho con material específico avanzado que puede evitar la humedad.
- 5 **Almacenamiento de cables**
Coloque los cables en el bolsillo de la espuma lateral. Esto le ayuda a ordenar los cables.
- 6 **Sistema de Trinquete Ellip-Tec® II**
Pantalla fácil y segura que se cambia en segundos y sin herramientas. Retiene la pantalla contra la junta de la apertura durante el cierre para asegurar una buena hermeticidad.
- 7 **Bolsillo de Altavoz**
En la EPS se encuentran los bolsillos para los dispositivos de altavoz.
- 8 **Almohadas 3D**
Almohadillas interiores tridimensionales contorneadas.



LAS FOTOS MOSTRADAS EN ESTE MANUAL, SON ÚNICAMENTE DE REFERENCIA Y PUEDEN VARIAR DEL PRODUCTO REAL.

- 9 **Liberación de Emergencia**
Las lengüetas situadas debajo del paracuello permiten al personal médico de emergencias quitarle fácilmente las espumas laterales para así poderle quitar más fácilmente el casco.
- 10 **Ranura para batería EXO-COM**
Ranura para batería EXO-Com. Puede abrir la palanca e insertar la batería.
- 11 **Bloqueo de Pantalla**
Se bloquea desde la posición del bloqueo si aprieta con fuerza el protector de rostro.

HINWEIS: ÜBERPRÜFEN SIE NACH DEM EINSETZEN DER EINLAGE OB SICH EIN TEIL DES EXO-COM DRAHTS AUF DEM DRUCKKNOPFVERSCHLUSS BEFINDET. DIES KANN DAZU FÜHREN, DASS DIE DRAHTVERBINDUNG UNTERBROCHEN WIRD WENN DER VERSCHLUSS ZU STARK AUF DEN DRAHT DRÜCKT.

VISERA DE SOL SPEEDVIEW®

EVERCLEAR
SPEEDVIEW®
SUNVISOR

USO DE LA VISERA DE SOL

ADVERTENCIA: LA VISERA DE SOL INTERNA SIN IMPORTAR SI ESTÉ O NO ESTÉ CERRADO SE PUEDE CERRAR O ABRIR.

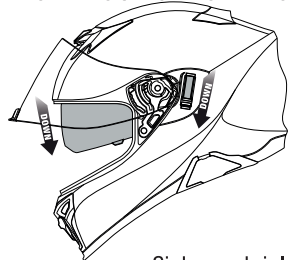

Si desea cerrar la visera de sol interna, hacia abajo la palanca doblar.

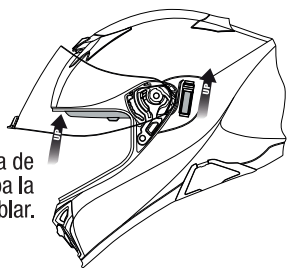

Si desea abrir la visera de sol interna, hacia arriba la palanca doblar.

EXTRACCIÓN DE LA VISERA DE SOL

ATENCIÓN: PRIMERO, ABRA LA PANTALLA A LA POSICIÓN MÁS ALTA. LUEGO, BAJE LA PANTALLA PARA DEJAR AL DESCUBIERTO EL SOPORTE LATERAL, QUE SOSTIENE LA VISERA DE SOL EN SU SITIO.

Sostenga firmemente la visera con la mano y tire suavemente de un lado del casco para liberar. Repita para liberar el lado opuesto.

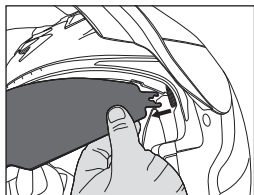

Invierta el proceso para la instalación.

ATENCIÓN: ¡LA PANTALLA SÓLO SE PUEDE DESMONTAR O COLOCAR CUANDO ESTÁ EN POSICIÓN COMPLETAMENTE ABIERTA!

Para extraer la pantalla, coloque el casco de delante de usted con el ojo mirando hacia fuera. Ponga la pantalla totalmente abierta. Utilizando ambas manos, empuje hacia arriba la abrazadera de liberación con forma de "Y" hacia arriba y así se puede liberar el mecanismo de bloqueo. Luego, con ambos pulgares empujando directamente en el centro del Ellip-Tec II®, tire suavemente o "despegue" el protector de la cara del casco.

Para instalar el visor, asegúrese de que el eje del visor (1) y el tapón (2), estén colocados correctamente como se muestra en la imagen inferior. Empuje primero el eje (1) y luego empuje fuertemente el tapón (2) para que puedan asentarse en el sitio correcto. Abra y cierre la pantalla varias veces para verificar que esté instalada correctamente.

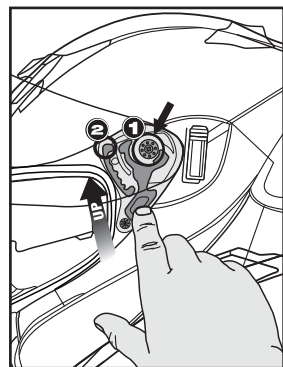

ELLIP-TEC II®
RATCHETING SYSTEM

NOTA IMPORTANTE:
¡ Asegúrese de trabar la abrazadera de liberación "Y" mientras retira el protector !

⚠ ADVERTENCIA

NO AJUSTE LA POSICIÓN MIENTRAS CONDUCE.

ESPAÑOL

BLOQUEO DE PANTALLA Y MODO CIUDAD

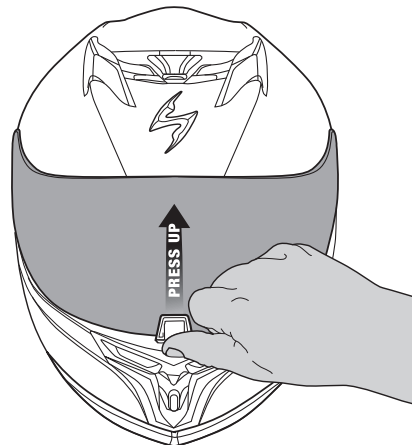

PARA ABRIR: Desbloquea la pantalla presionando con el pulgar hacia arriba en la palanca de la pantalla hasta que el cierre se abra. Deja la pantalla hacia arriba.

MODO CIUDAD: Desbloquea la pantalla presionando con el pulgar hacia arriba en la palanca de la pantalla hasta que el cierre se abra. Deja abierto en el primer escalón para que entre el aire en bajas velocidades.



PARA CERRAR Y BLOQUEAR: Cierra la pantalla deslizándola hacia abajo hasta el final y presiona la palanca de la pantalla hasta que se bloquee. Prueba intentando abrir la pantalla para asegurarte que esté sellada en su sitio.

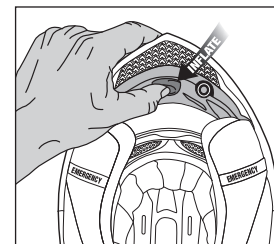

INFLAR

Hay 2 cámaras de aire internas en el lado izquierdo y derecho del casco, que se inflan apretando repetidamente la bomba situada delante del casco.

DESINFLAR

Para desinflar las cámaras de aire, mantenga apretado el botón al lado de la bomba. El aire se liberará despacio en pocos segundos.

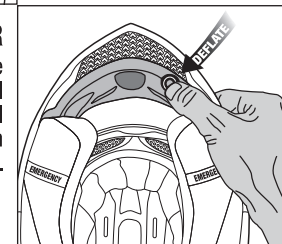

⚠ ADVERTENCIA

NO AJUSTE LA POSICIÓN MIENTRAS CONDUCE. No es aconsejable modificar, pinchar, o dañar las cámaras de aire en cualquier modo. Si las cámaras de aire o alguna otra pieza del sistema de inflado/desinflado se dañan o no funcionan, consulte con su distribuidor para información.

PARA QUITAR EL AERO SKIRT

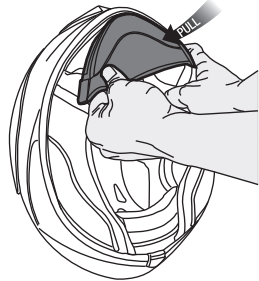

El Aero Skirt ha diseñado para reducir la entrada del viento detrás del área de la pantalla, para mantener caliente la cara en un clima frío.

Se puede quitar el Aero Skirt para limpiarlo.

PARA QUITARLO

Simplemente, tire del Aero Skirt para deslizarlo fuera del canal del borde de goma.

Invierta este proceso para instalarlo de nuevo.

PARA QUITAR EL ACOLCHADO DE CORONA

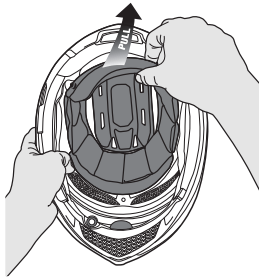

El primer paso es quitar las espumas laterales.

Detrás del casco, separe el acolchado de corona de la carcasa desabrochando los dos botones a presión (mostrados en amarillo).

Saque el acolchado de corona del casco separándolo suavemente del canal de la frente.

Invierta este proceso para la instalación.

PARA QUITAR LAS ESPUMAS LATERALES

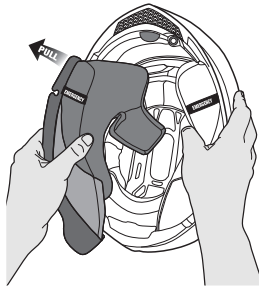

El primer paso es quitar el Aero Skirt.

Luego, con el pulgar por detrás de la espuma lateral en el área más cercana a la bomba de inflado AirFit, tire suavemente de la espuma lateral para separarla de la pared de interior del casco. Se separa la almohadilla apretando los tres botones de plástico.

Al mismo tiempo, hay que empujar el apoyador de plástico del borde del casco.

Repita este proceso para ambas espumas laterales.

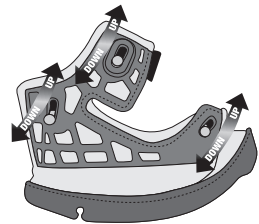

Los clips quizás se hayan subido cuando se han extraído las almohadas laterales del casco y deben ser puestas en su posición original cuando se vuelvan a poner las almohadillas.

⚠ ADVERTENCIA



Pequeños imanes de neodimio se utilizan para facilitar la operación.

La fuerza del imán no es muy potente y, en general, el tamaño del imán no se considera peligroso.

Sin embargo, consulte a su médico antes de usarlo si tiene marcapasos.

ESPAÑOL

LIBERACIÓN DE EMERGENCIA

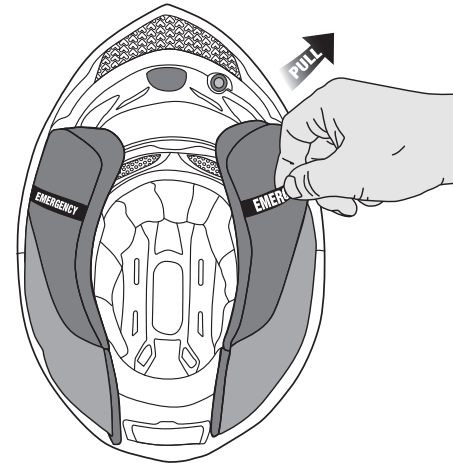

Localice el etiquetado de emergencia en el paracuello. Simplemente, agarre la correa de liberación de debajo del paracuello y tire con un ángulo de 45 grados hacia la parte frontal del casco. El acolchado lateral se liberará fácilmente del casco. Este sistema sólo debe usarlo personal médico capacitado.

⚠ ADVERTENCIA

No intente liberar mientras conduce. En case de accidente, no intente retirarlo usted mismo.

NOTA: Para la versión Smart, está pre-instalada el micrófono/altavoces PUEDE HACER SKIP A CONTINUACIÓN E INSTALAR SOLO EL EXO-COM PAQUETE DE CONTROLADOR Y BATERÍA

1. ANTES DE LA INSTALACIÓN

Se necesitan las siguientes piezas. Asegúrate de tenerlos todos.



Controlador de EXO-COM

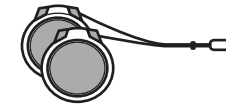

Micrófono/altavoz

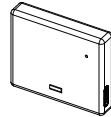

Paquete de batería



Velcro emparejado con Fabric (forma de círculo 2 piezas, forma de elipse 2 piezas)

2. INSTALACIÓN DEL CÍRCULO VELCRO

Tal vez el círculo Velcro necesite bolsillo de altavoces para sujetar el micrófono/altavoz.

1) Retire el revestimiento completamente consultando la página anterior.

2) Busque los bolsillos de los altavoces en EPS, retire el papel adhesivo de Velcro y coloque uno de cada círculo de Velcro dentro de ellos.

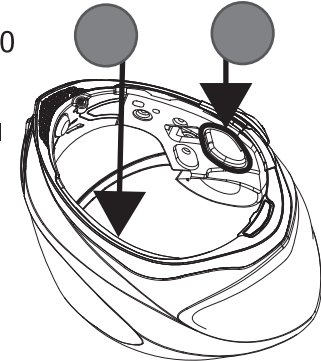

INSTALACIÓN DE EXO-COM

3. INSTALACIÓN DEL MICRÓFONO /ALTAVOZ

Después de que el Velcro se fije correctamente en el bolsillo del altavoz, despegue el papel adhesivo de la tela (que estaba emparejado al Velcro) y conéctelo a la parte posterior del micrófono / altavoz.

Conecte el micrófono / altavoz al Velcro. Asegúrese de que el micrófono esté colocado en la parte inferior y que el orificio del micrófono esté orientado hacia el frente (para una mejor posición para aceptar voces).

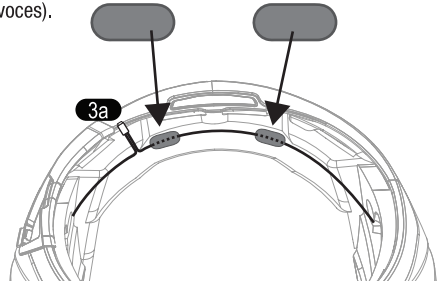
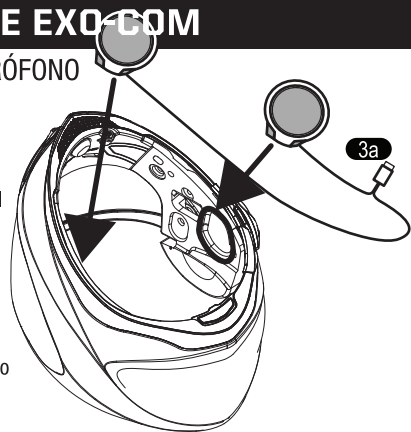

Coloque el cable del micrófono / altavoz en la parte posterior del EPS inferior consultando la imagen de arriba. Puedes arreglarlo fijándolo con Ellipse Velcro.

Asegúrese de que el conector macho (3a) esté correctamente posicionado para emparejarse con el conector hembra (3A) en el controlador.

4. INSTALACIÓN DEL CONTROLADOR EXO-COM

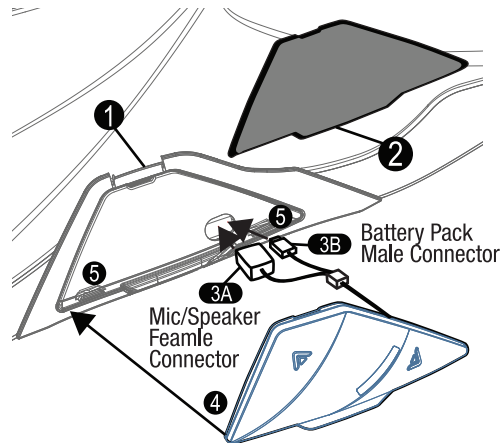

Empuje hacia arriba la palanca de bloqueo (1) para quitar la cubierta del controlador EXO-COM (2) y coloque el conector hembra de micrófono / altavoz (3A) en el orificio primero y luego el conector macho del paquete de baterías (3B) consultando la imagen de arriba.

Instale el controlador EXO-COM (4) y asegúrese de que esté correctamente colocado sobre dos nudos (5) en la parte inferior.

Conecte el conector hembra del micrófono / altavoz (3A) a su conector macho (3a).

Revertir el proceso para quitar el EXO-COM.

INSTALACIÓN DE EXO-COM

5. INSTALACIÓN DEL PAQUETE DE BATERÍA

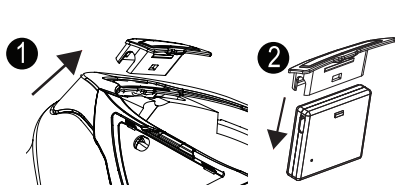

1. Retire la tapa del paquete de baterías de la parte posterior / inferior del casco.

2. Monte el paquete de batería

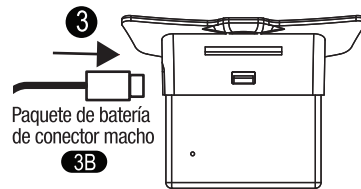

3. Enchufe el conector macho del paquete de baterías (3B) al paquete de baterías consultando la imagen de arriba.

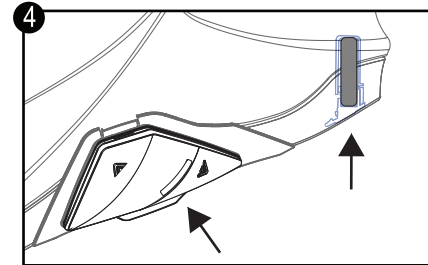

4. Vuelva a colocar el paquete de batería a la posición donde la tapa del paquete de batería está posicionada originalmente.

Asegúrese de que el controlador EXO-COM, el conjunto de la batería, el micrófono / altavoz y su cable están configurados correctamente.

Controlador, consulte la Guía de inicio rápido EXO-COM, o el Manual del usuario escaneando el código QR en EXO-COM Guía de inicio rápido

6. ALMACENAMIENTO DE CABLES



Coloque los cables en el bolsillo de la espuma lateral. Esto le ayuda a ordenar los cables.

NOTA: CUANDO VUELVA A INSTALAR EL LINER, COMPRUEBE SI LA PIEZA DE EXO-COM WIRE SE ENCUENTRE EN EL ORIFICIO DEL LINER. PUEDE CAUSAR LA DESCONEXIÓN DEL CABLE SI EL GANCHO FUERTE EMPUJA EL ALAMBRE.

- 1 Porta EXO-COM**
Porta integrata progettata specificamente per adattarsi al sistema di comunicazione Bluetooth EXO-COM.
- 2 Sistema AirFit®**
Sistema di gonfiaggio dei guanciali.
- 3 Visiera Parasole SpeedView®**
Visiera interna retrattile e intercambiabile. La levetta permette facilmente di sollevare e di abbassare il visierino. È dotata di trattamento esclusivo anti-appannante Everclear® su entrambi i lati.
- 4 Interni KwikWick®**
Interni estraibili e lavabili in materiale ipoallergenico, con trattamento antibatterico ed elastico per garantire una traspirazione ottimale.
- 5 Archiviazione cavi**
Metti i fili nella tasca del guanciale. Questo ti aiuta a mettere in ordine dei cavi.
- 6 Sistema Ellip-Tec® II**
Facile, sicuro, la visiera si cambia in pochi secondi senza bisogno di alcun strumento, assicura una perfetta tenuta.
- 7 Alloggiamento Altoparlanti**
Gli alloggiamenti laterali nell'EPS sono predisposti per posizionare gli altoparlanti dell'interfono.
- 8 Guanciali Sagomati con Tre-dimensioni**
Sagomati tridimensionalmente, sono composti da schiuma a tripla densità che si adatta alla forma della testa del pilota per un miglior comfort e vestibilità.

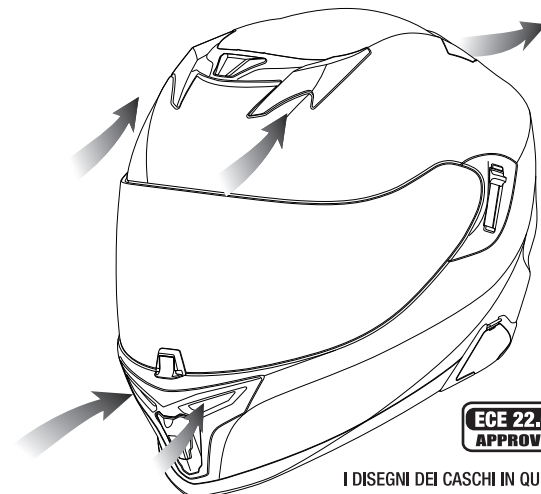

**ECE 22.06
APPROVED**



I DISEGNI DEI CASCHI IN QUESTO MANUALE SERVONO SOLO COME PUNTO DI RIFERIMENTO E POSSONO VARIARE DAI PRODOTTI ATTUALI.

- 9 Sistema di Sgancio Rapido**
In caso di emergenza le linguette posizionate sotto il bordocollino permettono una facile rimozione dei guanciali interni da parte del personale medico.
- 10 Slot batteria EXO-COM**
Slot per batteria di EXO-Com. Puoi aprire la leva e inserire la batteria.
- 11 Meccanismo di Bloccaggio della Visiera**
Il meccanismo di bloccaggio della visiera può saldamente bloccare la visiera in posizione.

SPEEDVIEW® VISIERA PARASOLE

UTILIZZO DELLA VISIERA PARASOLE



NOTA BENE: LA VISIERA PARASOLE INTERNA RETRATTILE PUO' ESSERE ABBASSATA E ARRETRATA, INDIPENDENTEMENTE DALLA POSIZIONE DELLA VISIERA PRINCIPALE.

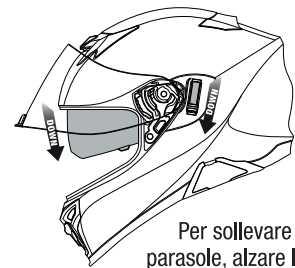

Per abbassare il parasole, far scorrere la levetta verso il basso.

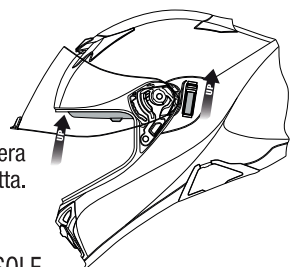

Per sollevare la visiera parasole, alzare la levetta.

RIMOZIONE DELLA VISIERA PARASOLE

NOTA BENE: PER PRIMA COSA, APRIRE LA PROTEZIONE FACCIALE SOLLEVANDO-LA IN POSIZIONE SUPERIORE, QUINDI ABBASSARE LA VISIERA PARASOLE PER RENDERE ACCESSIBILE LA STAFFA LATERALE CHE MANTIENE FERMA LA VISIERA PARASOLE.

Tenendo la visiera parasole con una mano, sganciare la visiera parasole dal fermaglio e rimuoverla dalla staffa laterale. Staccare allo stesso modo la parte opposta della visiera parasole.

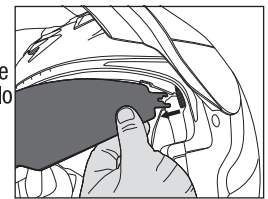

Invertire il processo per l'installazione.

N.B.: LA VISIERA PUÒ ESSERE RIMOSSA O INSTALLATA UNICAMENTE IN POSIZIONE COMPLETAMENTE APERTA.

Per rimuovere la visiera, porre il casco in modo che la visiera sia di fronte a sé stessi. Aprire completamente la visiera, azionare contemporaneamente verso l'alto i meccanismi di sgancio a "Y" con entrambe le mani e rimuovere la visiera spingendo ad angolo retto con i pollicci sollevandola delicatamente dalla sua sede.

Per installare la nuova visiera posizionare la stessa in modo che i perni di rotazione della visiera (1) e i perni di ritenzione fondo corsa (2), siano posizionati in modo corretto come mostra l'immagine. Premere con decisione prima i perni di rotazione (1) e poi i perni fondo corsa (2), verificando che siano correttamente posti nei rispettivi alloggiamenti di scorrimento/ rotazione. Verificare il corretto funzionamento muovendo più volte la visiera in alto e in basso.

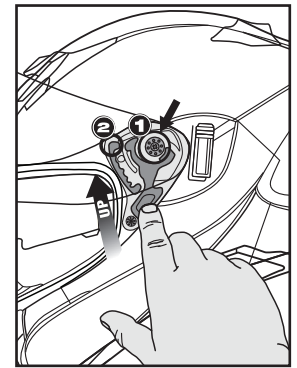

MOLTO IMPORTANTE
Assicurarsi che i meccanismi di sgancio a "Y" siano stati azionati verso l'alto mentre si rimuove la visiera.

ATTENZIONE

NON AGGIUSTARE LA VISIERA DURANTE LA GUIDA.

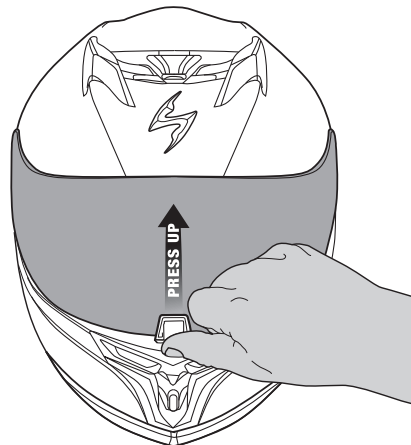

PER APRIRE: Sbloccare la visiera premendo in su col tuo pollice fino al suo sblocco. Alza la visiera fino in cima.

UTILIZZO CITTADINO: Sbloccare la visiera premendo in su col tuo pollice fino al suo sblocco. Lascia la visiera aperta, al primo scatto, per permettere all'aria di entrare, andando ad una bassa velocità.



PER CHIUDERE E BLOCCARE: Chiudi la visiera abbassandola tutta e premendo il blocco finché non si sente lo scatto. Prova, tentando di aprire la visiera, per essere sicuro che sia bloccata nel giusto alloggiamento.

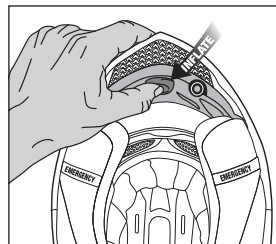

GONFIAGGIO

Cuscinetti d'aria sono disposti sulle superfici laterali interne del casco. Essi si gonfiano premendo in successione la pompetta situata nella parte anteriore del casco.

SGONFIAGGIO

Per sgonfiare i cuscinetti d'aria, tenete premuto il pulsante situato a fianco della pompetta.

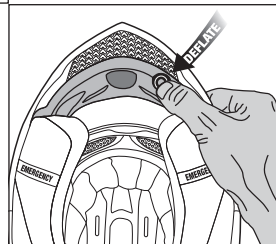

ATTENZIONE

NON AGGIUSTARE LA VISIERA DURANTE LA GUIDA. È vietato modificare, forare o danneggiare i cuscinetti d'aria in qualsiasi modo. Se i cuscinetti d'aria o qualsiasi altro componente del sistema di gonfiaggio/sgonfiaggio sono danneggiati o difettosi, si prega di contattare direttamente il vostro rivenditore.

RIMOZIONE DELL'AERO SKIRT

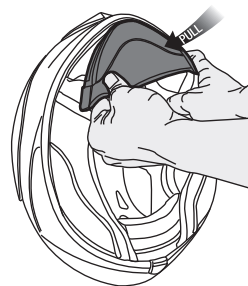

Il coprimento aero skirt è stata progettata per ridurre le infiltrazioni d'aria e, in particolare, per mantenere la vostra testa al caldo durante i periodi freddi.

In ogni caso, è possibile rimuovere il coprimento aero skirt per pulirlo o durante i periodi caldi.

PER RIMUOVERLO

Basta tirare il coprimento aero skirt e farlo scivolare fuori dal piccolo canale in gomma.

Invertite il processo per reinstallarlo.

RIMOZIONE DELLA CORONA

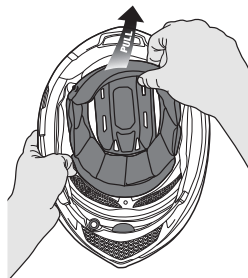

Prima di tutto, rimuovere i guanciali interni.

Nella parte posteriore del casco, tirare la calottina interna fuori dalla calotta, sganciando i due fermagli.

Staccare delicatamente la corona.

Effettuare il procedimento al contrario per reinserire la corona.

RIMOZIONE DEI GUANCIALI

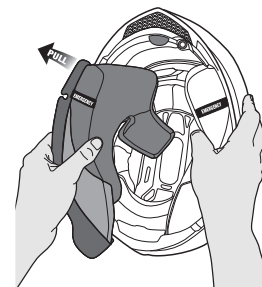

Innanzitutto, bisogna rimuovere l'aero skirt.

Poi, far scorrere il pollice dietro il guanciale alla zona più vicina alla pompa di gonfiaggio Airfit e tirare delicatamente il guanciale dalla parete interna del casco, sganciando i tre ganci in plastica.

Si può dunque procedere all'estrazione del guanciale. Ripetere questa procedura per entrambi i guanciali.

Per rimontare i guanciali basta invertire questo procedimento.

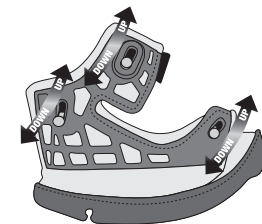

Bottoni a pressione si staccano quando vengono estratti i guanciali e devono essere riposizionati nella posizione originale quando gli stessi vengono rimontati.

ATTENZIONE



Il meccanismo contiene piccoli magneti in Neodimio.

I magneti non sono particolarmente potenti date le dimensioni e generalmente non sono considerati pericolosi.

Si consiglia, se portatori di pacemaker o di altri dispositivi medico sanitari, di consultare il proprio medico per verificare che l'uso del casco possa comportare complicitanze.

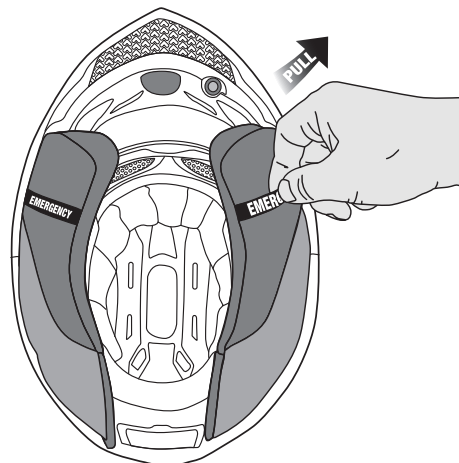

Sistema di sicurezza per il rilascio in caso di emergenza localizzate le linguette di emergenza sul bordocollo. Raggiungete e afferrate semplicemente sotto il bordocollo le cinghie di rilascio, tiratele con un angolo di 45 gradi verso la parte frontale del casco. I guanciali si sfileranno facilmente dal casco. Questo sistema dovrebbe essere usato solo da personale medico addestrato.

ATTENZIONE

Non provate a rimuovere gli interni mentre guidate. In caso di incidente non provate a rimuovere gli interni da soli.

EXO-COM

NOTA: PER LA VERSIONE SMART, IL MICROFONO/ALTOPARLANTI SONO PREINSTALLATI PUOI SALTARE I PASSAGGI QUI SOTTO E INSTALLARE IL CONTROLLER E LE BATTERIE DI EXO-COM

1. PRIMA DELL'INSTALLAZIONE

Le parti seguenti sono necessarie. Assicuratevi di averle tutte.

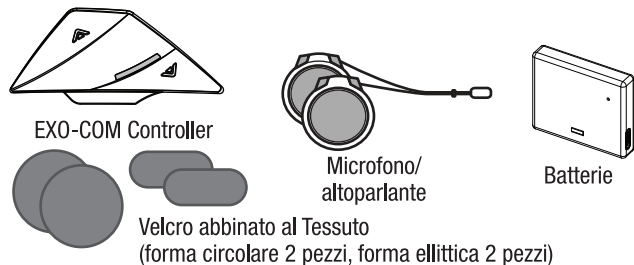

2. INSTALLARE IL VELCRO CIRCOLARE

Potrebbe essere necessario applicare un velcro circolare alle tasche degli altoparlanti prima di fissare il microfono/altoparlante.

1) Rimuovere completamente il supporto facendo riferimento alla pagina precedente.

2) Trovare le tasche dell'altoparlante su EPS, staccare la carta adesiva su velcro, e metterne uno di ogni cerchio in velcro all'interno.

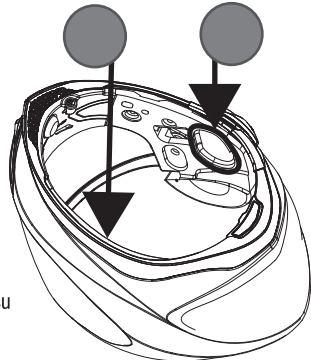

ITALIANO

3. INSTALLAZIONE MICROFONO/ALTOPARLANTE

Dopo che il velcro è posizionato correttamente sulla tasca dell'altoparlante, staccare la carta adesiva sul tessuto (che è stato abbinato al velcro), e fissarlo sul retro del microfono / altoparlante.

Fissare il microfono/altoparlante al velcro. Assicurarsi che il microfono sia posizionato in basso, e il foro del microfono si trovi di fronte (per la migliore posizione per accettare le voci).

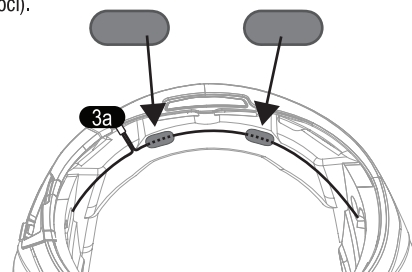

Mettere il cavo microfono/altoparlante sul retro dell'EPS inferiore facendo riferimento alla foto qui sopra. È possibile riordinare fissandolo con il velcro ellittico.

Assicurarsi che il connettore maschio (3a) sia posizionato correttamente per essere accoppiato con il connettore femmina (3A) nel Controller.

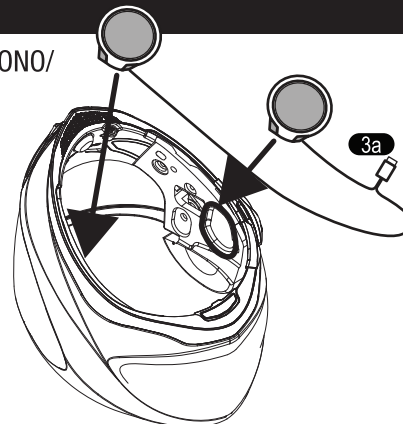

4. INSTALLAZIONE CONTROLLER EXO-COM

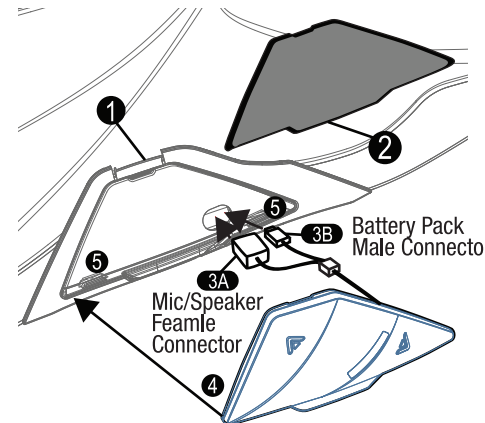

Spingere verso l'alto la leva di blocco (1) per rimuovere la Copertura del Controller EXO-COM (2), e mettere il connettore microfono/altoparlante femmina (3A) prima nel foro e poi nel connettore maschio del pacco batteria (3B) facendo riferimento all'immagine qui sopra.

Installare il controller EXO-COM (4), e assicurarsi che sia correttamente posizionato correttamente alloggiato su due sporgenze (5) nella parte inferiore.

Collegare il connettore femmina del microfono/altoparlante (3A) al suo connettore maschio (3A).

Seguire il processo inverso per rimuovere l'EXO-COM.

5. INSTALLAZIONE BATTERIE

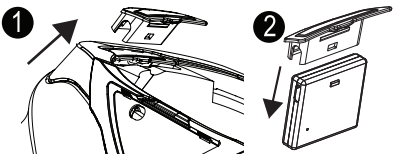

1. Rimuovere il coperchio delle Batterie dal retro/basso lato del casco.
2. Assemblarlo con le Batterie.

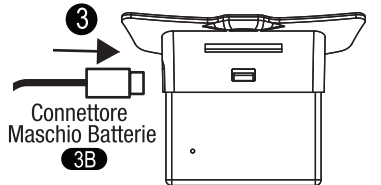

3. Collegare il connettore maschio delle Batterie (3B) alle Batterie indicate nella foto qui sopra.

NOTA: QUANDO REINSTALLI IL SUPPORTO, CONTROLLA SE QUALCHE PARTE DEL CAVO DELL'EXO-COM SI TROVA NEL FOTO DI CHIUSURA. QUEST'ULTIMO POTREBBE CAUSARE DISCONNESSIONI SE IL CAVO VIENE PREMUTO IN MODO PARTICOLARMENTE FORTE.

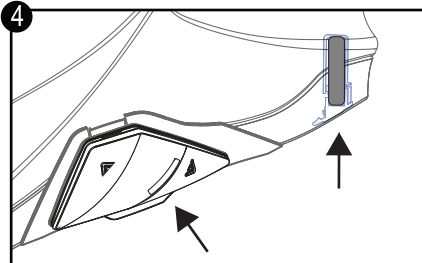

4. Rimettere le batterie nella fessura dove il coperchio delle batterie era posizionato originariamente.

Assicurarsi che il controller EXO-COM, le batterie, il microfono/altoparlante e il suo filo sono tutti correttamente posizionati.

Per trovare informazioni dettagliate sull'utilizzo del Controller EXO-COM fai riferimento alla Guida Rapida EXO-COM, o al Manuale d'Uso mediante scansione del codice QR nella Guida Rapida EXO-COM.

6. DEPOSITO CAVI



Metti i fili nella tasca del guanciaie. Questo ti aiuta a mettere in ordine dei cavi.

- 1 **Abertura EXO-COM**
Abertura integrata specificamente progettata per accomodare il sistema di comunicazione Bluetooth, EXO-COM®.
- 2 **Sistema AirFit®**
Sistema di enchimento das almofadas laterais para um ajuste personalizado.
- 3 **Viseira Solar Retrátil Speedview**
Viseira solar interna retrátil e intercambiável. Viseira ajustável a várias posições. Possui um revestimento exclusivo EverClear anti-embaçamento em todas as superfícies.
- 4 **Forro em tecido KwikWick**
O forro removível e lavável apresenta um revestimento macio e material flexível hipoalergénico, anti-bacteriano com propriedades avançadas de eliminação da humidade.
- 5 **Armazenamento de cabos**
Coloque os cabos na cavidade das almofadas interiores laterais. Isto irá ajudar na organização dos cabos.
- 6 **Sistema Ellip-Tec**
Mudança de viseira fácil, segura e sem ferramentas em segundos. Esta tecnologia puxa a viseira de volta contra a abertura do encaixe dos óculos durante o fecho para assegurar uma vedação adequada.
- 7 **Cavidades para Intercomunicador**
As cavidades para o intercomunicador desenhadas para o EPS permitem a compatibilidade com intercomunicadores até 50mm.
- 8 **Almofadas laterais em 3D**
Almofadas laterais macias removíveis e laváveis em 3D para um ajuste perfeito e confortável, revestidas com o tecido KwikWick C.



ECE 22.06
APPROVED

Nota: As imagens apresentadas neste manual são apenas para referência e podem variar do produto real.

- 9 **Sistema de Libertação de Emergência**
As fitas de emergência localizadas na zona do pescoço permitem a fácil remoção das almofadas laterais interiores por pessoal médico de emergência treinado, permitindo assim a remoção do capacete, facilmente.
- 10 **Cavidade para bateria EXO-COM**
Cavidade da bateria do EXO-COM. Pode abrir e colocar a bateria dentro.
- 11 **Bloqueio da Viseira**
Sistema integrado de bloqueio da viseira, bloqueia com segurança a viseira no seu devido lugar.

UTILIZAÇÃO DA WISEIRA SOLAR

NOTA: É POSSÍVEL BAIXAR E SUBIR A WISEIRA SOLAR INTERNA RETRÁTIL, INDEPENDENTEMENTE DA WISEIRA ESTAR DESCIDA OU SUBIDA.

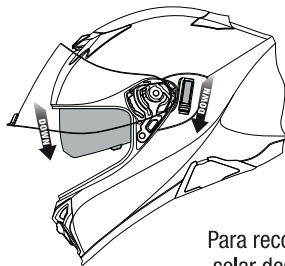

Para baixar a viseira solar deslize a patilha para baixo.

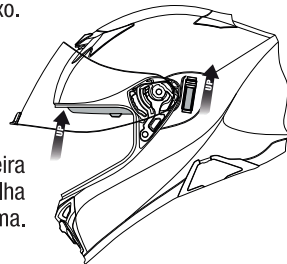

Para recolher a viseira solar deslize a patilha para cima.

REMOÇÃO DA WISEIRA SOLAR SPEEDVIEW®

Nota: Primeiro, abra a viseira exterior até à posição mais alta. Em seguida, baixe a viseira solar até à posição mais baixa.

Para remover a viseira solar, segure firmemente na mesma e puxe delicadamente um lado até se soltar do capacete.

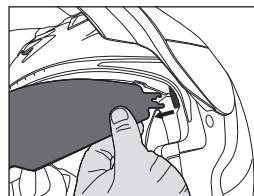

Repita o processo para libertar o lado oposto. Inverta o processo para a instalação.

NOTA: A WISEIRA SÓ PODE SER REMOVIDA OU INSTALADA NA SUA POSIÇÃO TOTALMENTE ABERTA!

Para remover a visiera coloque o capacete à sua frente com a abertura do encaixe dos óculos virada para o lado. Abra a viseira até à posição mais elevada. Usando ambas as mãos, empurre para cima a patilha de libertação em forma de Y e a viseira irá libertar-se do mecanismo de bloqueio. Depois, com ambos os polegares a empurrar o centro do sistema Ellip-Tec II, puxe ou "desprenda" delicadamente a viseira para longe do capacete.

Para instalar a viseira, certifique-se que a mesma se encontra corretamente posicionada nos pontos (1) e (2) como mostra a imagem abaixo. Em seguida empurre os mesmos (1) e (2) com força para que a viseira fique instalada no seu devido lugar. Teste a viseira abrindo e fechando varias vezes a mesma de forma a verificar se ficou devidamente instalada.

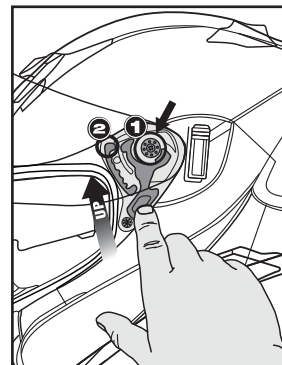

Nota Importante: Não se esqueça de trancar a patilha de libertação em "Y" enquanto remove a viseira!

ATENÇÃO

ATENÇÃO Não tente ajustar enquanto conduz.

BLOQUEIO DA WISEIRA E PATILHA DE VENTILAÇÃO

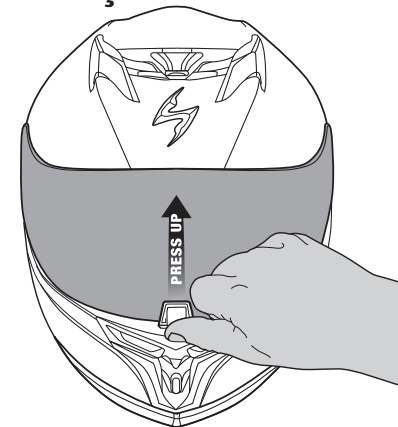

Para abrir: Desbloqueie a viseira deslizando o seu polegar para cima na patilha da viseira até esta se abrir. Levante a viseira até cima.

Modo cidade: Desbloqueie a viseira deslizando o seu polegar para cima na patilha da viseira até esta se abrir. Deixe aberto na primeira posição para circulação de ar a baixa velocidade.



Para fechar e trancar: Feche a viseira deslizando-a para baixo e pressionando a patilha da viseira até esta fechar. Teste tentando abrir a viseira para garantir que esta se encontra trancada no seu devido lugar.

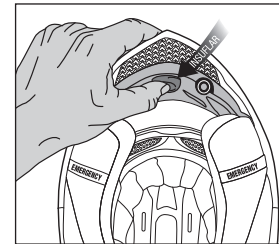

INSUFLAÇÃO

Com o capacete devidamente colocado, pressione o botão vermelho de insuflação até obter o ajuste desejado.

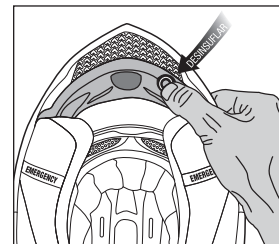

DESINSUFLAÇÃO

Pressione o pequeno botão para libertar o ar. Não remova o capacete sem desinsuflar primeiro o forro.

ATENÇÃO

Não tente ajustar enquanto conduz. Não modifique, perfure ou danifique as bolsas de ar de nenhuma forma. Se as bolsas de ar ou qualquer outra parte do sistema de insuflação/desinsuflação ficar danificado ou defeituoso, por favor entre em contacto com o seu vendedor.

Nota: Não é necessária a remoção da proteção de queixo para o acesso às funções de insuflação e desinsuflação do sistema Airfit.

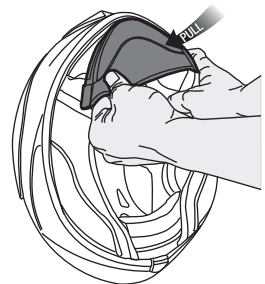
REMOÇÃO DA PROTEÇÃO DE QUEIXO

A proteção de queixo maleável foi projetada, para reduzir a entrada de vento por trás da área da viseira, especificamente para manter o seu rosto mais quente em tempo frio.

No entanto, tem a opção de remover a proteção de queixo para limpeza ou em situações de tempo quente.

PARA REMOVER

Basta puxar a proteção de queixo e esta irá deslizar para fora da guarnição de borracha.

Inverta este processo para reinstalação.

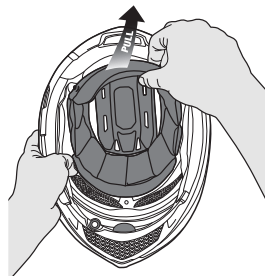
REMOÇÃO DO FORRO INTERIOR

Ocasionalmente, o forro interior pode exigir remoção para lavagem, substituição ou para mudança de tamanho.

1. Remova as almofadas interiores laterais.
2. Na parte de trás do capacete, puxe o forro interior da calota do capacete, abrindo as duas molas.
3. Puxe o forro interior do capacete ao mesmo tempo que desconecta o sistema magnético da zona da testa.

Inverta este processo para instalação.

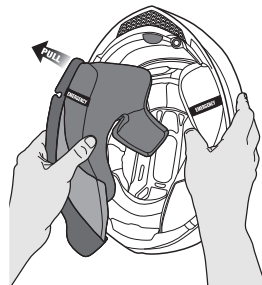
REMOÇÃO DAS ALMOFADAS INTERIORES LATERAIS

1. Remova a proteção de queixo.
2. Deslize o polegar por trás da almofada lateral na zona mais próxima da bomba de insuflação do sistema Airfit.
3. Separe delicadamente a almofada lateral do capacete. Existem três encaixes que precisam de ser abertos. Ao mesmo tempo puxe a almofada através da abertura do capacete.

Repita este processo para ambas almofadas laterais. Inverta este processo para instalação.

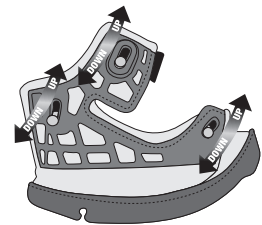

Para a instalação, inverta o processo descrito acima e verifique se os encaixes das almofadas interiores laterais na posição de baixo. Estes podem ter deslizado para cima após o processo de remoção (como parte do Sistema de Libertação de Emergência).

⚠️ ATENÇÃO

São usados pequenos ímanes de neodímio para facilitar a utilização deste produto.



A força do ímane não é muito forte, e geralmente este tamanho de ímane não é considerado perigoso. No entanto, consulte o seu médico antes de utilizar este produto se for portador de pacemaker e não tiver a certeza do efeito causado por estes ímanes.

Não tente ajustar o forro enquanto conduz.

PORTUGUÊS

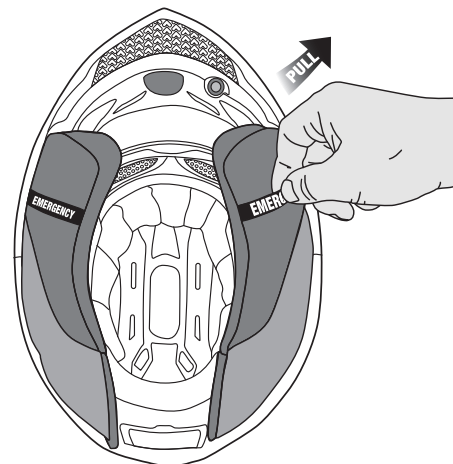
SISTEMA DE LIBERTAÇÃO DE EMERGÊNCIA

Localize a fita de emergência na zona do pescoço. Alcance a mesma e puxe a fita de libertação num ângulo de 45° em direção à frente do capacete. Este sistema só deve ser usado por pessoal médico de emergência treinado.

⚠️ ATENÇÃO

NÃO TENHA AJUSTAR A VISEIRA ENQUANTO CONDUZ

EXO-COM.

Nota: No modelo Smart, o microfone/altifalantes estão pré-instalados. Se for esse o caso pode avançar o passo seguinte e instalar apenas o módulo de controlo e a bateria.

1. ANTES DA INSTALAÇÃO

As peças indicadas abaixo são necessárias, certifique-se que dispõe de todas.

**2. INSTALAÇÃO DO VELCRO CIRCULAR**

Pode ser necessário afixar primeiro o velcro circular na cavidade destinada aos altifalantes.

1) Remova o forro por completo, indicações na página anterior.

2) Encontre as cavidades destinadas aos altifalantes na calota interior, remova o papel autocolante do velcro e cole cada peça de velcro circular dentro das cavidades.

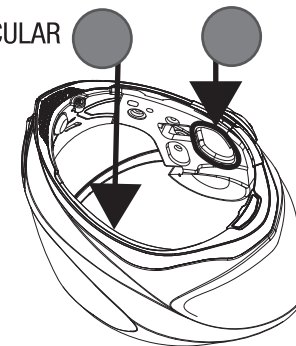

3. INSTALAÇÃO DO MICROFONE/ALTIFALANTE

Após a correta instalação do velcro circular na cavidade dos altifalantes, cole cada um dos altifalantes no devido lugar.

Certifique-se que o microfone fica posicionado na parte de baixo e o seu orifício está virado para a frente do capacete (a melhor posição para captar as vozes).

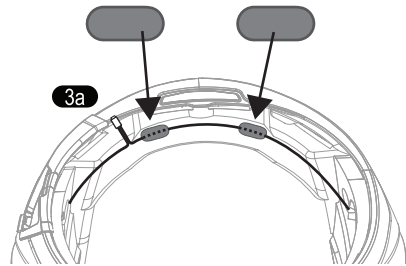
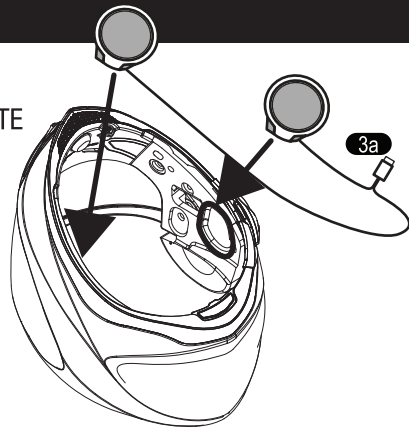

Coloque o cabo do microfone/altifalante na parte de baixo da calota interior conforme indica a imagem. Pode prendê-lo à calota utilizando o velcro com o formato de capsula. Certifique-se que a ficha macho (3a) está corretamente posicionada para se conectar com a ficha fêmea (3A) do módulo de controlo.

4. INSTALAÇÃO DO MÓDULO DE CONTROLO EXO-COM

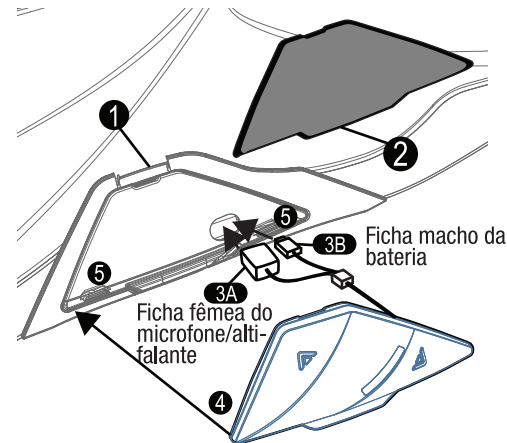

Puxe a patilha (1) para cima para remover a tampa da cavidade do módulo de controlo (2), passe a ficha fêmea do microfone/altifalante (3A) através do orifício e de seguida a ficha macho da bateria (3B) conforme a imagem apresentada.

Instale o módulo de controlo do EXO-COM (4) e certifique-se que está corretamente encaixado nas duas ranhuras (5) de baixo.

Ligue a ficha fêmea do microfone/altifalante (3A) à ficha macho (3a).

Repita o processo de forma inversa para retirar o EXO-COM.

5. INSTALAÇÃO DA BATERIA

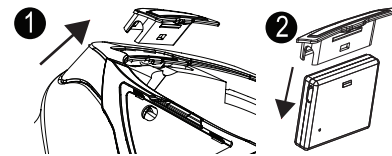

1. Remova o suporte da bateria da parte de trás do capacete.
2. Encaixe o suporte na bateria.

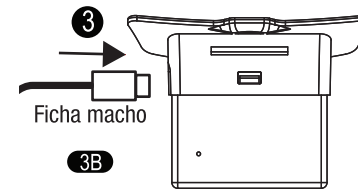

3. Ligue a ficha macho na bateria (3B) conforme a imagem acima.

NOTA: QUANDO REINSTALAR OS FORROS, VERIFIQUE SE NENHUM CABO DO EXO-COM ESTÁ SOBRE AS MOLAS DE ENCAIXE DOS FORROS, PODENDO CAUSAR ESTRAGOS NOS CABOS DE LIGAÇÃO.

6. ARRUMAÇÃO DOS CABOS

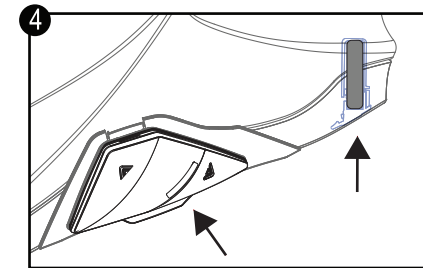

4. Coloque a bateria novamente no orifício onde o suporte estava encaixado.

Certifique-se que o módulo de controlo, a bateria, o microfone/altifalante e os cabos estão devidamente acondicionados.

Para encontrar informação detalhada sobre a utilização do EXO-COM pesquise no Guia de utilização rápido ou no Manual de Utilizador através do QR code que está presente no Guia de utilização rápido.



Coloque os cabos na cavidade da almofada lateral esquerda para um melhor conforto na condução.