



Europe
14 Rue de l'atome, CS30035
67801 Bischheim Cedex, France
TEL. +33 (0)3 90 22 74 00 • FAX. +33 (0)3 90 20 09 12

If you have any questions, please email us at: info@hjc-europe.com

America
511 S.Harbor Blvd. #V, La Habra, California 90631
TEL. 562.407.2186 FAX. 562.802.7706

If you have any questions, please e-mail us at: info@hjchemets.com

www.hjchemets.com

HJC Corp.

REV.03.

RPHA 11

Owner's Manual

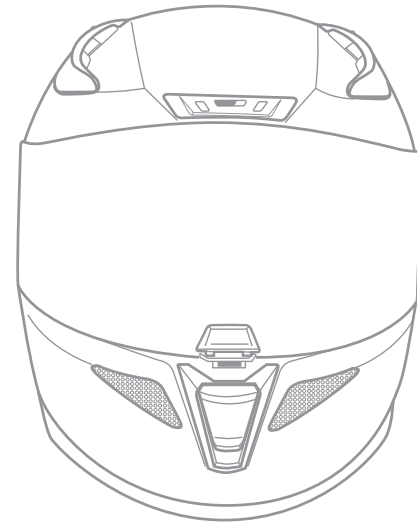

Warning!

For your safety, it is important that you completely read the owner's manual and all warning labels.

Contents

English / Français	P. 2-8
Deutsch / Español	P. 9-16
Italian / Dutch	P.17-24

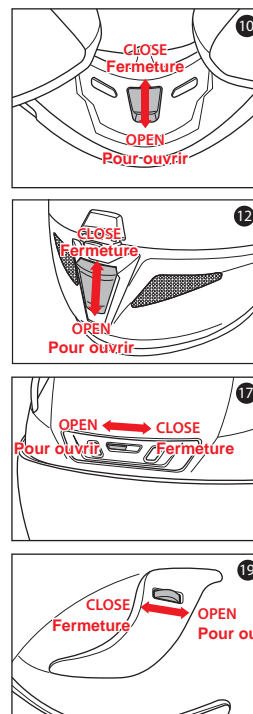

Specifications / Spécifications

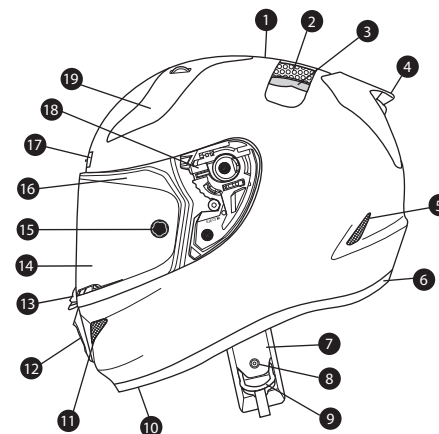

- | | | |
|-------------------------------------------------------------|------------------------------------------|------------------------------------------|
| 1. Outer Shell | 7. Chin Strap | 14. Tool-less Shield |
| 2. Impact Absorbent Liner | 8. Chin Strap Snap | 15. Tear-Off Button & Anti fog lens Pins |
| 3. Comfort Liner | 9. Double "D" Ring | 16. Eyeport Gasket |
| 4. Rear Exhaust Venturi Spoiler | 10. Inner Chin Vent | 17. Forehead Vents |
| 5. Lower Rear Exhaust Venturi Vents | 11. Side Chin Vents | 18. Shield Ratchet |
| 6. Rubber Edge Trim | 12. Front Chin Vent | 19. Top Front Vents |
| | 13. Shield Locking System | |
| 1. Coque extérieure | 7. Jugulaire | 14. Ecran |
| 2. Calotin intérieur absorbant les chocs | 8. Jugulaire de menton | 15. Bouton Tear-Off & Anti fog lens Pins |
| 3. Ventilation latérale | 9. Boucle Double "D" | 16. Joint d'étanchéité d'écran |
| 4. Spoiler arrière avec ouvertures pour extraction de l'air | 10. Ventilation Mentonnaire Intérieure | 17. Ventilation frontale |
| 5. Aération Arrière | 11. Ventilations mentonnières, latérales | 18. Mécanisme de l'écran |
| 6. Finition du bord de caoutchouc | 12. Aération du menton de devant | 19. Ventilation de devant du haut |
| | 13. Système de blocage de l'écran | |

Shield Removal / Démontage de l'écran

<Anti fog lens & Tear off Film / Anti fog lens et film Tear off>

When putting on both tear off film and anti fog lens, the tear off film should be installed first and then anti fog lens. (The tear off film cannot be installed after installing the anti fog lens.)

Si vous souhaitez utiliser le film Tear off et Anti fog lens, il faudra d'abord installer le film Tear off puis, Anti fog lens. (Le film Tear off ne peut être installé après Anti fog lens.)

1. Move the slide lock to left to disengage. / Poussez le loquet vers la gauche afin de le débloquer.
2. Squeeze the tab and lift up the center latch. / Pincez le loquet central et glissez-le vers le haut.
3. Open shield to the maximum open position. / Ouvrir l'écran au maximum de la position ouverture.
4. Push the handle-locker to the open position. The shield will be automatically released out of base ratchet mechanism. / Placer le levier de fermeture en position ouverture. L'écran se retire automatiquement du mécanisme de fixation.

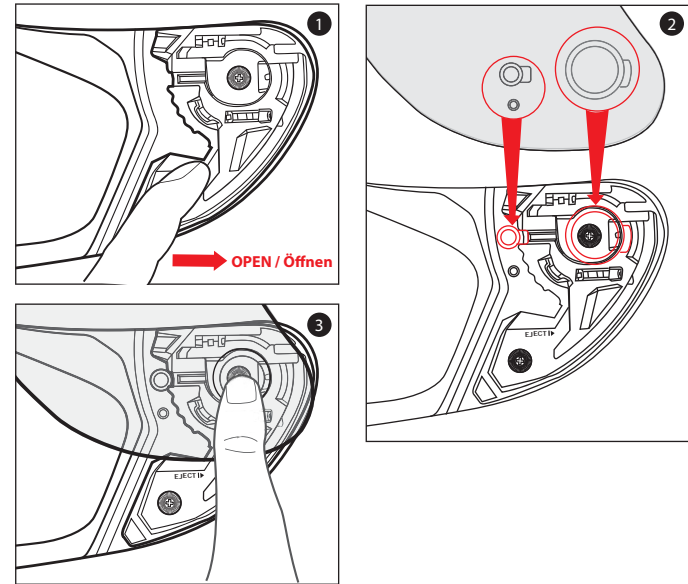
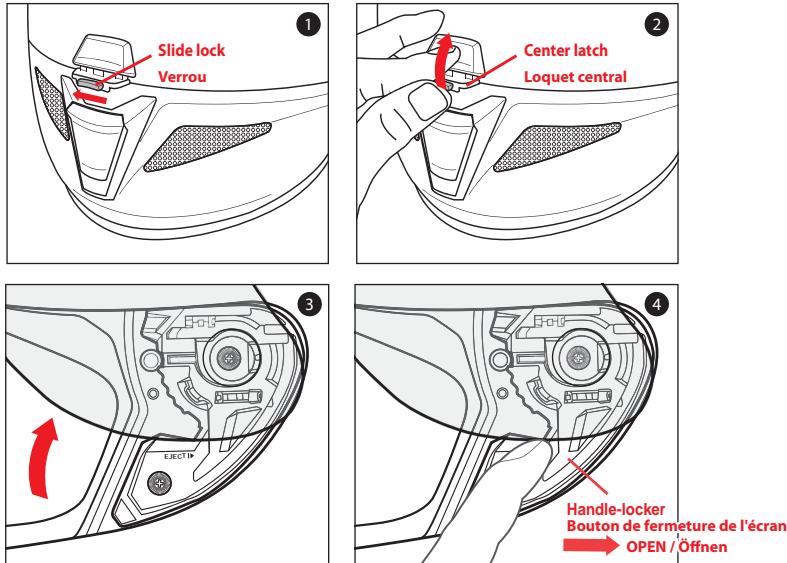

Warning! Attention!

Always check to make sure helmet pads are installed before using the helmet. A helmet with missing or improperly installed pads may increase your risk of serious injury or death in an accident.
 Pour rendre sûr le casque, toujours vérifier que les garnitures sont installées avant de l'utiliser.
 Un casque où il manque, ou si les garnitures sont mal installées, peut augmenter le risque de dommages sérieux ou de mort lors d'un accident.

Cheek Pad Removal / Démontage mousse de joue

There are 3 snaps holding the cheek pad in place. / Il y a trois lanières tenant la garniture des joues en place.

1. Gently pry the cheek pad away from the interior, releasing the snaps. / Tirer doucement la garniture des joues de l'intérieur, enlever les lanières.
2. Grasp the cheek pad near its center and gently pull it free from the chin strap. / Prendre la garniture des joues près de son centre et tirer doucement sur la sangle jugulaire.

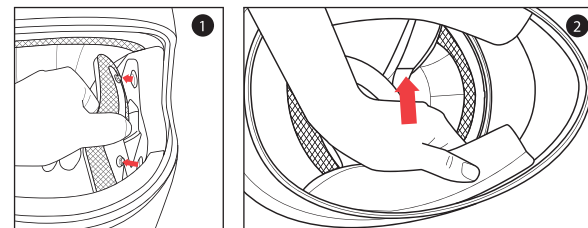

Shield Installation / Installation de l'écran

1. Ensure that the handle-locker is in the open position. / Assurez-vous que le levier de fermeture est en position fermeture.
2. Align and insert the top of the shield guide into the plate-gear guide. / Aligned et insérez le haut des points de fixation de l'écran dans les points de fixation du mécanisme de fixation.
3. With the guides properly aligned, press the lower section of the shield into the plate-gear mechanism. The locking tab should pop into position, locking the shield into place. / Les points de fixation étant bien alignés, appuyez la partie basse de l'écran dans le mécanisme de fixation. Les pattes de fixation doivent s'encliqueter, fixant ainsi l'écran.

Cheek Pad Installation / Installation mousse joue

1. Feed the chin strap through the opening in the cheek pad. / *Insérer la sangle jugulaire à travers l'ouverture de la garniture des joues.*
2. Align and fully slide the cheek pad plastic plate between shell and EPS. / *Alignez et glissez entièrement la plaque plastifiée de la mousse de joue entre la calotte et l'EPS.*
3. Clip the cheek pad's 3 small male snaps to the 3 female snaps fixed on the shell interior. / *Veillez assembler les 3 clips ensemble à l'intérieur de la calotte.*

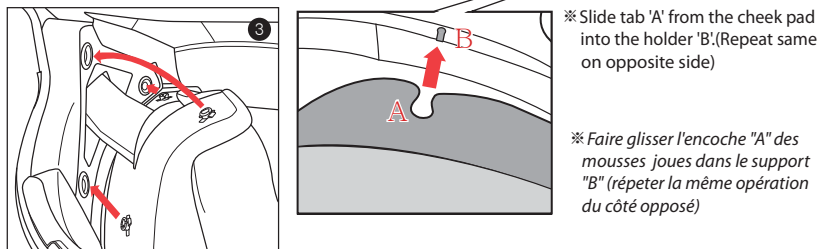
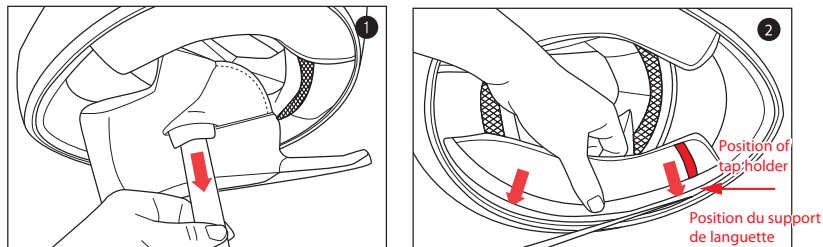

Crown Pad Removal / Démontage garniture intérieure

1. Grasp the crown pad fabric as close as possible to its plastic base and pull/pry away from the helmet. Notice how the crown pad plastic section aligns with the shell plastic sleeve. This will help orient you with the reinstallation. / *Saisir la garniture le plus près possible de la base en plastique, poussez/tirez vers l'extérieur du casque. Notez que la garniture s'aligne avec la bande en plastique de la coque. Ceci vous aidera lors de la réinstallation.*
2. Repeat same at rear. / *Refaites la même chose à l'arrière.*

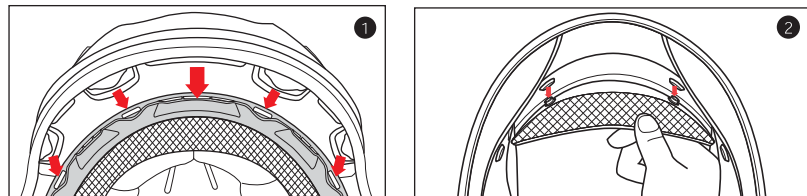

Crown Pad Installation / Installation de la garniture intérieure

1. Install the front section first by aligning the plastic shell base and the crown pad plastic sleeve, ensuring that the center and side holes are properly aligned. Press the crown pad plastic sleeve (center portion) into the center of the channel which is built into the plastic shell base, working your way outward to each side. / *Installer en premier la partie frontale en alignant la coque plastique et la garniture frontale plastique cliquetée en s'assurant que les encoches du centre et des côtés soient correctement alignées. Appuyer la partie frontale plastique (partie centrale) dans l'emplacement qui a été conçu à cet effet dans la coque en insérant les encoches de chaque côté.*
2. Align and snap the two rear snaps into place. / *Alignez et pressez les 2 boutons pression arrière à leur place.*

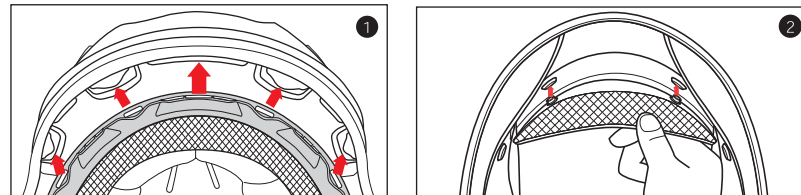

Chin Strap Cover Removal / Démontage de la protection de jugulaire

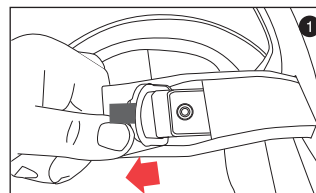

1. Grasp the end of the chin strap cover and pull/pry away from the helmet. / *Maintenir le bout de la protection de jugulaire et tirer/soulever vers l'extérieur du casque.*

Chin Strap Cover Installation / Installation de la protection de jugulaire

1. Insert the chin strap into the chin strap cover and push the chin strap all the way in. / *Insérer la jugulaire dans la protection de jugulaire et pousser toute la jugulaire à l'intérieur.*

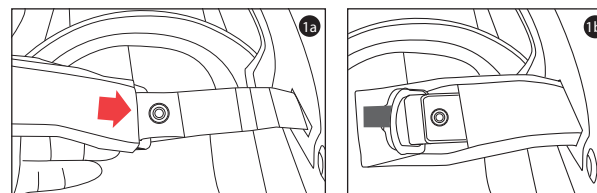

Emergency Kit / Kit de secours

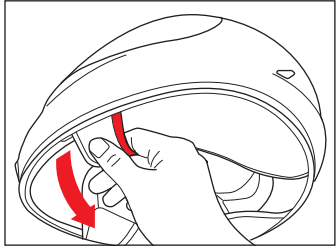

In an emergency, you may remove the cheek pads as indicated in the illustration. Pull the red line pocket with your fingers. / *En cas d'urgence, vous pouvez enlever les mousses joues comme indiqué en illustration. Tirez sur la languette rouge avec vos doigts.*

► Please use Emergency Kit only in emergency situation. / *Veillez n'utiliser le kit de secours qu'en cas d'urgence.*

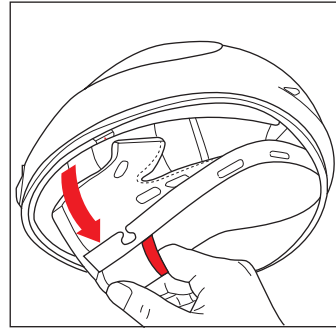
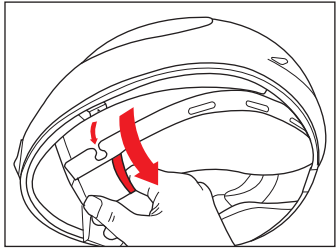

Breath Deflector Removal / Retrait du déflecteur nasal

1. Push breath deflector flat and pull away from the helmet as arrows indicate. / *Saisissez le centre du cache-nez, tirez doucement dessus pour le sortir de sa fente.*

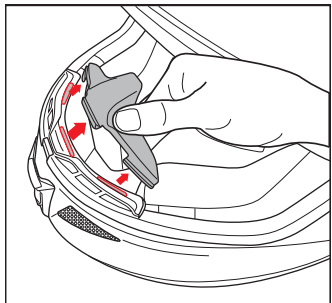

Breath Deflector Installation / Mise en place du déflecteur nasal

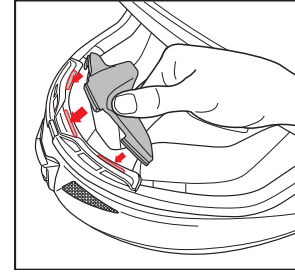

1. Push breath deflector into specified slot as arrows indicate. / *Faites glisser le cache-nez dans la fente prévue à cet effet.*

Chin Curtain Installation / Mise en place du cache menton

1. Align the center of the chin curtain with the center of the helmet. Push into place as arrows indicate. (Please assemble in order from 1 to 3.) / *Placez les languettes entre la calotte et les mousses joues. Faites glisser un côté du cache-menton (côté découpé) sur le crochet. Répétez cette opération de l'autre côté. (Veillez installer dans l'ordre de 1 à 3.)*

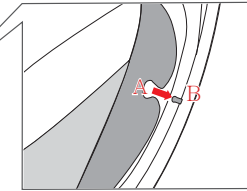
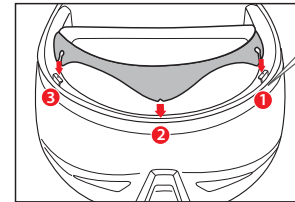

※ Slide tab 'A' from chin curtain into holder 'B'. (Repeat same on other two sides) / *Faire glisser l'encoche "A" des mousses joues dans le support "B" (répéter la même opération du côté opposé)*

Chin Curtain Removal / Retrait du cache menton

1. Pull the chin curtain away from the helmet as arrow indicates. / *Faites glisser un côté du cache-menton (côté découpé) sur le crochet*

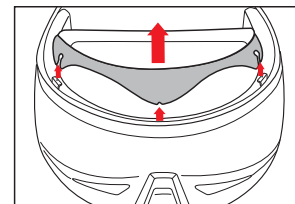

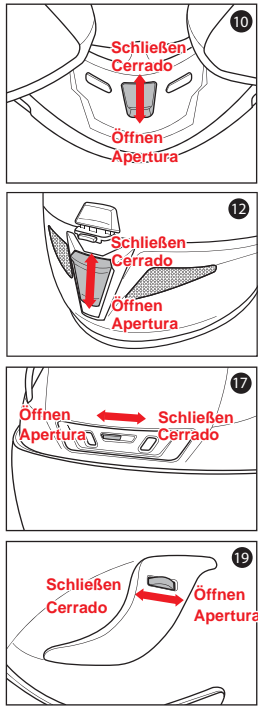

Konstruktionsdetails / Especificaciones

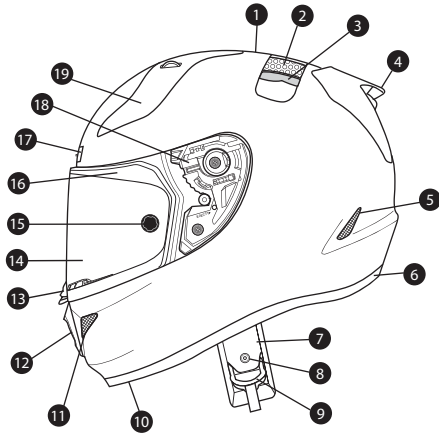

1. Außenschale
2. Stoßdämpfende Innenschale
3. Komfort-Innenfutter
4. Spoiler mit Entlüftungsöffnungen
5. Rückwärtige Helmentlüftungen
6. Gummi-Abschlusskante

7. Kinnriemen
8. Druckknopf Kinnriemen
9. Anilla "D" doble
10. Ventilation interior de la mentonera
11. Ventilación laterales
12. Ventilación frontal para la barbilla
13. Sistema de bloqueo de la pantalla

14. Visier (ohne Werkzeug auswechselbar)
15. Botón de Tear-Off & Anti fog lens Pins
16. Punto de visibilidad
17. Ventilación Frontal
18. Mecanismo de engranaje de la pantalla
19. Ventilación frontal y superior

1. Calota exterior
2. Línea de impacto absorbente frontal y superior
3. Almohadilla confort
4. Spoiler con aberturas para la extracción de aire
5. Ventilación trasera
6. Terminaciones en caucho
7. Correa barbiller

8. Broche de la correa de la barbilla
9. Anilla "D" doble
10. Ventilation interior de la mentonera
11. Ventilación laterales
12. Ventilación frontal para la barbilla
13. Sistema de bloqueo de la pantalla

14. Visor sin herramientas
15. Botón de Tear-Off & Anti fog lens Pins
16. Punto de visibilidad
17. Ventilación Frontal
18. Mecanismo de engranaje de la pantalla
19. Ventilación frontal y superior

Visierdemontage / La pantalla: como quitarla

<Anti fog lens und Abreissfolie>

Bei der Montage von Abreissfolien und Anti fog lens ist darauf zu achten, dass die Abreissfolien zuerst befestigt werden und danach erst die Anti fog lens. (ist die Anti fog lens montiert, können keine Abreissfolien mehr befestigt werden)

1. Zum Lösen des Druckknopfes ziehen Sie das Verschlussband nach links.
2. Zum Öffnen des Verschlusses halten Sie die rote Lasche fest und ziehen gleichzeitig das Verschlussband heraus.
3. Visier bis zur maximal möglichen Offenstellung öffnen.
4. Den Arretierungshebel in Richtung 'OPEN' drücken. Das Visier wird automatisch entriegelt und freigegeben.

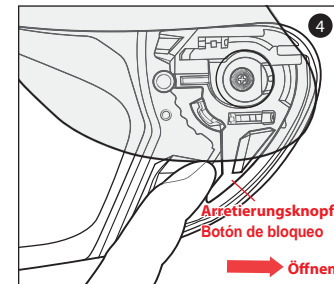
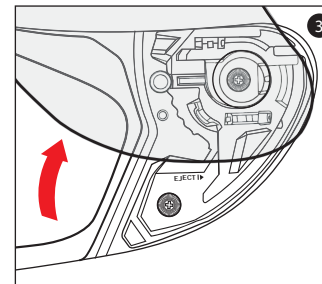
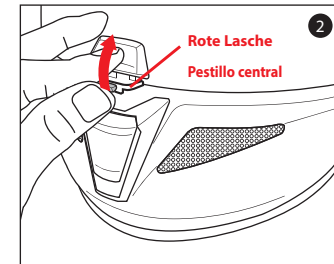
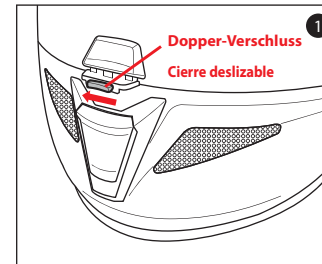

<Anti fog lens y Film Tear Off >

Si usted desea instalar el film Tear Off y la Anti fog lens, primero deberá instalar el film Tear Off y luego la Anti fog lens. (El film Tear Off no podrá ser instalado una vez esté colocada la Anti fog lens)

1. Mover el cierre deslizable hacia la izquierda para desenganchar.
2. Apriete la pestaña y levante el pestillo central
3. Abra el protector completamente hasta la posición de abierto.
4. Mueva el cierre de la manija hacia la posición de abierto. El protector se liberará automáticamente del mecanismo de trinquete de base.

Visiermontage / Como instalar la pantalla

1. Sicherstellen, dass der Arretierungshebel in Position, 'OPEN' ist.
2. Die Visierführung an der Visieraufnahme der Visierrasterung ausrichten und einsetzen.
3. Ist die Visierführung sauber an der Visierrasterung ausgerichtet, den unteren Rand des Visieres andrücken bis die Verriegelung aktiviert ist und das Visier in der Halterasterung hält.

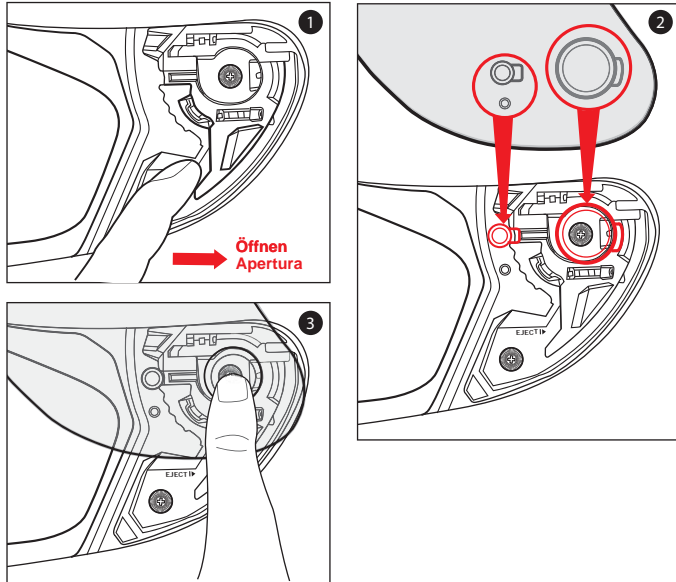

1. Asegúrese de que el cierre de la manija esté en la posición de abierto.
2. Alinee e inserte la parte superior de la guía del protector en la guía del mecanismo de la placa.
3. Con las guías alineadas correctamente, inserte la sección inferior del protector en el mecanismo de la placa. La pestaña de cierre debería encajar con un golpe seco, haciendo bloquear el protector.

Warnung!

Prüfen Sie vor der Benutzung des Helms, ob die Wangenpolster fest montiert sind. Ein Helm mit fehlenden oder falsch montierten Wangenpolstern kann das Risiko schwerer oder tödlicher Verletzungen bei einem Unfall erhöhen.

Advertencia!

Siempre asegúrese de que las almohadillas del casco estén instaladas antes de emplear el casco. Un casco al que le faltan las almohadillas o que no las tiene instaladas adecuadamente puede aumentar el riesgo de lesiones graves o muerte en un accidente.

Demontage der Wangenpolster / Extracción de la almohadilla de la mejilla

Die Wangenpolster sind mit Druckknöpfen an der Styroporschale befestigt.

1. Ziehen Sie die Wangenpolster vorsichtig ins Helminnere ab und lösen Sie dabei die Druckknöpfe.
2. Die seitliche Befestigungslasche, die das Wangenpolster zwischen Helmschale und Styroporschale fixiert, vorsichtig nach unten herausziehen, und das Wangenpolster abnehmen und vom Kinnriemen abstreifen.

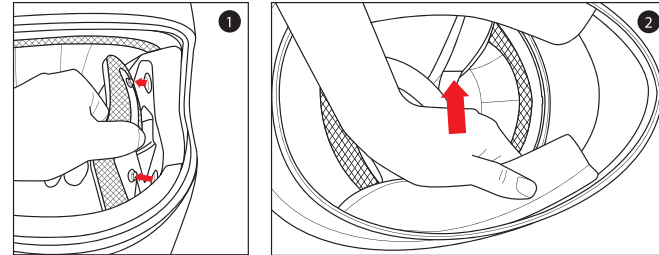

Hay 3 broches que mantienen la almohadilla de la mejilla en su lugar.

1. Levante con suavidad la almohadilla de la mejilla del interior, abriendo los broches.
2. Tome la almohadilla de la mejilla cerca del centro y con suavidad extráigala de la correa de la barbilla.

Montage der Wangenpolster / Instalación de la almohadilla de la mejilla

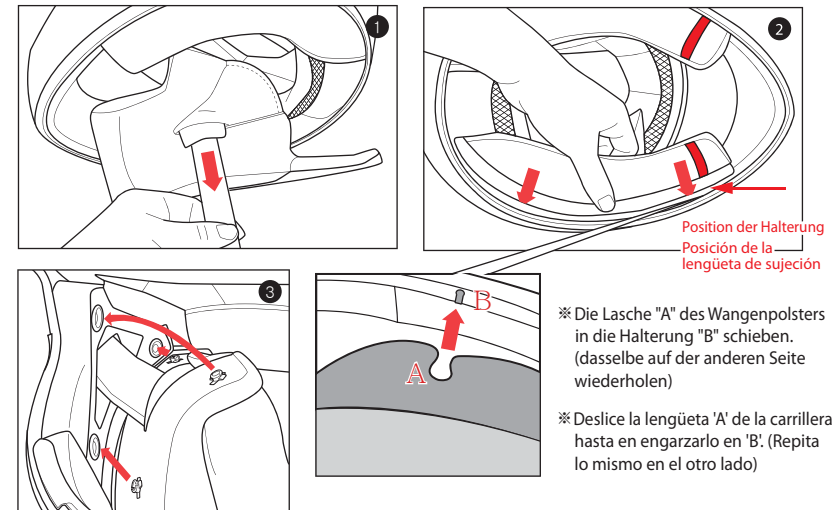

※ Die Lasche "A" des Wangenpolsters in die Halterung "B" schieben. (dasselbe auf der anderen Seite wiederholen)

※ Deslice la lengüeta 'A' de la carrillera hasta en engarzarlo en 'B'. (Repita lo mismo en el otro lado)

1. Fädeln Sie die Kinnriemenenden durch die Öffnungen in den Wangenpolstern. Wangenpolster in die richtige Position bringen.
2. Befestigungslasche zwischen Helmschale und Styroporschale einschieben. Auf richtige Positionierung achten. Die Druckknöpfe müssen einander gegenüberliegen.
3. Druckknöpfe andrücken und deutlich hörbar einrasten lassen. Wangenpolster sind als Ersatzteil lieferbar(immer paarweise).

1. Introduzca las correas de la barbilla a través de la abertura en la almohadilla de la mejilla.
2. Alinee y deslice totalmente la pieza de plástico de la espuma de mejilla entre la calota y el EPS.
3. Coger la parte delante y la parte atrás de la platina del acolchado y separarla de la calota.

Demontage des Kopfpolsters / Extracción de la almohadilla de la cabeza

1. Fassen Sie den textilen Teil des Futters möglichst nahe an der vorderen Plastiklasche und ziehen Sie die Plastiklasche aus der Kunststoffhalterung heraus.
2. Lösen Sie die beiden Druckknöpfe am hinteren, unteren Helmrand und ziehen Sie dann das komplette Kopfpolster nach unten aus dem Helm heraus.

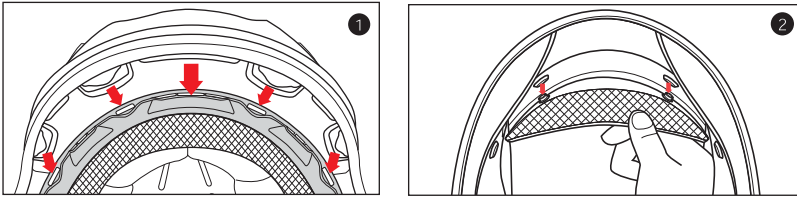

1. Acerque la tela de la almohadilla de la cabeza tanto como sea posible a su base plástica y quitela/levántela del casco. Observe cómo la sección plástica de la almohadilla de la cabeza se alinea con la tira plástica del armazón. Esto lo ayudará a orientarse con la reinstalación.
2. Repita la misma operación en la parte trasera.

Montage des Kopfpolsters / Instalación de la almohadilla de la cabeza

1. Befestigen Sie das Kopfpolster, indem Sie die vordere Plastiklasche mittig in die Kunststoffhalterung (Stirnmitte) bis zum Einrasten einschieben. Anschließend die Plastiklasche links und rechts seitlich Komplet einschieben.
2. Richten Sie die beiden hinteren Druckknöpfe aus und befestigen Sie sie mit den im Helm angebrachten Unterdruckknöpfen.

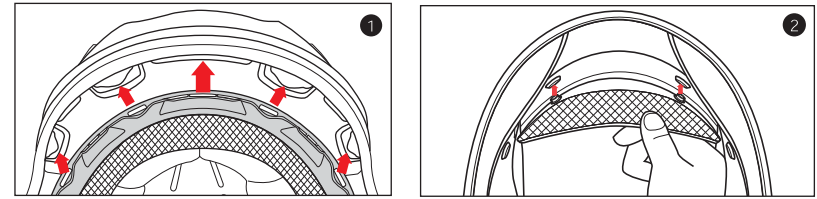

1. Primero instalar la sección delantera, alineando la calota y el acolchado superior. Los agujeros laterales y centrales han de estar bien alineados. El acolchado debe entrar en la ranura central, y después sigue fijando el acolchado hacia los dos lados.
2. Alinee y cierre los dos broches posteriores.

Austausch der Kinnriemenpolsterung / Extracción Funda de la correa del cierre

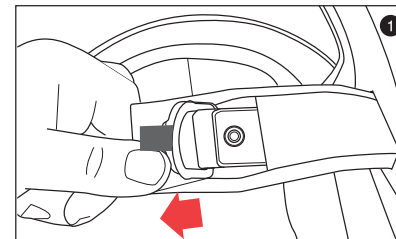

1. Ziehen Sie die Polsterhülle einfach vom Kinnriemen ab.

1. Estire del extremo de la funda de correa del cierre.

Montage der Kinnriemenpolsterung / Instalación de la funda de la correa del cierre

1. Das Kinnriemenende soweit wie möglich in die Polsterhülle einführen, und diese dann bis zum Anschlag über den Kinnriemen streifen.

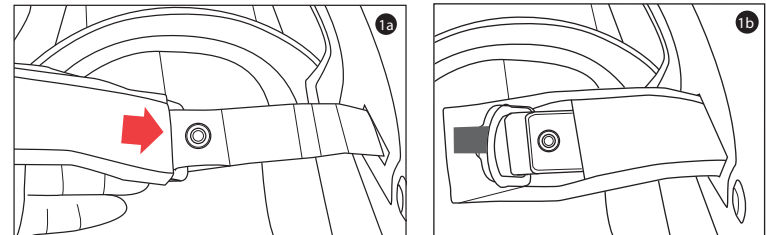

1. Insertar la correa de cierre en la funda y empujar la correa hasta el final.

Notfallvorrichtung / Kit de emergencia

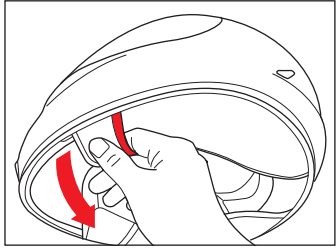

Im Notfall können Sie die Wangenpolster, wie in der Abbildung dargestellt, entfernen. Das Wangenpolster an der Rescue Tasche anfassen und vorsichtig herausziehen.

► Die Notfallvorrichtung bitte ausschließlich im Notfall benutzen.

En caso de emergencia, remueva las carrilleras tal como se indica en la ilustración. Tire con los dedos del bolsillo de línea roja.

► Use por favor el kit de emergencia sólo en caso de emergencia.

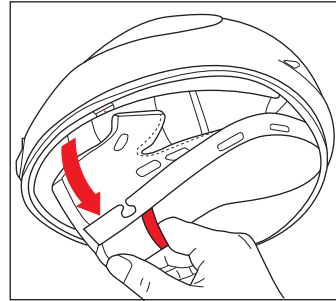
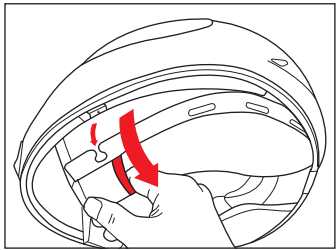

Entfernen des Atemabweisers / Extracción del deflector de respiración

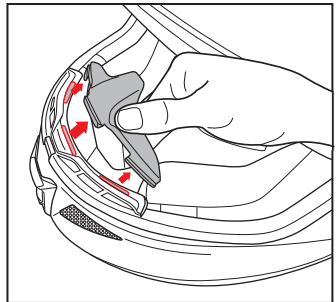

1. Fassen Sie den Atemabweiser mittig an und ziehen ihn vorsichtig nach oben aus seiner Vorrichtung.

1. Agarre el centro de la naricera y tire suavemente hacia arriba hasta soltarla.

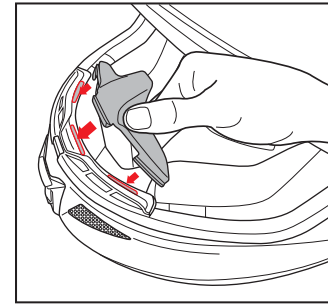

Einbau des Atemabweisers / Instalación del deflector de respiración

1. Führen Sie den Atemabweiser in seine Vorrichtung.

1. Deslice la naricera dentro de la ranura.

Einbau der Kinnabdeckung / Instalación de la cortina de barbilla

1. Fixieren Sie die Haken zwischen Außenschale und Wangenpolster. Verbinden Sie die gelochte Seite des Kinnriemens mit dem Haken. Wiederholen Sie dies auf der anderen Seite. (Bitte in der Reihenfolge 1 bis 3 zusammensetzen.)

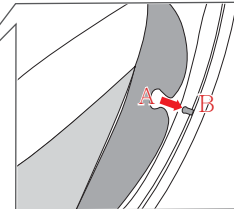
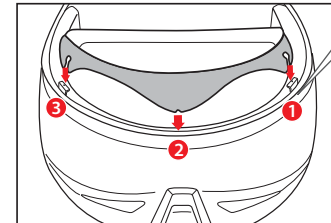

※ Die Lasche "A" des Windabweisers in die Halterung "B" schieben. (dasselbe bei den beiden anderen Halterungen wiederholen)

※ Deslice la lengüeta "A" de la barbillera hasta enganzarla en "B". (Repita lo mismo en ambos lados)

1. Localice los enganches que hay entre la calota y la almohadilla de la mejilla. Deslice un costado de la barbillera (recorte lengüeta) hasta enganzarlo en el enganche. Haga lo mismo en el otro costado. (Móntelo por favor siguiendo el orden de 1 a 3.)

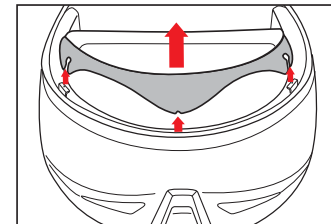

Ausbau der Kinnabdeckung / Extracción de la cortina de barbilla

1. Den Windabweiser vom Helm abziehen, siehe Pfeil.

1. Tire de la barbillera hacia fuera tal como indican las flechas.

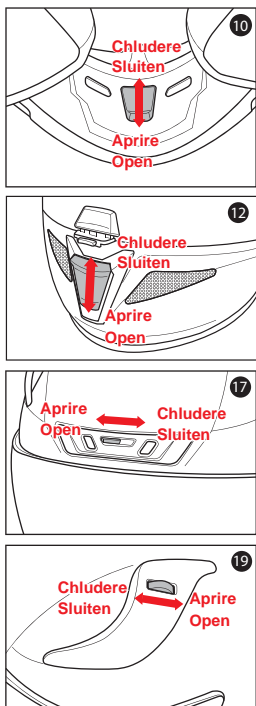

Caratteristiche / Specificaties

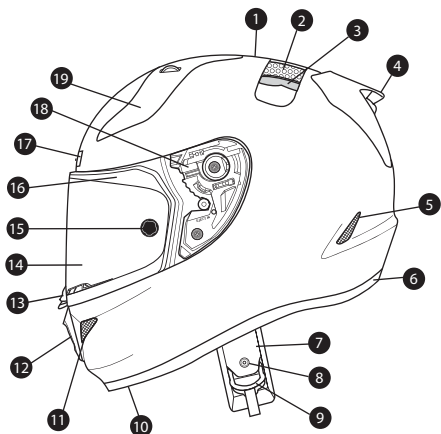

1. Calotta esterna
2. Calotta interna in poliuretano espanso
3. Rivestimento interno
4. Estrattore posteriore
5. Ventilazioni posteriori

6. Rifinitura di gomma
7. Cinturino sottogola
8. Cinghia per il mento con chiusura a scatto
9. Doppio anello tipo D
10. Ventilazione interna mentoniera
11. Presa d'aria laterale

12. Foro frontale per il mento
13. Sistema di chiusura visiera
14. Protezione senza attrezzi
15. Bottone Tear-Off & Anti fog lens Pins
16. Guarnizione della visiera
17. Ventilazioni fronte
18. Meccanismo visiera
19. Foro frontale superiore

1. Buitenschaal
2. Schokdemper
3. Zachte binnenbekleding
4. Achteruitlaten Venturi
5. Ventilatie in de achterzijde van de helm
6. Rubberen randstrip

7. Kinriem
8. Drukknopjes helmbanden
9. Dubbele D-sluiting
10. Kinventilatie aan de binnenzijde
11. Side kinventilatie
12. Voorste kin ventilatiesleuf

13. Vizier lock systeem
14. Scherm zonder gereedschap te openen
15. Tear-off knop & Anti fog lens Pins
16. Oogpakking
17. Voorhoofd ventilatie
18. Raster van het vizier
19. Bovenste ventilatiesleuf voorzijde

Rimozione della visiera / Démontage de l'écran

<Anti fog lens e pellicola adesiva>

Durante l'applicazione della pellicola adesiva e della Anti fog lens, la pellicola adesiva deve essere incollata prima della Anti fog lens. (La pellicola adesiva non può essere applicata dopo l'installazione della Anti fog lens.)

1. Spostare il blocco scorrevole sulla sinistra per sganciare.
2. Premere la linguetta e sollevare il fermo centrale.
3. Aprire la visiera nella posizione di massima apertura.
4. Spostare la leva di bloccaggio in posizione "open". La visiera si sgancerà, automaticamente dal meccanismo.

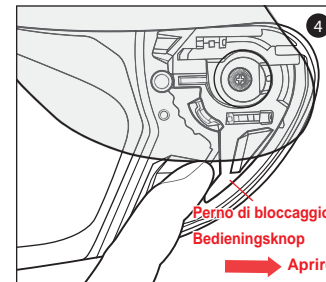
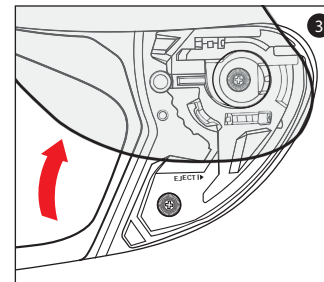
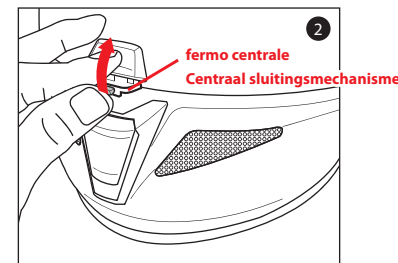
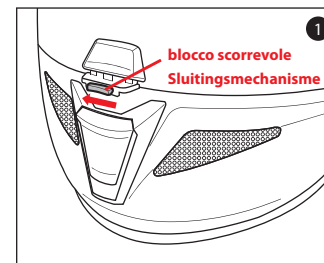

<Anti fog lens & Tear off Film>

Als u een tear off en een Anti fog lens wil plaatsen, dan behoort de tear off eerst gemonteerd te worden en daarna het Anti fog lens. (De tear off kan niet geplaatst worden als het Anti fog lens al gemonteerd is.)

1. Schuif het sluitingsmechanisme naar links.
2. Druk het sluitingsmechanisme in en lift deze omhoog.
3. Zet het vizier volledig open.
4. Verschuif de handle naar open. Vizier zal automatisch uit het bevestigingsset los komen.

Installazione della visiera / Monteren van het vizier

1. Spostare la leva di bloccaggio in posizione "Open".
2. Allineare la visiera con il meccanismo, come da illustrazione.
3. Premere la visiera nel meccanismo.

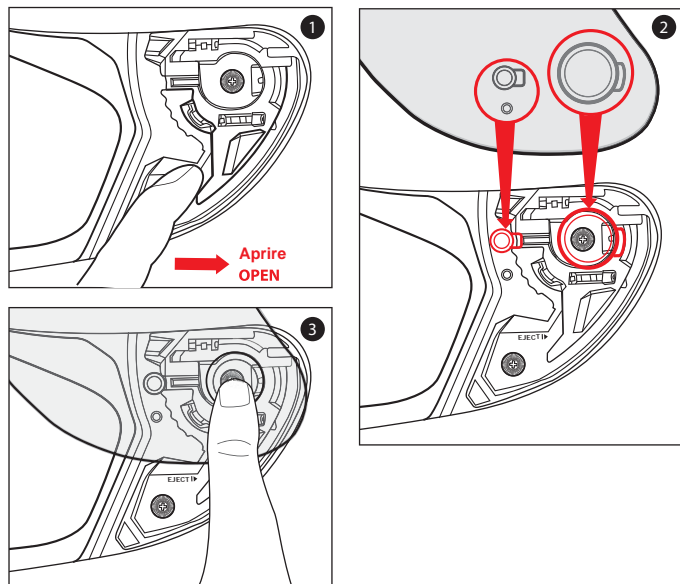

1. Zorg ervoor dat het vergrendelingsmechanisme in de open positie staat.
2. Zorg dat het vizier precies schuift in de opening van de bevestigingsset.
3. Als het vizier op zijn plaats zit, kan het onderste gedeelte van het vizier in de bevestigingsset gedrukt worden.

Attenzione!

Verificare sempre che le imbottiture del casco siano installate prima di usarlo. Un casco con imbottiture installate male o addirittura assenti può incrementare il rischio di un serio infortunio o la morte in un incidente.

Waarschuwing!

Controleer altijd alvorens u de helm in gebruik neemt of de helmkussentjes geïnstalleerd zijn. Een helm met missende of op onjuiste wijze geïnstalleerde kussentjes kan de kans op ernstig letsel of overlijden in het geval van een ongeval verhogen.

Rimozione dei guanciali / Wangkussentje losmaken

Ci sono 3 cinghie che tengono i guanciali al loro posto.

1. Levare gentilmente il guancialetto dall'interno, rilasciando le cinghie.
2. Afferrare il guancialetto vicino al baricentro e liberarlo gentilmente dalla chiusura a scatto per il mento.

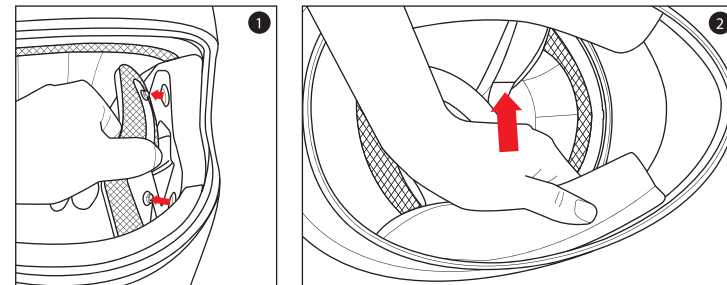

Er zijn 3 drukknopjes die het wangkussentje op zijn plaats houden.

1. Trek het wangkussentje langzaam van het interieur weg, hierbij zullen de drukknopjes loslaten.
2. Pak het wangkussentje in het midden vast en trek deze langzaam vrij van de kinbescherming.

Installazione del guancialetto / Installatie wangkussentje

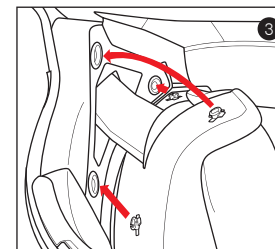
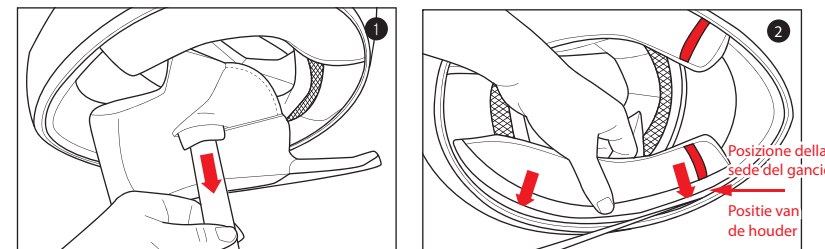

※ Far scorrere l'aggancio A dai guanciali all'interno della sede 'B' (ripetere su entrambi i lati)

※ Druk 'A' van het wangkussen in de houder 'B'. (herhaal voor de andere kant)

1. Inserire le cinghile per il mento attraverso l'apertura del guanciale.
2. Inserire la parte posteriore del guanciale nella calotta, facendo in modo di allineare la parte inferiore del guanciale con il profilo in gomma del casco.
3. Chiudere i 3 bottoni.

1. Voer de helmbanden door de opening van het wangkussentje.
2. Plaats het plastic gedeelte van het wangkussen tussen de binnen - en buitenschaal.
3. Klik de drukkers vast in de helmschaal.

Rimozione dell'imbottitura a corona / Losmaken van het middenkussentje

1. Afferrare il tessuto dell'imbottitura a corona il più possibile verso la sua base di plastica e tirare fuori dal casco. Notare come le sezioni di plastica dell'imbottitura a corona si allineino con i manicotti della calotta. Questo vi sarà di aiuto quando dovrete reinstallarla.
2. Ripetere la stessa operazione per il retro.

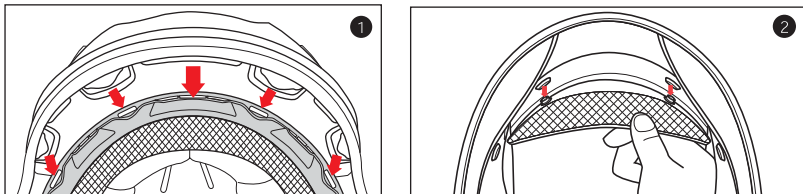

1. Pak het weefsel van het middenkussentje zo dicht mogelijk bij zijn plastic basis vast en trek deze van de helm weg. Zie hoe het plastic onderdeel van het middenkussen zich uitlijnt met de kunststofhoes van de schaal. Zo kunt u het kussentje gemakkelijk herinstalleren.
2. Herhaal hetzelfde proces aan de achterkant.

Installazione dell'imbottitura a corona / Installatie van het middenkussentje

1. Inserire la sezione frontale allineando la base in plastica e l'inserto dell'imbottitura, assicurandosi che i fori centrali e laterali siano correttamente posizionati. Premere l'inserto dell'imbottitura (parte centrale) verso il foro creato all'interno della calotta, ripetendo l'operazione su entrambi i lati.
2. Allineare e far scattare le chiusure a scatto al loro posto.

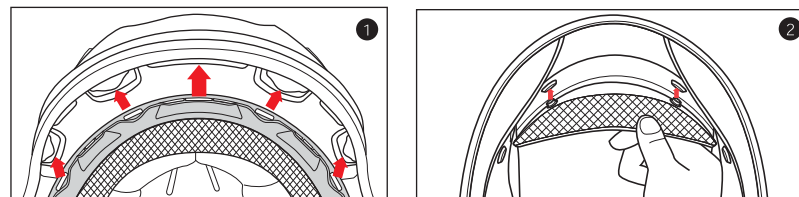

1. Plaats het voorste gedeelte eerst, door de plastic basis plaat en het schuifmechanisme in het midden uit te lijnen. Zorg ervoor dat de gaten in het midden en aan de zijkant exact overeenkomen. Schuif het mechanisme door de geleider in de helm, en klem de kunststof afdekplaat hierna over het geheel. Zorg er hierbij voor dat u de plaat van het midden uit naar buiten toe vastklemt.
2. Plaats het middenkussen op zijn plaats en druk de twee achterste drukknopjes vast.

Rimozione della protezione del cinturino / Uitnemen cover kinsluiting

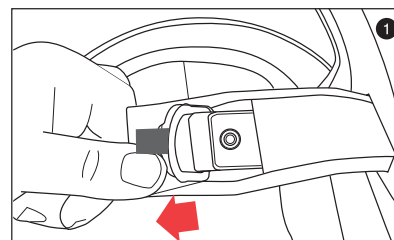

1. Afferrare la parte terminale della protezione del cinturino e sfilarla come illustrato nell'immagine.

1. Pak het uiteinde van de cover van de kinsluiting vast en trek het voorzichtig los.

Installazione della protezione del cinturino / Kinsluiting-cover installeren

1. Inserire il cinturino nella protezione del cinturino e spingere fino in fondo, in modo da coprire tutto il cinturino.

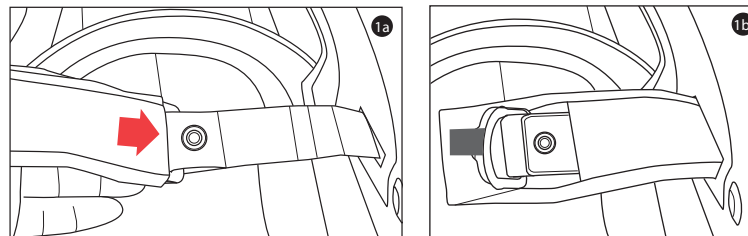

1. Stop de kinsluiting in de cover en duw de cover er volledig overheen.

Kit di emergenza / Kit voor noodgeval

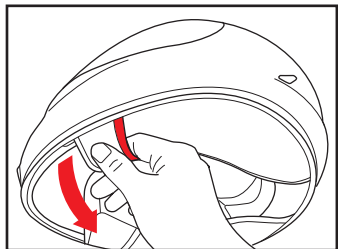

In caso di emergenza, è possibile rimuovere i guanciali, come indicato nella figura. Tirare, le 2 linee laterali di emergenza indicate con la linea rossa, con le dita.

► Usare il kit di emergenza solo all'occorrenza.

Tijdens een noodgeval kun je de wangkussens verwijderen zoals hiernaast weergegeven in de afbeeldingen. Trek aan de rode draad met je vingers.

► Gebruik de kit alleen in een noodsituatie.

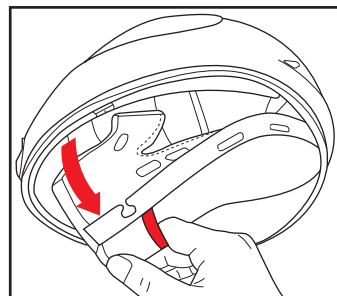
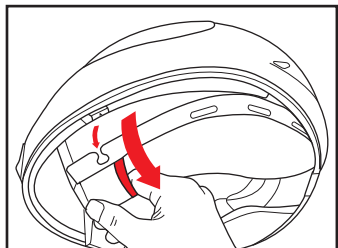

Rimozione paranaso / Neuskap demonteren

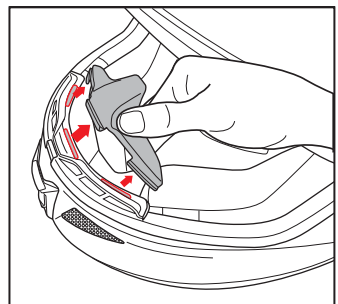

1. Afferrare il centro del paranaso e tirarlo delicatamente per rimuoverlo dalla sua sede.

1. Pak het midden vast van de breath deflector en trek deze er voorzichtig uit.

Montaggio paranaso / Neuskap installatie

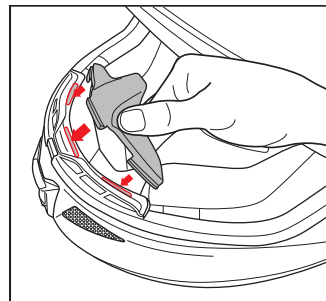

1. Infilare il paranaso nell'apposita sede

1. Centreer en druk de neuskap op zijn plaats.

Montaggio protezione mento / Kinflap installatie

1. Localizzare i ganci tra la calotta e i guanciali. Far scivolare un lato del sottogola (foro predisposto) nel gancio. Ripetere dall'altro lato. (Procedere con l'assemblaggio partendo da 1 sino ad arrivare a 3.)

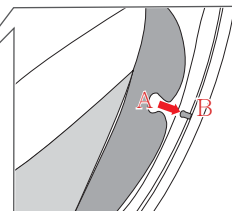
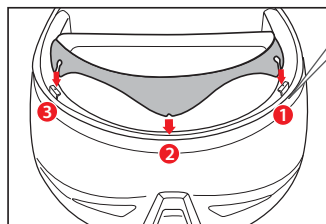

※ Far scorrere il gancio 'A' dal sottogola alla sede 'B'. (ripetere su entrambi i lati)

※ Druk 'A' van het chin curtain in de houder 'B'. (herhaal voor de andere kant)

1. Kijk naar de ingang tussen de schaal en de wangkussens. Schuif een kant van de chin curtain (uitgesneden gat) op het haakje. Hanteer dezelfde montage aan de andere kant. (Monteer de chin curtain in een chronologische volgorde zoals hieronder weergegeven.)

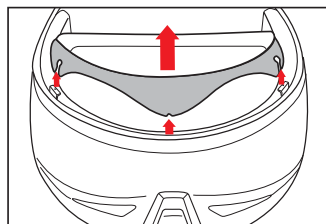

1. Tirare il paranaso per toglierlo come indicato dalle frecce.

1. Trek de chin curtain van de helm af zoals aangegeven.