



- *For further information, please consult your local SHOEI dealer.
- *Pour plus de précisions, veuillez consulter le représentant SHOEI le plus proche.
- *Weitere Informationen erhalten Sie von Ihrem SHOEI-Händler.
- *Per maggiori informazioni, consultare il proprio negoziante SHOEI di fiducia.
- *Para mayor información, consulte al vendedor de productos SHOEI de su zona.
- *Para obter informações adicionais, consulte o representante SHOEI de sua localidade.
- *Για περισσότερες πληροφορίες, συμβουλευτείτε τον τοπικό πωλητή SHOEI.
- *W celu uzyskania dodatkowych informacji, proszę skontaktować się z lokalnym dealerem SHOEI.
- *Pyydä lisätietoja paikalliselta SHOEI-jälleenmyyjältä.
- *Kontakta gärna SHOEI-återförsäljaren om du behöver mer information.

SHOEI CO.,LTD.

HEAD OFFICE

1-31-7 Taito, Taito-ku, Tokyo 110-0016, JAPAN
Tel: +81 3 5688 5170 Fax: +81 3 3837 8245

SHOEI SAFETY HELMET CORPORATION

3002 Dow Avenue, Suite 128, Tustin, California 92780, U.S.A.
Tel: +1 714 730 0941 Fax: +1 714 730 0942

SHOEI Distribution GmbH

Elisabeth-Selbert-Straße 13, 40764 Langenfeld, Germany
Tel: +492173 39975-0 Fax: +492173 39975-66

SHOEI EUROPE Distribution SARL

21, rue Gambetta, ZA du Petit Rocher, 77870 Vulaines sur Seine, France
Tel: +33 1 60 72 17 18 Fax: +33 1 60 72 17 19

SHOEI ITALIA SRL

Via Bisceglie 74, 20152 Milano, Italy
Tel: +39 02 8905 4628 Fax: +39 02 4892 8522

SHOEI ASIA CO.,LTD.

Unit 2401 UBC II Building, 591 Sukhumvit Road 33, Wattana, Bangkok 10110, Thailand
Tel: +662 006 9732 Fax: +662 006 9734

www.shoei.com

Instructions for use

Thank you for purchasing your new SHOEI helmet. This manual contains valuable information to help you understand how to operate and maintain your helmet. Please read this manual carefully before use and keep it for future reference. Your SHOEI dealer can provide a replacement if this manual is lost.

Instructions d'utilisation

Nous vous remercions de l'achat de votre nouveau casque SHOEI. Ce manuel contient des informations importantes concernant l'utilisation et l'entretien de votre casque. Veuillez lire attentivement ce manuel avant toute utilisation et conservez le pour pouvoir vous y référer ultérieurement. Votre revendeur SHOEI peut vous fournir un nouveau manuel si celui-ci était perdu.

Gebrauchsanleitung

Danke, dass Sie sich für einen neuen SHOEI Helm entschieden haben. Diese Bedienungsanleitung gibt Ihnen wertvolle Informationen die Ihnen helfen Ihren Helm zu benutzen und zu pflegen. Bitte lesen Sie diese Anleitung bevor Sie den Helm benutzen und bewahren Sie die Anleitung auf. Wenn Sie die Anleitung verloren haben, kann sie Ihnen Ihr SHOEI Händler ersetzen.

Istruzioni per l'uso

Gentile cliente grazie per aver acquistato il suo nuovo casco SHOEI. Questo manuale contiene importanti informazioni che l'aiuteranno nell'uso e nella manutenzione del suo casco. La preghiamo di leggerlo attentamente prima dell'utilizzo e di conservarlo per il futuro. In caso di smarrimento il suo rivenditore di fiducia potrà consegnargliene uno nuovo.

Instrucciones de uso

Gracias por haber adquirido su nuevo casco SHOEI. Este manual contiene información útil que le ayudará a comprender cómo usar y mantener su casco. Antes de usarlo, lea detenidamente este manual y consérvelo para futura referencia. En caso de pérdida del manual, su proveedor SHOEI le facilitará uno nuevo.

Instruções de uso

Obrigado pela aquisição deste novo capacete SHOEI. O presente manual contém informações preciosas que ajudarão a manusear e manter o capacete. Leia-o atentamente antes da utilização e guarde-o para consulta no futuro. Em caso de perda, o seu revendedor da SHOEI poderá facultar-lhe um novo.

Οδηγίες χρήσεως

Ευχαριστούμε για την αγορά ενός καινούριου κράνους της εταιρίας SHOEI. Το παρόν βιβλιαράκι περιέχει χρήσιμες πληροφορίες οι οποίες θα σας βοηθήσουν να κατανοήσετε τον τρόπο χρήσης και συντήρησης του κράνους σας. Παρακαλούμε να το διαβάσετε προσεκτικά πριν από τη χρήση του κράνους και να το κρατήσετε, καθώς θα χρησιμοποιήσει ως σημείο αναφοράς για μελλοντικές απορίες. Σε περίπτωση απώλειας, απευθυνθείτε στον αντιπρόσωπο της SHOEI για αντικατάσταση.

Instrukcja użytkowania

Dziękujemy za zakup nowego kasku SHOEI. Niniejsza instrukcja zawiera ważne informacje, które pomogą zrozumieć sposób obsługi i pielęgnacji kasku. Przeczytaj ją uważnie przed pierwszym użyciem produktu i zachowaj jako źródło informacji. W razie zgubienia instrukcji sprzedawca produktów SHOEI może zamówić nowy egzemplarz.

Käyttöohjeet

Kiitos, kun olet hankkinut uuden SHOEI-kypärän. Tämä ohjekirja sisältää arvokasta tietoa kypärän käytöstä ja sen kunnossapidosta. Lue tämä ohjekirja huolellisesti ennen käyttöä ja säilytä se myöhempää tarvetta varten. Jos tämä käsikirja häviää, saat uuden SHOEI-jälleenmyyjältäsi.

Instruktioner för användning

Tack för att du valt en SHOEI-hjälm. Denna manual innehåller viktig information om hur du använder och underhåller hjälmen. Läs manualen noga innan du använder hjälmen och spara den för framtida bruk. SHOEI-återförsäljaren kan tillhandahålla en ny om du tappat bort ditt exemplar.

English	P2 - 33
Français	P2 - 33
Deutsch	P34 - 65
Italiano	P34 - 65
Español	P66 - 97
Português	P66 - 97
Ελληνικά	P98 - 129
Polski	P98 - 129
Suomalainen	P130 - 161
Svenska	P130 - 161

English	Français	
Read This First	A lire avant toute utilisation	3
Confirm the Packed Items	Vérifiez les éléments contenus dans la boîte	4
Parts Description	Description des pièces	5
Breath Guard	Cache-nez	6
Applying Silicone Oil	Application d'huile de silicone	6
Lower Air Spoiler	Défecteur d'air inférieur	7
Chin Curtain	Mentonnière	7
CWR-F2R Tear-off Button	Bouton de découpe CWR-F2R	8
CWR-F2R Shield/Visor	Écran CWR-F2R	9 - 11
Important Notice about Handling the CWR-F2R Shield/Visor	Avis important concernant la manipulation de l'écran CWR-F2R	12
Reflective Stickers	Autocollants réfléchissants	13
Anti-fog Sheet	Film anti-buée	14
Replacing Interior Parts	Remplacement des pièces internes	15
Removing Interior Parts	Retrait des pièces intérieures	16 - 17
Ear Pad	Coussinet d'oreille	17
Installing Interior Parts	Réinstallation des pièces internes	18 - 19
Racing Position	Position de course	20
Important Notice about Handling Interior Parts	Notes importantes sur les parties intérieures	21
E.Q.R.S. (Emergency Quick Release System)	E.Q.R.S. (système de libération rapide d'urgence)	22
WARNING	ATTENTION	23
Spare Parts List	Liste des pièces de rechange	23
X-SPR Pro/X-Fifteen Optional Parts	Pièces optionnelles X-SPR Pro/X-Fifteen	24 - 33
Adjusting the Center Pad Attachment Mechanism of the Hydration System	Réglage du coussinet central (bonnet) Mécanisme de fixation du système d'hydratation	24 - 32 33
Optional Parts List	Liste des pièces en option	33

Read This First

This product is a motorcycle helmet.

Do not use it for any purposes other than riding a motorcycle. If you use the helmet for any other purpose, it may not provide sufficient protection in case of an accident.

No helmet can protect the wearer against all foreseeable high speed and low speed impacts.

For maximum head protection, the helmet must fit properly and the retention system must be securely fastened under the chin. The helmet should allow sufficient peripheral vision when secure on your head. If your helmet is too large, it may slide on your head while riding causing your helmet to obstruct your vision or come off in an accident resulting in personal injury or death. To learn to properly wear and secure your helmet, see the booklet "How to Use Your Helmet Properly" that is packed with your helmet.

The contents of this manual are subject to change without notice.

The illustrations in this manual may differ from the actual product.

The copyrights for this manual belong to SHOEI CO., LTD. Reproduction or copying of this manual without written permission is strictly prohibited.

Right
Droite

Left
Gauche

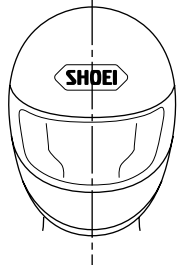

The terms "right" and "left" in this manual are from the point of view of a rider who is wearing the helmet.

Les termes « droite » et « gauche » de ce manuel se réfèrent au point de vue de l'utilisateur lors du port du casque.

À lire avant toute utilisation

Ce produit est un casque de protection de moto.

L'utilisation est strictement réservée à la pratique de la moto. Si vous utilisez ce casque pour toute autre activité, il pourrait ne pas vous apporter une protection adéquate en cas d'accident.

Aucun casque ne peut protéger l'utilisateur contre tous les chocs prévisibles lors d'impacts à haute et basse vitesse.

Pour une protection maximale de la tête, le casque doit être à la bonne taille et le système d'attaches jugulaires doit être fermement attaché. Le casque doit vous apporter un champ de vision périphérique suffisant une fois enfilé et attaché. Si votre casque est trop grand, il peut glisser sur votre tête pendant la conduite, ce qui obstruera votre vision, ou se détacher lors d'un accident, ce qui provoquera des blessures corporelles ou la mort. Pour apprendre comment porter et attacher convenablement votre casque, veuillez vous référer au livret « utilisation convenable d'un casque » fourni avec ce manuel.

Le contenu de ce manuel peut être sujet à des modifications sans préavis.

Les illustrations présentes dans ce manuel peuvent varier du produit vendu.

Tous droits pour ce manuel sont la propriété de SHOEI CO. Ltd. La copie ou la reproduction de ce manuel sans permission écrite est strictement interdite.

Confirm the Packed Items

After opening the product box, please confirm that all parts and accessories are included.

1. Helmet
2. Anti-fog Sheet
3. Breath Guard
4. Chin Curtain
5. Lower Air Spoiler
6. Helmet Bag
7. Instruction Manual
8. "How to use your helmet properly"
9. Warning label (E-3 tag; for ECE R22 Products)
10. Reflective Stickers (for France and Chile)
11. SHOEI logo stickers (2)
12. Silicone Oil

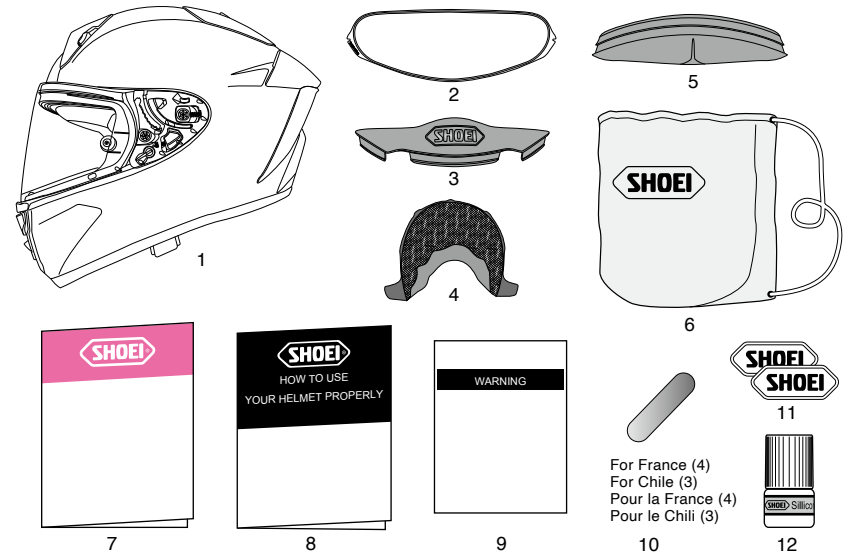

We recommend that you save the box and its cushioning material in case you need to ship the product or its parts for repair. If you dispose of these materials, please follow the proper laws and regulations.

Vérifiez les éléments contenus dans la boîte

Après ouverture de la boîte, merci de vérifier que toutes les pièces et accessoires sont inclus.

1. Casque
2. Film anti-buée
3. Cache-nez
4. Mentonnière
5. Déflecteur d'air inférieur
6. Housse de casque
7. Manuel d'utilisation
8. «Utilisation convenable d'un casque»
9. Étiquette d'avertissement (étiquette E-3 : pour les produits ECE R22)
10. Autocollants réfléchissants (pour la France et le Chili)
11. Autocollants logos SHOEI (2)
12. Huile de silicone



Nous vous recommandons de conserver la boîte et son système de calage interne au cas où le casque ou certaines de ses pièces doivent être retournés pour réparation. Si vous vous séparez de ces éléments, veuillez suivre les instructions prévues par la Loi pour ce type de retours.

Parts Description

1. Lower Air Intake
2. Racing Shield/Visor Lock
3. Defogger Ventilation System
4. CWR-F2R Shield/Visor
5. Upper Air Intake
6. Shell
7. Shield/Visor Trigger Lock Lever
8. Impact Absorbing Lining
9. Top Air Outlet
10. Rear Stabilizer
11. Chinstrap

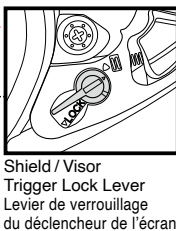
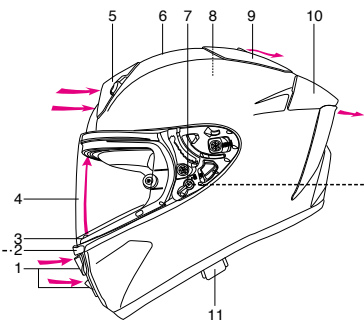

Shield / Visor
Trigger Lock Lever
Levier de verrouillage
du déclencheur de l'écran

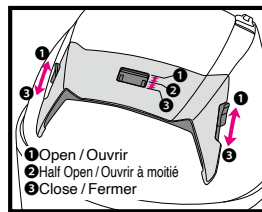

Upper Air Intake
Entrée d'air supérieure

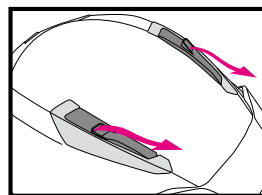

Top Air Outlet
Évacuation d'air supérieure

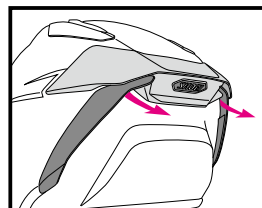

Rear Stabilizer
Stabilisateur arrière

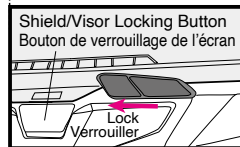

Racing Shield/Visor Lock
Verrouillage de l'écran de course

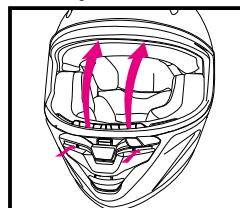

Defogger Ventilation System
Système d'aération anti-buée

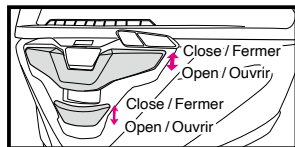

Lower Air Intake
Entrée d'air inférieure

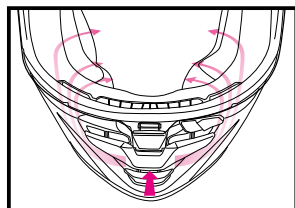

Cheek Vent System
Système de ventilation latéral

Description des pièces

1. Entrée d'air inférieure
2. Verrouillage de l'écran de course
3. Système d'aération anti-buée
4. Écran CWR-F2R
5. Entrée d'air supérieure
6. Coque
7. Levier de verrouillage du déclencheur de l'écran
8. Calot d'absorption
9. Évacuation d'air supérieure
10. Stabilisateur arrière
11. Jugulaire

Breath Guard

The breath guard reduces fogging of the shield/visor caused by breathing. To install the breath guard, use the following procedure.

■ Installing the Breath Guard

Insert the breath guard in the space as shown in the drawing. After installing the breath guard, confirm that it is firmly fixed.

■ Removing the Breath Guard

Pull out the breath guard from the space while holding the foundation of it.

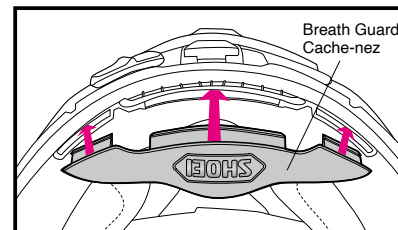

⚠ Do not carry or hold the helmet by the breath guard. The breath guard may come off, causing the helmet to drop.

Cache-nez

Le cache-nez réduit l'apparition de buée sur l'écran, provoquée par la respiration. Pour installer le cache-nez, veuillez suivre la procédure suivante.

■ Mise en place du cache-nez

Insérez le cache-nez dans l'espace comme indiqué sur le schéma. Après avoir installé le cache-nez, vérifiez qu'il est solidement attaché.

■ Retrait du cache-nez

Retirez le cache-nez de l'espace tout en tenant par le bas.

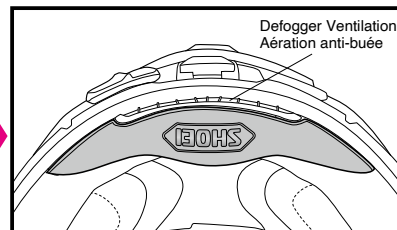

⚠ Ne transportez pas ou ne tenez pas le casque par le cache-nez. Le cache-nez pourrait se détacher et le casque pourrait tomber.

Applying Silicone Oil

For better sealing of the shield/visor, apply the enclosed silicone oil on the window beading. First, remove any dirt or dust, then apply a small amount of oil to the designated part as per drawing. Wipe away any excess oil. If silicone oil stains the shield/visor, it may obstruct your view. Check for adequate lubrication regularly.

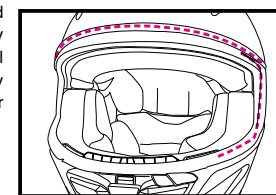

Application d'huile de silicone

Pour une meilleure étanchéité de l'écran, appliquez l'huile de silicone fournie sur le joint de la fenêtre. Enlever d'abord toute saleté ou poussière, puis appliquer une petite quantité d'huile sur la pièce comme indiqué sur le schéma. Essuyer tout excédent d'huile. Si de l'huile de silicone souille l'écran, cela peut obstruer votre vue. Vérifier régulièrement que la lubrification est suffisante.

⚠ Opening the vents on the helmet can cause an increase in noise levels.

⚠ L'ouverture des ventilations peut résulter en une augmentation du niveau sonore du casque.

Lower Air Spoiler

Lower Air Spoiler enhances air stream.

■ Installing Lower Air Spoiler

Insert Lower Air Spoiler into a gap between a shell and an impact absorption liner firmly as per drawing.

■ Removing Lower Air Spoiler

Pull out plates of both sides of spoiler at first, and then, center portion.

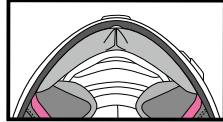
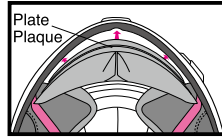

- Do not carry or hold the helmet by the lower air spoiler. The lower air spoiler may come off, causing the helmet to drop.
- Do not place the helmet flat for an extended period of time while the lower air spoiler remains installed. The lower air spoiler may be deformed.

Déflecteur d'air inférieur

Le déflecteur d'air inférieur améliore le flux d'air.

■ Installation du déflecteur d'air inférieur

Insérez fermement le déflecteur d'air inférieur dans l'espace entre une coque et une doublure d'absorption des chocs tel qu'indiqué dans le schéma.

■ Retrait du déflecteur d'air inférieur

Retirez tout d'abord les plaques de part et d'autre du déflecteur, puis la partie centrale.



- Ne transportez pas ou ne tenez pas le casque par le déflecteur d'air inférieur. Le déflecteur d'air inférieur pourrait se détacher et le casque pourrait tomber.
- Ne placez pas le casque à plat pendant une période prolongée alors que le déflecteur d'air inférieur reste installé. Le déflecteur d'air inférieur risque de se déformer.

Chin Curtain

Chin curtain restrains roll-in of wind and invasion of wind noise from chin area.

Install and remove the chin curtain according to the following procedures.

■ Installing Chin Curtain

Align the center of the plate with the center of the helmet leading edge. Insert the plate into clearance (A) between the shell and impact absorbing liner and then insert the plates on both sides.

■ Removing Chin Curtain

Lift and pull out the plate at the center of the chin curtain first and then remove the plates on both sides.

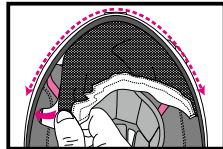
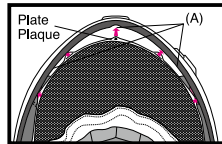

Mentonnière

La mentonnière restreint les effets du vent et l'invasion du bruit causé par le vent dans la zone de la mentonnière.

Installez et retirez la mentonnière conformément aux procédures suivantes.

■ Installation de la mentonnière

Alignez le milieu de la plaque avec le milieu du bord avant du casque. Insérez la plaque dans le dégagement (A) entre la coque et le calotin d'absorption, puis insérez les plaques des deux côtés.

■ Retrait de la mentonnière

Soulevez et tirez d'abord la plaque au milieu de la mentonnière, puis retirez les plaques des deux côtés.



- Ne transportez pas ou ne tenez pas le casque par la mentonnière. La mentonnière peut se détacher et le casque peut tomber.

CWR-F2R Tear-off Button

The CWR-F2R tear-off button is a part to attach the CWR-F2R tear-off film (optional) used for racing.

When the CWR-F2R tear-off buttons are damaged, they can be replaced with the optional CWR-F2R tear off buttons.

When using the CWR-F2R tear-off film (optional), adjust the CWR-F2R tear-off

buttons before applying the CWR-F2R tear-off film. For adjusting the tear-off buttons and applying the tear-off film, refer to the instruction manual enclosed with the CWR-F2R tear-off film.



- The tear-off buttons should be turned counterclockwise. Do not turn the tear-off buttons in the opposite direction (clockwise) to the arrow on the main part of the buttons.

Bouton de découpe CWR-F2R

Mechanism of CWR-F2R tear-off button (left side) Mécanisme du bouton détachable CWR-F2R (côté gauche)

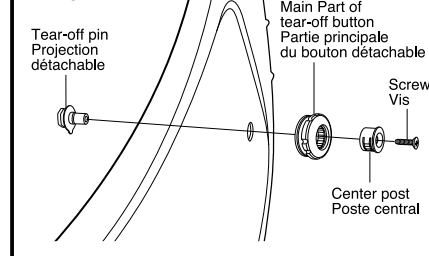

Le bouton détachable CWR-F2R est une pièce permettant de fixer le film plastique détachable (en option) utilisé pour la course.

Lorsque les boutons détachables

CWR-F2R sont endommagés, ils peuvent être remplacés avec les boutons détachables CWR-F2R en option.

Lorsque vous utilisez

le film plastique détachable CWR-F2R (en option), réglez les boutons détachables CWR-F2R avant d'appliquer le film plastique détachable CWR-F2R. Pour régler les boutons détachables et appliquer le film plastique détachable, reportez-vous au manuel d'instructions fourni avec le film plastique détachable CWR-F2R.



- Les boutons détachables doivent être tournés dans le sens inverse des aiguilles d'une montre. Ne tournez pas les boutons détachables dans le sens opposé (dans le sens des aiguilles d'une montre) à la flèche sur la partie principale des boutons.

WARNING

Keep in mind that sounds of cars or motorcycles around you may not be heard loud enough when chin curtain is equipped.



- Do not carry or hold the helmet by the chin curtain. The chin curtain may come off, causing the helmet to drop.

ATTENTION

Gardez à l'esprit que les bruits des voitures ou des motos autour de vous peuvent ne pas être entendus suffisamment fort lorsque la mentonnière est installée.

English

CWR-F2R Shield/Visor

! Before using the shield/visor for the first time after purchase, remove the protective film from the shield/visor.

If you pull the CWR-F2R shield/visor completely down, it will be locked (Drawing A). Slide the racing shield/visor lock to the shield/visor tab side as shown in Drawing B to surely lock the shield/visor. It is recommended that the shield/visor remains in this position during riding.

WARNING

Opening/closing the shield/visor with the racing shield/visor lock engaged may damage the shield/visor. Be sure to release the racing shield/visor lock before opening/closing the shield/visor.

By driving at a low speed with the shield/visor lock released and the shield/visor slightly opened as shown in Drawing C, air inside the helmet can be circulated.

WARNING

Driving at a high speed with the shield/visor slightly opened as shown in Drawing C may cause the shield/visor to open unexpectedly, which is extremely dangerous. Completely close the shield/visor and slide the racing shield/visor lock to the position of the dotted line shown in Drawing B to lock the shield/visor.

Français

Écran CWR-F2R

! Avant la première utilisation de l'écran après l'achat, retirez le film de protection extérieur de l'écran.

Si vous rabattez complètement l'écran CWR-F2R vers le bas, il se verrouille (Schéma A). Faites glisser le verrouillage de l'écran de course vers le côté de l'onglet de l'écran comme indiqué sur le Schéma B pour verrouiller l'écran en toute sécurité. Il est recommandé de laisser l'écran dans cette position pendant que vous conduisez.

ATTENTION

L'ouverture/fermeture de l'écran avec le verrouillage de l'écran de course engagé peut endommager l'écran. Assurez-vous de déverrouiller l'écran de course avant d'ouvrir/fermer l'écran.

En conduisant à basse vitesse avec le verrouillage de l'écran relâché et l'écran légèrement ouvert comme indiqué sur le Schéma C, l'air à l'intérieur du casque peut circuler.

ATTENTION

Conduire à grande vitesse avec l'écran légèrement ouvert comme indiqué sur le Schéma C peut entraîner l'ouverture inattendue de l'écran, ce qui est extrêmement dangereux. Fermez complètement l'écran et faites glisser le verrouillage de l'écran de course jusqu'à la position de la ligne pointillée illustrée sur le Schéma B pour verrouiller l'écran.

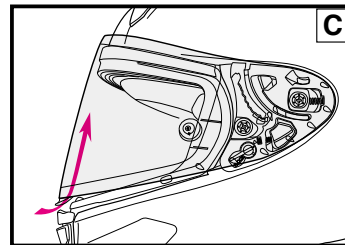
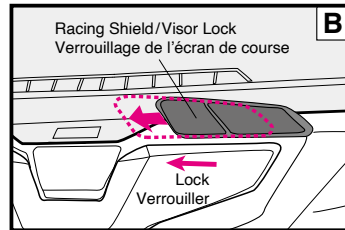
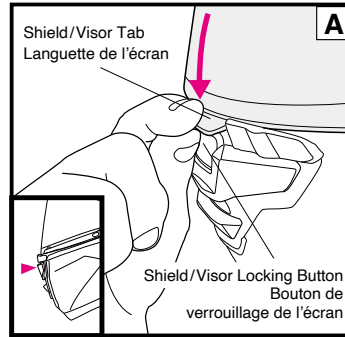

English

Shield/Visor Trigger Lock

When the shield/visor trigger lock lever is locked, the shield/visor cannot be removed, which prevents the shield/visor from coming off the shield/visor base (Drawing D). It is recommended to ride with the shield/visor trigger lock engaged.

Opening the Shield/Visor

Press the shield/visor lock button to release the lock and open the shield/visor. (Drawing E)

Removing the Shield/Visor

1. Fully open the shield/visor (Drawing 1). Release the shield/visor trigger lock if it is engaged (Drawing D).
2. While pressing down the trigger, pull the shield/visor toward the front of the helmet and lift it towards you to detach hooks (a) and (b) (Drawing 2). Detach hook (c) from the hook rail in the direction of the arrow to remove the shield/visor (Drawing 3).
3. Remove the shield/visor on the other side in the same manner.

WARNING

Forcing to install or remove the shield/visor with the shield/visor trigger lock engaged may damage the shield/visor. Be sure to release the shield/visor trigger lock before installing or removing the shield/visor.

Français

Verrouillage du déclencheur de l'écran

Lorsque le levier de verrouillage du déclencheur de l'écran est verrouillé, l'écran ne peut pas être retiré, ce qui empêche l'écran de se détacher de la base de l'écran (Schéma D). Il est recommandé de conduire avec le verrouillage du déclencheur de l'écran enclenché.

Ouverture de l'écran

Appuyez sur le bouton de verrouillage de l'écran pour relâcher le verrouillage et ouvrir l'écran. (Schéma E)

Retrait de l'écran

1. Ouvrez complètement l'écran (Schéma 1). Relâchez le verrouillage du déclencheur de l'écran s'il est engagé (Schéma D).
2. Tout en appuyant sur le déclencheur, tirez l'écran vers l'avant du casque et soulevez-le vers vous pour détacher les crochets (a) et (b) (Schéma 2). Détachez ensuite le crochet (c) du rail de fixation dans le sens de la flèche pour retirer l'écran (Schéma 3).
3. Retirez l'écran sur l'autre côté de la même manière.

ATTENTION

Forcer l'installation ou le retrait de l'écran alors que le verrouillage du déclencheur de l'écran est engagé peut endommager l'écran. Assurez-vous de déverrouiller le déclencheur de l'écran avant d'installer ou de retirer l'écran.

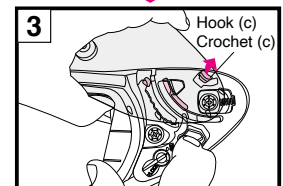
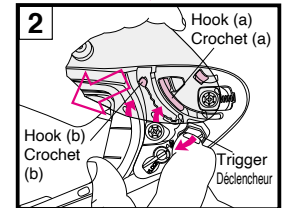
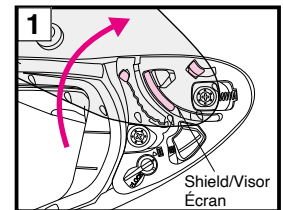
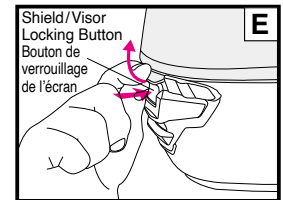
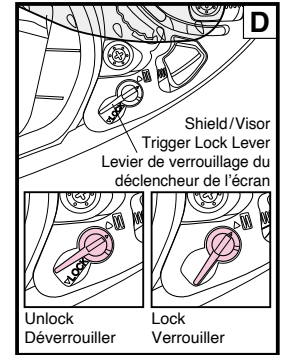

English

■ Installing the Shield/Visor

1. Check that the shield/visor trigger lock has been released (Drawing F). Set the shield/visor at the fully open position and insert hook (c) into the hook rail (Drawing 4).
2. While pulling the shield/visor toward the front of the helmet, push down the area indicated by the arrow until it clicks into place (Drawing 5) and fit hooks (a) and (b) into the hook rails (Drawing 6).
3. Install the shield/visor on the other side in the same manner.
4. Open and close the shield/visor a few times and check that the hooks are securely fit in the shield/visor base. After installing the shield/visor, lock the shield/visor trigger lock lever (Drawing F).

⚠ WARNING

Forcing to install or remove the shield/visor with the shield/visor trigger lock engaged may damage the shield/visor. Be sure to release the shield/visor trigger lock before installing or removing the shield/visor.

⚠ WARNING

When the hooks or gears are not properly fit in the shield/visor base, the shield/visor may come off during riding, which can cause unexpected accidents. After installing the shield/visor, open and close it a few times and check that the hooks and gears are securely fit in the shield/visor base. With the shield/visor completely closed, check that the shield/visor tab is engaged with the hook of the shield/visor lock button.

Français

■ Installation de l'écran

1. Vérifiez que le verrouillage du déclencheur de l'écran a été déverrouillé (Schéma F). Placez l'écran en position complètement ouverte et insérez le crochet (c) dans le rail de fixation (Schéma 4).
2. Tout en tirant l'écran vers l'avant du casque, appuyez sur la partie indiquée par la flèche jusqu'à ce qu'il s'enclenche (Schéma 5) et insérez les crochets (a) et (b) dans les rails de fixation (Schéma 6).
3. Installez l'écran sur l'autre côté de la même manière.
4. Ouvrez et fermez l'écran plusieurs fois et vérifiez que les crochets sont bien fixés dans la base de l'écran. Après avoir installé l'écran, verrouillez le levier de verrouillage du déclencheur de l'écran (Schéma F).

⚠ ATTENTION

Forcer l'installation ou le retrait de l'écran alors que le verrouillage du déclencheur de l'écran est engagé peut endommager l'écran. Assurez-vous de déverrouiller le déclencheur de l'écran avant d'installer ou de retirer l'écran.

⚠ ATTENTION

Lorsque les crochets ou les engrenages ne sont pas correctement ajustés dans la base de l'écran, l'écran peut se détacher pendant la conduite, ce qui peut provoquer des accidents inattendus. Après avoir installé l'écran, ouvrez-le et fermez-le plusieurs fois et vérifiez que les crochets et les engrenages sont bien fixés dans la base de l'écran. Une fois l'écran complètement fermé, vérifiez que la languette de l'écran est engagée avec le crochet du bouton de verrouillage de l'écran.

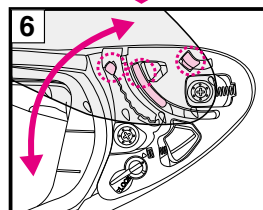
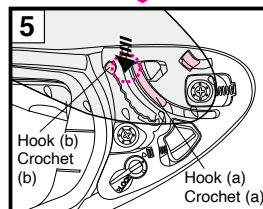
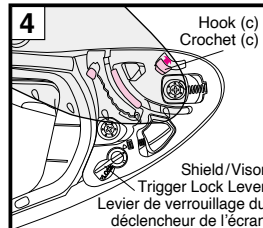
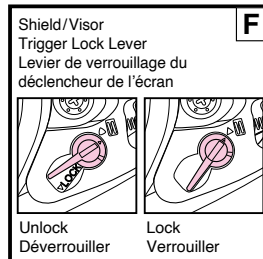

English

Important Notice about Handling the CWR-F2R Shield/Visor

1. Dirt and scratches on the shield/visor may obstruct your view while riding and can be very dangerous! If the CWR-F2R shield/visor gets dirty or scratched, stop using it immediately. Remove the shield/visor and clean or replace it.
2. The CWR-F2R shield/visor should be cleaned with a solution of mild, neutral soap and water. Rinse well with pure water then wipe dry with a soft cloth. **Do not use any of the following cleaning materials: hot water over 40°C; salt water; any acidic or alkali detergent; benzene, thinner, gasoline, or other organic solvents; glass cleaner; or any cleaner containing organic solvents.** If any of these cleaners are used, the shield's/visor's chemical nature may be altered and safety may be hindered.
3. Do not ride with a shield/visor that is fogged. This may obstruct your view and can be very dangerous. If the CWR-F2R shield/visor is fogged, open the lower air intake and/or open the shield/visor to circulate air within the helmet and remove the fog from the shield/visor. Use of the anti-fog sheet is also effective in stopping fog.
4. Always use SHOEI's genuine anti-fog sheet for CWR-F2R. For fitting anti-fog sheet, please read instructions enclosed in it.
5. Remove the protective film before using the shield/visor for the first time.
6. After cleaning or replacing the base plates, close the shield/visor and make sure that it touches the window beading in all around. If there is a gap between the shield/visor and the window beading, adjust a position of the base plate and eliminate the gap, because it may cause roll-in of wind or noise.
7. For tightening screws, apply No.2 size Phillips head screwdriver vertically and rotate it carefully. If improper sized screwdriver or electric screwdriver is used, a screw head may be broken. Use a genuine screw made of aluminum for replacement. If a screw is tightened too much, it may be broken. (Recommended torque: 80 cN·m or about 8 kgf·cm)
8. Do not place any sticker or tape in the shield's/visor's field of vision.

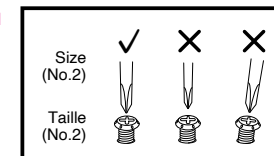

Français

Avis important concernant la manipulation de l'écran CWR-F2R

1. Des rayures et des salissures sur l'écran peuvent obstruer le champ de vision pendant la conduite et cela peut être très dangereux ! Si l'écran CWR-F2R est sale ou rayé, cessez immédiatement de l'utiliser. Retirez l'écran et nettoyez-le ou remplacez-le.
2. L'écran CWR-F2R doit être nettoyé à l'aide d'une solution à base d'eau et de savon doux et neutre. Rincez soigneusement avec de l'eau propre, puis essuyez à l'aide d'un chiffon doux. **N'utilisez aucun des produits de nettoyage suivants : eau chaude à plus de 40 °C, eau salée, détergent acide ou alcalin, benzène, diluant, essence ou autres solvants organiques, produit à vitres, ou tout produit de nettoyage contenant des solvants organiques.** Si l'un de ces produits nettoyants est utilisé, la structure chimique de l'écran en serait altérée, réduisant grandement son niveau de protection.
3. Ne roulez pas avec un écran embué. Ceci peut gêner la visibilité et s'avérer très dangereux. Si l'écran CWR-F2R s'embue, ouvrez l'entrée d'air inférieure et/ou ouvrez l'écran afin d'augmenter la circulation d'air frais dans le casque et réduire le phénomène de buée sur l'écran. L'utilisation du film antibuée est également efficace pour éliminer la buée.
4. Utilisez toujours le film antibuée d'origine SHOEI pour le CWR-F2R. Pour la mise en place du film antibuée, veuillez lire les instructions jointes à l'intérieur.
5. Retirez la pellicule de protection de l'écran avant sa première utilisation.
6. Après le nettoyage ou le remplacement des plaques de base, fermez l'écran et vérifiez qu'il touche le joint de la visière sur tout le pourtour. S'il y a un écart entre l'écran et le joint de la visière, ajustez la position de la plaque de base et supprimez cet écart, car cela pourrait créer des effets de vent ou du bruit.
7. Pour serrer les vis, utilisez un tournevis cruciforme Phillips de taille n° 2 verticalement et tournez-le avec précaution. Si vous utilisez un tournevis électrique ou un tournevis de taille incorrecte, vous risquez de rompre une tête de vis. Utilisez des vis d'origine en alliage d'aluminium pour le remplacement. Si vous serrez trop une vis, vous risquez de la rompre. (couple de serrage recommandé : 80 cN·m ou environ 8 kgf·cm)
8. N'apposez aucun autocollant ou adhésif dans le champ de vision de l'écran.

Reflective Stickers

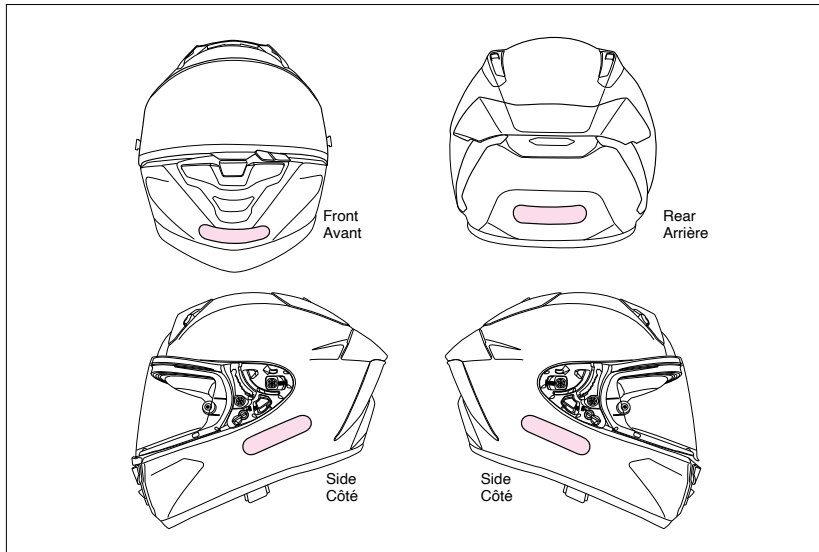

⚠ WARNING

Reflective stickers may be required for the helmet depending on the country or area. If using the helmet in such a country or area, apply the stickers enclosed with the helmet on the position shown in the drawing. Before applying the stickers, clean the helmet to remove any oil or dirt from the surface of the helmet.

Autocollants réfléchissants

⚠ ATTENTION

Des autocollants réfléchissants peuvent être requis pour le casque selon le pays ou la région. Si vous utilisez le casque dans un tel pays ou une telle région, appliquez les autocollants fournis avec le casque à la position indiquée sur le schéma. Avant d'appliquer les autocollants, nettoyez le casque pour enlever toute huile ou toute la saleté de la surface du casque.

Anti-fog Sheet

Before using the anti-fog sheet, read the instruction manual that comes packed with it before use.



1. Daytime use only. Never use anti-fog sheet at night or in any other low visibility condition. If the anti-fog sheet is used with a clear shield/visor, its light transmission ratio will be slightly less than 80%. This value does not meet the light transmission standards in the U.S. (VESC-8, 85%) or Europe (ECE R22, 80%), so this accessory is for "daytime use only" in these jurisdictions.
2. The anti-fog sheet is made of a material that is easier to scratch than the outer shield/visor. It should be treated with great care.
3. Remove the protective film before using the anti-fog sheet.
4. The anti-fog sheet demonstrates high effectiveness in stopping fog by absorbing moisture. However, if the helmet is used continuously with the lower vent in the closed position in low-temperature, high-humidity conditions, the sheet can become saturated with water vapor causing streaks and fog to appear. If streaks or fog appears, it may obstruct your view and be very dangerous! In this case, open the lower air intake and/or open the shield/visor to circulate air within the helmet to remove the streaks and fog from the helmet.
5. Purchase DKS304 for CWR-F2R shield/visor for replacement of anti-fog sheet.

*PINLOCK® is a registered trademark of PINLOCK SYSTEMS B.V.

Film anti-buée

Avant d'utiliser le film anti-buée, lisez le manuel d'instructions qui l'accompagne avant utilisation.



1. Pour utilisation diurne uniquement. N'utilisez jamais de film antibuée la nuit ou dans toute autre condition de faible visibilité. Si le film antibuée est utilisé avec un écran transparent, le rapport de transmission lumineuse sera légèrement inférieur à 80%. Cette valeur n'attend pas les normes de transmission exigées aux États-Unis (VESC-8, 85%) ou en Europe (ECE R22, 80%), cet accessoire est donc pour une utilisation diurne uniquement (« Daytime Use Only ») dans ces juridictions.
2. Le film antibuée est conçu dans un matériau plus sensible aux rayures que l'écran externe. Il est donc nécessaire de l'entretenir avec le plus grand soin.
3. Retirez la pellicule de protection du film antibuée avant utilisation.
4. Le film antibuée fait preuve d'une grande efficacité pour éliminer la buée par absorption d'humidité. Toutefois, si le casque est utilisé en continu avec la ventilation basse fermée, par temps froid ou très humide, le film risque de saturer en vapeur d'eau et des traces de buée et de la condensation peuvent apparaître. Si des traces de buée apparaissent, votre champ de vision risque d'être obstrué et cela peut être dangereux ! Dans ce cas, ouvrez l'entrée d'air inférieure, et/ou ouvrez l'écran pour faire circuler l'air à l'intérieur du casque et éliminer les traces de buée sur le casque.
5. Achetez le DKS304 pour l'écran CWR-F2R pour remplacer le film anti-buée.

*PINLOCK® est une marque déposée de PINLOCK SYSTEMS B.V.

Replacing Interior Parts

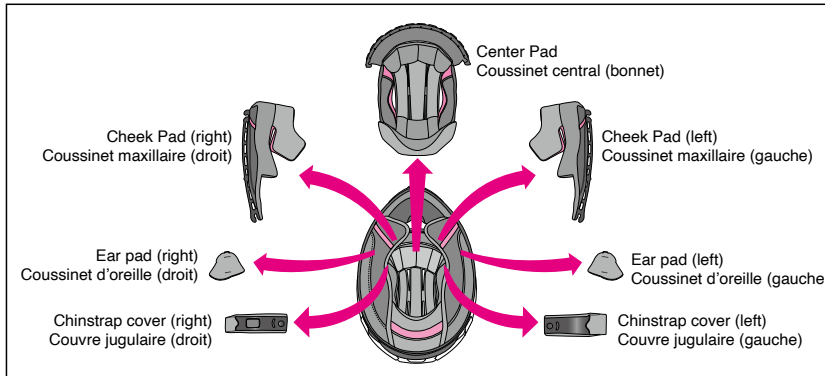

The center pad, the right and left cheek pads and chinstrap covers, and the ear pads can be removed for washing. You can also adjust the fit of your helmet by switching to the optional pads. Look at the list and drawing of interior parts and check whether the parts are installed or removed. Be sure to always install the center pad, cheek pads, and chinstrap covers prior to riding. If necessary, use the following table to order the proper interior parts to adjust the fit of your helmet.

Le coussinet central (bonnet), les coussinets maxillaires droit et gauche et les couvre-jugulaires, et les coussinets d'oreille peuvent être retirés pour être nettoyés. Vous pouvez aussi régler l'ajustement de votre casque en utilisant des coussinets en option. Consultez la liste et le schéma des pièces intérieures et vérifiez si les pièces sont installées ou retirées. Assurez-vous de toujours installer le coussinet central (bonnet), les coussinets maxillaires et les couvre-jugulaires avant de conduire. Si nécessaire, utilisez le tableau ci-dessous pour commander les pièces intérieures adéquates au bon ajustement de votre casque.

■ Pad sizes ■ Tailles des coussinets

Helmet Size/Taille de casque		XS	S	M	L	XL	XXL
TYPE-P Center Pad Coussinet central (bonnet) de TYPE P	Standard / Standard		S	M	L	XL	XXL
	Optional (tight fit) / Optionnel (plus serré)						43
TYPE-P Cheek Pad Coussinet maxillaire de TYPE P	Standard / Standard			43	39		39
	Optional (loose fit) / Optionnel (plus large)			39	35		31
	Optional (loose fit) / Optionnel (plus large)			31			

- The same cheek pads can be used with all helmet sizes. For the M size helmet example, choose cheek pad size 31 if you want a looser fit and size 39 for a firmer fit (both are optional parts).
- The center pad varies depending on the helmet size except for certain sizes. Before purchasing the center pad, check the size of your helmet.

*Model name and specification vary depending upon country or area.

- Les mêmes coussinets maxillaires peuvent être utilisés pour toutes les tailles de casque. Par exemple pour le casque de taille M, choisissez des coussinets maxillaires de taille 31 pour un maintien plus lâche et des coussinets de taille 39 pour un meilleur maintien (les deux sont en option).
- Le coussinet central (bonnet) varie en fonction de la taille du casque, sauf pour certaines tailles. Avant d'acheter le coussinet central (bonnet), vérifiez la taille de votre casque.

* Le nom et les spécifications du modèle varient selon le pays ou la région.

Removing Interior Parts

1. Removing the Cheek Pads

Remove the chin curtain first if it is installed.

Unfasten the three snaps to remove the cheek pad from the cheek pad base (Drawing 1) and then pull plate (a) out of front cheek pad bracket (A) (Drawing 2). Next, pull plate (b) out of rear cheek pad bracket (B) (Drawing 3). **When pulling out plate (b), do so carefully without using force. Be sure to pull plate (a) first. If you pull plate (b) directly upward and out while plate (a) is still inserted, the plate may be damaged.**

2. Removing the Ear Pads

Unfasten the 4 clasps on the plate from the cheek pad base (Drawing 4). Remove the ear pad. Remove the other ear pad in the same manner.

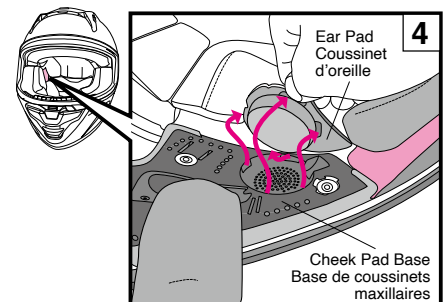
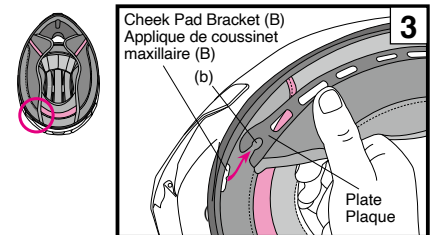
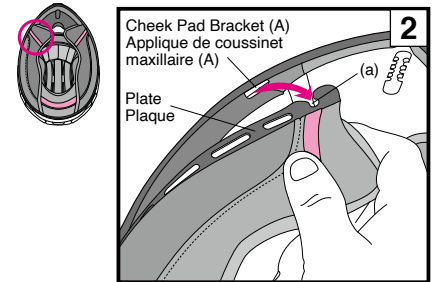
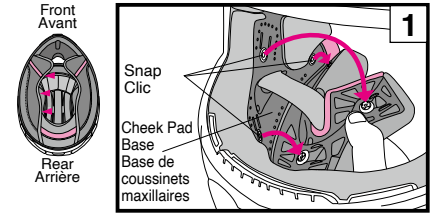

Retrait des pièces intérieures

1. Retrait des coussinets maxillaires

Retirez d'abord la jugulaire si elle est installée. Desserrez les trois clics pour retirer le coussinet maxillaire de la base de coussinets maxillaires (Schéma 1), puis tirez la plaque (a) hors de l'applique de coussinet maxillaire avant (A) (Schéma 2). Tirez ensuite la plaque (b) hors de l'applique de coussinet maxillaire arrière (B) (Schéma 3). **Lorsque vous sortez la plaque (b), effectuez cette opération avec précaution, sans forcer. Assurez-vous de tirer d'abord la plaque (a). Si vous tirez directement la plaque (b) vers le haut et vers l'extérieur alors que la plaque (a) est toujours insérée, la plaque risque d'être endommagée.**

2. Retrait des coussinets d'oreille

Détachez les 4 attaches sur la plaque de la base des coussinets maxillaires (Schéma 4). Retirez le coussinet d'oreille. Retirez l'autre coussinet d'oreille de la même manière.

English

3. Removing the Center Pad

Remove the center pad by unsnapping 2 points at the rear of the helmet first (Drawing 5). Pull the front portion of the center pad from the holding plate as per Drawing 6.

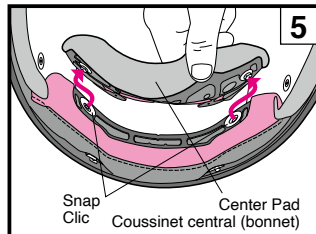

4. Removing the Chinstrap Covers

Remove the cheek pad then unfasten the chinstrap cover snap. Remove the cover from the chinstrap (Drawing 7). Remove the other chinstrap cover in the same manner.

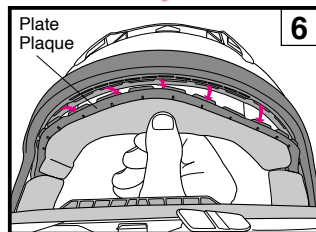

Français

3. Retrait du coussinet central (bonnet)

Retirez le coussinet central (bonnet) en détachant d'abord 2 points à l'arrière du casque (Schéma 5). Tirez la partie avant du coussinet central (bonnet) de la plaque de maintien comme indiqué sur le schéma 6.

4. Retrait des couvre jugulaires

Retirez au préalable le coussinet maxillaire, puis détachez le clic du couvre jugulaire. Retirez le cache de la jugulaire (Schéma 7). Retirez l'autre couvre jugulaire de la même manière.

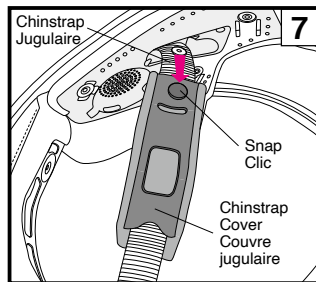

English

Ear Pad

The ear pads are designed to reduce wind noise. The ear pads can be removed. To remove or install the ear pads, refer to the "Removing Interior Parts" and "Installing Interior Parts" sections.

! With the ear pads installed, the sound from nearby vehicles will be reduced. Please be aware of this while riding.

Français

Coussinet d'oreille

Les coussinets d'oreille sont conçus pour réduire le bruit du vent. Ceux-ci peuvent être retirés. Pour retirer ou installer les coussinets d'oreilles, reportez-vous aux sections « Retrait des pièces internes » et « Installation des pièces internes ».

! Une fois les coussinets d'oreille installés, le bruit des véhicules environnants sera réduit. Veuillez prendre ce facteur en considération lors de la conduite.

English

Installing Interior Parts

1. Installing the Chinstrap Covers

The chinstrap covers have different shapes on the right and left sides of the helmet. Pass the chinstrap through a chinstrap cover and snap each other until you hear it clicks (Drawing 8).

2. Installing Center Pad

Slide and insert front plate into a gap of bracket from one side (Drawing 9) to another as indicated in Drawing 10 and 11.

Snap the two snaps into place in the rear of the center pad as per Drawing 12.

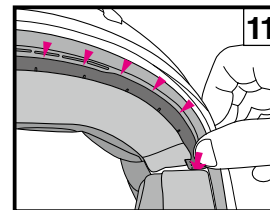
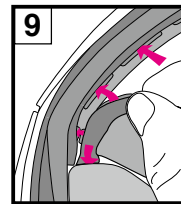

3. Installing the Ear Pads

Check right and left sides of ear pads and place it adjusting to dotted line of drawing 13. Then, adjust 4 catches to cuts of cheek pad base and press pad. Do in the same manner for other side.

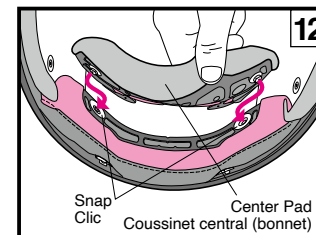
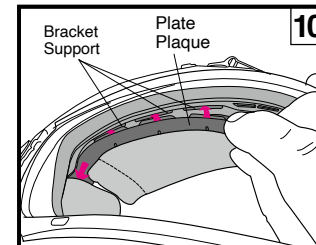
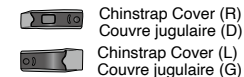
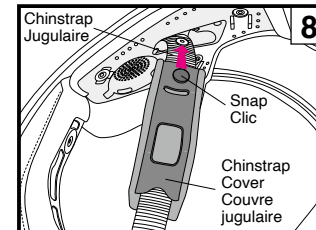

Français

Réinstallation des pièces internes

1. Installation des couvre jugulaires

Les couvre jugulaires ont un côté droit et un côté gauche du casque différents. Faites passer la jugulaire à travers un couvre jugulaire et faites-les s'enclencher jusqu'à ce que vous entendiez un « clic » (Schéma 8).

2. Installation du coussinet central (bonnet)

Faites glisser et insérez la plaque avant dans un espace du support d'un côté (Schéma 9) à l'autre comme indiqué sur les Schémas 10 et 11. Fixez les deux clics en position à l'arrière du coussinet central (bonnet) comme indiqué sur le Schéma 12.

3. Installation des coussinets d'oreille

Vérifiez les côtés gauche et droit des coussinets d'oreille et positionnez à l'aide de la ligne pointillée du schéma 13. Puis, réglez les 4 encoches des ouvertures de la base de coussinets maxillaires et appuyez sur le coussinet. Opérez de la même manière de l'autre côté.

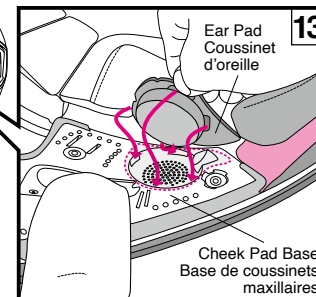

4. Installing the Cheek Pads

Make sure that hooks A and B are in a standard position or a racing position and that hook C is in a position shown in Drawing 14 before equipping cheek pads to helmet.

Identify a right pad and a left pad. Insert a groove (b) of a rear portion of plate into a boss of a cheek pad bracket (B) as per Drawing 15. Then, do forward and insert a groove (a) of a plate into a cheek pad bracket (A) as per Drawing 16. Make sure to insert a plate deeply. After the plate is inserted, pass the chinstrap through the hollow section of the cheek pad (Drawing 17). Fasten the snaps in ❶ to ❸ order, by pressing the head of the snaps firmly from the pad side until they click in place. Lastly, press the corner (A) of the pad as shown in the Drawing 18 and fit the cheek pad plate securely into the boss of the cheek pad base. Install the other cheek pad in the same manner.

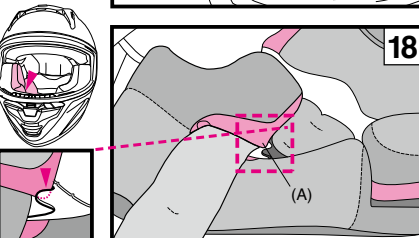
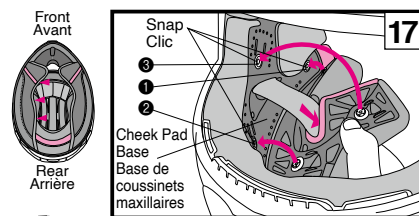
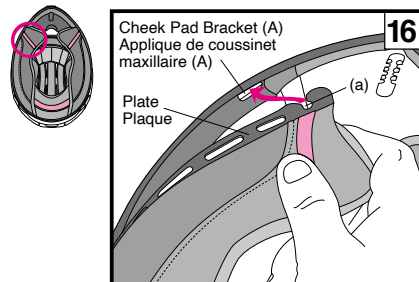
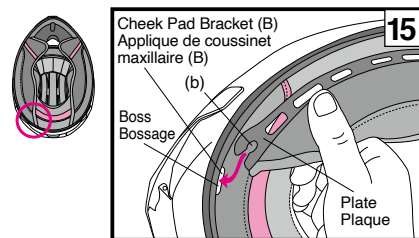
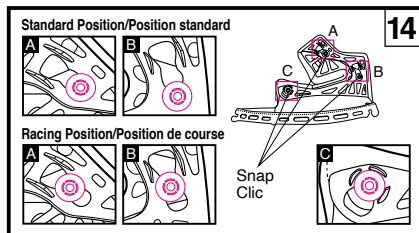

4. Installation des coussinets maxillaires

Assurez-vous que les crochets A et B sont dans une position standard ou une position de course et que le crochet C est dans une position indiquée par le Schéma 14 avant d'installer les coussinets maxillaires sur le casque.

Repérez un coussinet gauche et un coussinet droit. Insérez une rainure (b) d'une partie arrière de la plaque dans une applique de coussinet maxillaire (B) comme indiqué dans le Schéma 15. Ensuite, passez à l'avant et insérez une rainure (a) d'une plaque dans une applique de coussinet maxillaire (A) comme indiqué dans le Schéma 16. Assurez-vous d'insérer profondément une plaque. Une fois que la plaque est insérée, passez la jugulaire à travers la partie creuse du coussinet maxillaire (Schéma 17). Fixez ensuite les clics dans l'ordre ❶ à ❸ en pressant fermement leur partie supérieure depuis le côté coussinet, jusqu'à entendre un « clic ». Enfin, appuyez sur le coin (A) du coussinet comme indiqué sur le Schéma 18, et ajustez la plaque du coussinet maxillaire fermement dans le bossage de la base de coussinet maxillaire. Installez l'autre coussinet maxillaire de la même manière.

Racing Position

When the positions of snaps A and B on the back side of the cheek pad are changed from the standard position to the racing position, the angle of the helmet is changed when riding in a forward leaning position so that the upper field of vision can be increased.

*Adjust snaps A and B to the same positions on the other side, too.

*Do not move snap C from the position shown in the drawing.

Position de course

Lorsque les positions des clics A et B à l'arrière du coussinet maxillaire sont modifiées de la position standard à la position de course, l'angle du casque est modifié lorsque vous roulez dans une position inclinée vers l'avant de sorte que le champ de vision supérieur puisse être augmenté.

*Ajustez également les clics A et B sur la même position sur le côté opposé.

*Ne pas bouger le clic C depuis la position indiquée sur le schéma.

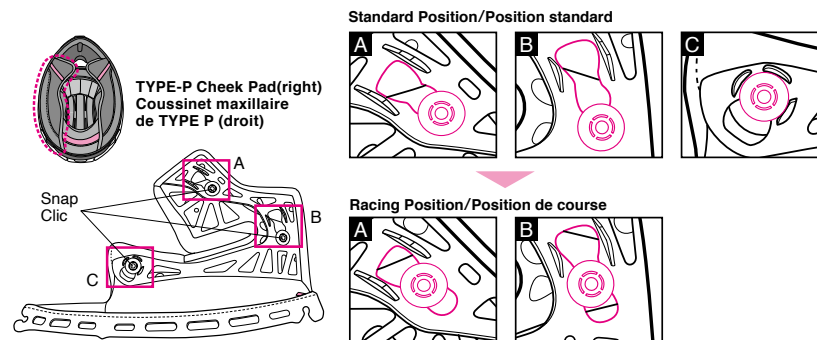

English

Important Notice about Handling Interior Parts

1. When fastening or unfastening the snaps, you should hold near the snaps and treat carefully. Fasten the snaps firmly until they click in place.
2. You can clean the inner parts by hand washing them or by washing them in a washing machine after placing them in a laundry net. Please treat them carefully when washing. Use lukewarm water. Gently squeeze the parts with a dry towel and dry them in the shade. To prevent damage to the plastic areas of the interior parts, do not wring them strongly and do not fold or bend the plastic areas. Take special care if you are using a washing machine. Do not dry the interior parts with a clothes dryer, blow dryer, or any other type of mechanical dryer, as heat can damage the material. The impact absorbing liner (polystyrene foam section) should be wet with a soft cloth dipped in a solution of mild neutral soap and water and then wiped. Allow time for the impact absorbing liner to dry in the shade. Do not dry the impact absorbing liner in the sunlight or use any type of mechanical dryer, as the impact absorbing liner is extremely sensitive to heat. If the impact absorbing liner is exposed to high heat of any kind, contact your dealer or SHOEI directly for a safety evaluation. To prevent damage, **do not use any of the following cleaning materials: hot water over 40°C; salt water; any acidic or alkali detergent; benzene, thinner, gasoline, or other organic solvents; glass cleaner; or any cleaner containing organic solvents.**
3. The center pad consists of six parts including the front, side (left and right), rear, top, and neck pads. When cleaning the center pad, wash it with all the pads (front, side, rear, top, and neck) assembled. If the center pad is cleaned with all other pads removed, the fastener may be damaged.

Français

Notes importantes sur les parties intérieures

1. Lorsque vous attachez ou détachez les clics, vous devez bien les tenir et les manier avec précaution. Serrez fermement les clics jusqu'à ce qu'ils s'enclenchent.
2. Vous pouvez laver les pièces intérieures à la main ou en machine (dans un filet de protection). Manipulez-les avec précaution lors du lavage. Utilisez de l'eau tiède. Pressez légèrement les pièces humides dans une serviette sèche, puis laissez les sécher à l'abri de la lumière. Afin d'éviter tout dommage des parties plastiques de ces pièces, ne les essorez pas fortement et ne pliez jamais les parties plastiques. Faites particulièrement attention lors d'un lavage en machine. Ne séchez pas les parties intérieures au séchoir, sèche-cheveux, ou tout autre type de séchoir mécanique, car ceci endommagerait certaines parties internes. Le calotin d'absorption peut être nettoyé à l'aide d'un chiffon humide trempé dans l'eau savonneuse, et essuyé avec un chiffon sec. Prévoyez du temps pour que le calotin d'absorption sèche à l'ombre. Ne séchez pas le calotin d'absorption à la lumière du soleil et n'utilisez aucun type de séchoir mécanique, car le calotin d'absorption est extrêmement sensible à la chaleur. Si votre calotin d'absorption a été exposé à une quelconque source de chaleur, cessez son utilisation et contactez votre revendeur afin que SHOEI puisse évaluer son niveau de sécurité. Pour éviter tout dommage, **n'utilisez aucun des produits de nettoyage suivants: eau chaude de plus de 40 °C, eau salée, détergent acide ou alcalin, essence, diluant, solvant organique, produit à vitres, ou tout produit de nettoyage contenant des solvants organiques.**
3. Le coussinet central (bonnet) se compose de six parties, dont les coussinets avant, latéraux (gauche et droit), arrière, supérieurs et du cou. Lors du nettoyage du coussinet central (bonnet), lavez-le avec tous les coussinets (avant, latéraux, arrière, supérieurs et cervicaux) assemblés. Si le coussinet central (bonnet) est nettoyé avec tous les autres coussinets retirés, la fixation peut être endommagée.

English

E.Q.R.S. (Emergency Quick Release System)

E.Q.R.S. (Emergency Quick Release System) is a mechanism for emergency personnel to remove the cheek pads.

To remove a cheek pad in an emergency, cut or undo a chinstrap first. While holding the helmet firmly so that the rider's head may not move, take emergency strip (Drawing 1) and pull it to a direction indicated in the Drawing 2. (If chin curtain is equipped, it must be removed before using the emergency strip.)

Pulling the emergency strip will release snaps and allow a cheek pad to be pulled out through the bottom of the helmet while it is still on the rider's head. Repeat the same procedure to remove the other side.

Be sure to hold the helmet firmly and pay full attention not to move the rider's head while removing the cheek pads.

Français

E.Q.R.S. (Système de libération rapide d'urgence)

E.Q.R.S. (Système de desserrage rapide d'urgence) est un mécanisme destiné au personnel de secours lorsqu'il faut retirer les coussinets maxillaires.

Pour retirer un coussinet maxillaire en cas d'urgence, couper ou défaire la jugulaire en premier. Tout en tenant fermement le casque de façon à ce que la tête du pilote ne puisse pas bouger, saisissez la bande d'urgence (Schéma 1) et la tirez dans la direction indiquée sur le Schéma 2. (Si la mentonnière est installée, elle doit être retirée avant d'utiliser la bande d'urgence).

Tirer sur la bande d'urgence relâche les clics et permet de retirer le coussinet maxillaire par le bas du casque alors que celui-ci est toujours sur la tête du pilote. Répéter la même procédure pour retirer l'autre côté.

S'assurer de maintenir le casque fermement et faire attention de ne pas bouger la tête du pilote lors du retrait des coussinets maxillaires.

1. Make sure to hold the helmet firmly by your hand when pulling out cheek pads.
2. Use genuine SHOEI cheek pads only and never use non-SHOEI parts.
3. If a chin curtain and/or a lower air spoiler is installed in the helmet, remove the chin curtain before handling the emergency strip.

1. Veiller à maintenir le casque fermement d'une main lors du retrait des coussinets maxillaires.
2. Utilisez uniquement des coussinets maxillaires SHOEI d'origine et n'utilisez jamais de pièces qui ne sont pas de la marque SHOEI.
3. Si une mentonnière et/ou un déflecteur d'air inférieur sont installés dans le casque, retirez la mentonnière avant de manipuler la bande d'urgence.

⚠ WARNING

1. Never pull the emergency strip while riding.
2. Do not use Emergency Quick Release System when removing a cheek pad for maintenance.

⚠ ATTENTION

1. Ne tirez jamais sur la bande d'urgence pendant la conduite.
2. N'utilisez pas le système de libération rapide d'urgence pour retirer un coussinet maxillaire pour l'entretien.

EMERGENCY USE ONLY
PULL RED TAB AND REMOVE CHECK PAD

Never peel these stickers from a helmet.
Ne retirez jamais ces autocollants du casque.

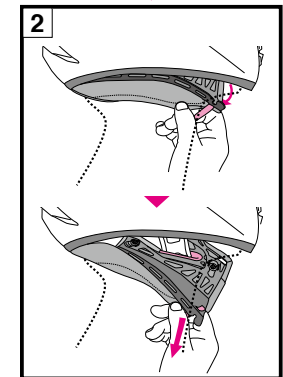
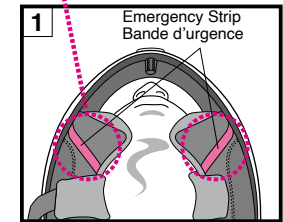

WARNING

- Before use, check that the shield/visor hooks and gears are fit firmly.
- Be sure to always wear the center pad, cheek pads, and chinstrap covers when using the helmet.
- When cleaning and caring for the helmet and shield/visor, **do not use any of the following cleaning materials: hot water over 40°C; salt water; any acidic or alkali detergent; benzine, thinner, gasoline, or other organic solvents; glass cleaner; or any cleaner containing organic solvents.** If any of these cleaners are used, the helmet's chemical nature may be altered and safety may be hindered.

- If insects become stuck to the helmet during riding and are left in place, the helmet surface may be corroded. They should be removed promptly.
- Be sure to use SHOEI genuine parts when replacing the outer shield/visor or inner parts.

Spare Parts List

These spare parts are available for repair or replacement.

To replace the parts, read the instruction manual that comes packed with the parts.

- CWR-F2R Shield/Visor
- CWR-F2R Shield/Visor Base Plates (right and left)
- Q.R.S.A. Screws
- CWR-F2R Shield/Visor Based Plates & Screw Set
- PINLOCK® EVO lens DKS304
- CWR-F2R Tear-off Button
- Upper Air Intake
- Top Air Outlet
- Lower Air Intake
- Rear Stabilizer
- TYPE-P Center Pad
- TYPE-P Cheek Pad (right and left)
- TYPE-P Front Pad
- TYPE-P Rear Pad
- TYPE-P Side Pad (right and left)
- TYPE-P Neck Pad
- X-SPR Pro/X-Fifteen Chinstrap Cover
- Ear Pad D
- Breath Guard J
- Chin Curtain D
- Lower Air Spoiler

ATTENTION

- Avant toute utilisation, assurez-vous que les crochets et les engrenages de l'écran sont fermement en place.
- Assurez-vous que le coussinet central (bonnet), les coussinets maxillaires et les couvre-jugulaires sont toujours installés lors de l'utilisation de votre casque.
- Lors du nettoyage et de l'entretien de votre casque et de l'écran, **n'utilisez aucun des produits de nettoyage suivants: eau chaude supérieure à 40 °C, eau salée, détergent acide ou alcalin, benzène, diluant, essence ou autres solvants organiques, produit à vitres, ou tout produit de nettoyage contenant des solvants organiques.** Si l'un de ces produits nettoyants est utilisé, la structure de votre casque en serait altérée, réduisant grandement son niveau de sécurité.

- Les salissures d'insectes, occasionnées par la conduite et laissées trop longtemps sur la surface extérieure du casque peuvent l'altérer. Veillez à les éliminer immédiatement.
- Assurez-vous de n'utiliser que des pièces d'origine SHOEI lors du remplacement de l'écran extérieur ou des pièces intérieures.

Liste des pièces de rechange

Ces pièces de rechange sont disponibles pour la réparation ou le remplacement.

Pour remplacer ces pièces, veuillez-vous référer au manuel d'instructions fourni avec les pièces.

- Écran CWR-F2R
- Plaques de base de l'écran CWR-F2R (droite et gauche)
- Q.R.S.A. Vis
- Plaques de base de l'écran CWR-F2R et jeu de vis
- Film antibuée PINLOCK® EVO DKS304
- Bouton de découpe CWR-F2R
- Entrée d'air supérieure
- Évacuation d'air supérieure
- Entrée d'air inférieure
- Stabilisateur arrière
- Coussinet central (bonnet) de TYPE P
- Coussinet maxillaire (droit et gauche) de TYPE P
- Coussinet avant de TYPE P
- Coussinet arrière de TYPE P
- Coussinet latéral (droit et gauche) de TYPE P
- Coussinet du cou de TYPE P
- Couvre-jugulaire X-SPR Pro/X-Fifteen
- Coussinet d'oreille D
- Cache-nez J
- Mentonnière D
- Déflecteur d'air inférieur

**X-SPR Pro/X-Fifteen
Optional Parts****Pièces optionnelles
X-SPR Pro/X-Fifteen****Adjusting the Center Pad/Réglage du coussinet central (bonnet)**

English The center pad consists of six parts including the front, side (left and right), rear, top, and neck pads. Changing the thickness of the pads (optional for some parts) allows the fit to be adjusted.

WARNING

Changing the thickness of the pads (optional for some parts) is for adjusting the fit, but not for adjusting the size of the helmet. Before purchasing a helmet, check the correct size.

Center Pad Exploded View
Drawing
Schéma de la vue éclatée
du coussinet central (bonnet)

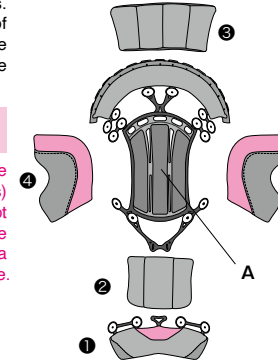

Français Le coussinet central (bonnet) se compose de six parties, dont les coussinets avant, latéraux (gauche et droit), arrière, supérieurs et du cou. Changer l'épaisseur des coussinets (en option pour certaines pièces) permet de régler l'ajustement.

ATTENTION

Changer l'épaisseur des coussinets (en option pour certaines pièces) sert à régler l'ajustement, mais pas la taille du casque. Avant d'acheter un casque, vérifiez la taille correcte.

English

Check the position of each pad of the center pads and attach them to A in order of ① to ④. After the center pad is attached to the helmet, the position of ②, ③, and ④ may be adjusted.

Check the correct size of optional pads for the center pad according to the helmet size before purchasing them.

*When removing each pad from the center pad, be sure to do so carefully to prevent damage to the fastener.

Français

Vérifiez la position de chacun des coussinets centraux (bonnets) et fixez-les à A dans l'ordre de ① à ④. Une fois le coussinet central (bonnet) fixé au casque, la position de ②, ③ et ④ peut être réglée.

Vérifiez la bonne taille des coussinets optionnels pour le coussinet central (bonnet) en fonction de la taille du casque avant de les acheter.

*Lors du retrait de chaque coussinet du coussinet central (bonnet), assurez-vous de le faire avec précaution pour éviter d'endommager la fixation.

◆ Pads for Fitting Adjustment (Optional)

◆ Coussinets pour le réglage du raccord (en option)

English By adding the optional pads to the center pad, the fit can be changed to your liking.

Français En ajoutant les coussinets optionnels au coussinet central (bonnet), vous pouvez modifier le réglage à votre guise.

For Top Pad Pour le coussinet supérieur

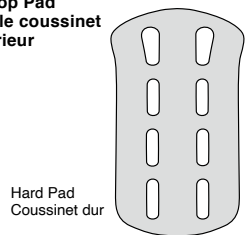

For Front Pad Pour le coussinet avant

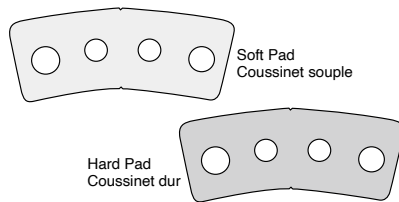

For Side Pads (Left and Right) Pour les coussinets latéraux (gauche et droit)

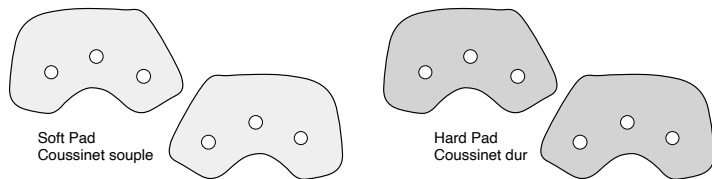

For Rear Pad Pour le coussinet arrière

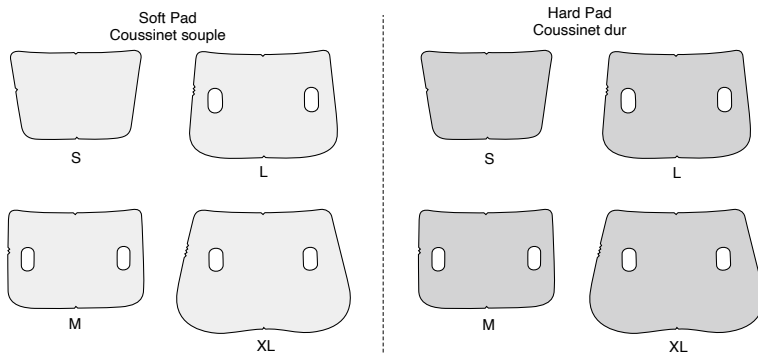

■ Adjusting the Top Pad ■ Réglage du coussinet supérieur

TYPE-P Top Pad Coussinet supérieur de TYPE P

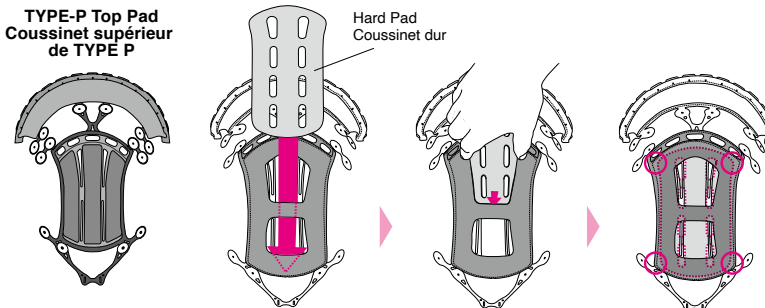

English When the optional hard pad is inserted into the top pad through the opening on the back shown in the drawing, the fit for the top of the head can be tightened.

*After inserting the top pad, check that the pad is properly fit in the four corners.

Français Lorsque le coussinet dur en option est inséré dans le coussinet supérieur à travers l'ouverture à l'arrière illustrée sur le schéma, l'ajustement pour le haut de la tête peut être resserré.

*Après avoir inséré le coussinet supérieur, vérifiez que le coussinet est bien réglé aux quatre coins.

■ Pad sizes ■ Tailles des coussinets TYPE-P Top Pad/Coussinet supérieur de TYPE P

	XS	S	M	L	XL	XXL
Optional / Optionnel	Hard Pad / Coussinet dur					
Standard / Standard	F9					

① Attaching the Neck Pad Fixation du coussinet du cou

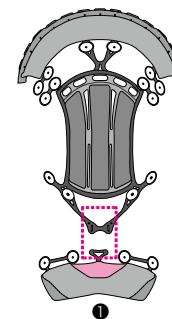

English Fit the plate to attach the neck pad as shown in Drawing a. Do not force to bend the plastic area. Replacing the neck pad with the optional pad can make the fit tighter. (Refer to the following drawing.)

Français Montez la plaque pour fixer le coussinet du cou comme indiqué sur le Schéma a. Ne forcez pas pour plier la zone en plastique. Le remplacement du coussinet du cou par le coussinet en option peut rendre l'ajustement plus serré. (Se reporter au schéma suivant.)

TYPE-P Neck Pad Coussinet du cou de TYPE P

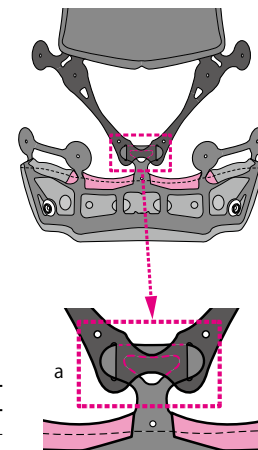

■ Pad sizes ■ Tailles des coussinets TYPE-P Neck Pad/Coussinet du cou de TYPE P

	XS	S	M	L	XL	XXL
Optional / Optionnel	S13	M13	L13	XL13		
Standard / Standard	S9	M9	L9	XL9		

2 Attaching the Rear Pad Fixation du coussinet arrière

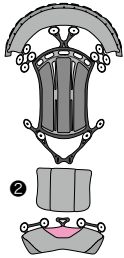

English Check the top and bottom of the rear pad. Locate the pad in the dotted frame as shown in Drawing b and attach it to the fastener.

Français Vérifiez le haut et le bas du coussinet arrière. Situez le coussinet dans le cadre en pointillé comme indiqué sur le Schéma b et montez-le sur la fixation.

TYPE-P Rear Pad Coussinet arrière de TYPE P

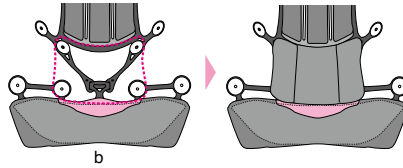

◆ Slightly Tightening the Fit of the Rear Pad Serrez légèrement l'ajustement du coussinet arrière

● Use Soft Pad Utilisez le coussinet souple

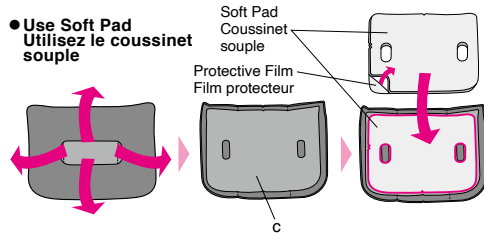

English Turn over the rear pad as shown in Drawing c. Remove the protective film from the optional soft pad. Attach the soft pad to the rear pad and turn over the rear pad again.

Français Retournez le coussinet arrière comme indiqué sur le Schéma c. Retirez le film protecteur du coussin souple en option. Fixez le coussinet souple au coussinet arrière et retournez à nouveau le coussinet arrière.

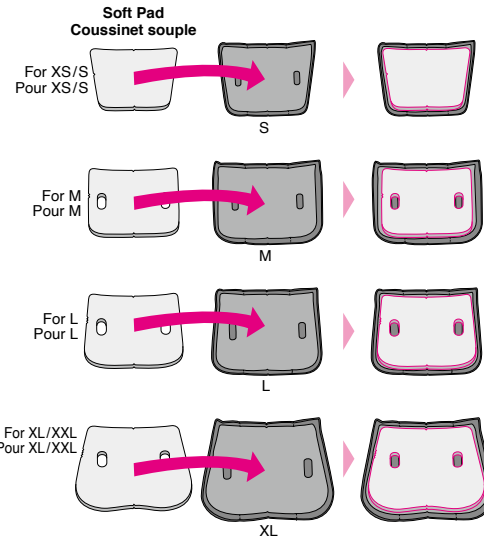

English The rear pad design varies depending on the helmet size. Be sure to use the correct adjustment pad for the helmet size. Check the top and bottom of the adjustment pad according to the drawing on the left.

Français La conception du coussin arrière varie en fonction de la taille du casque. Assurez-vous d'utiliser le bon coussinet de réglage pour la taille du casque. Vérifiez le haut et le bas du coussin de réglage conformément au schéma de gauche.

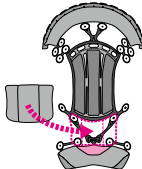

◆ Tightening the Fit of the Rear Pad Serrez l'ajustement du coussinet arrière

● Use Hard Pad Utilisez le coussinet dur

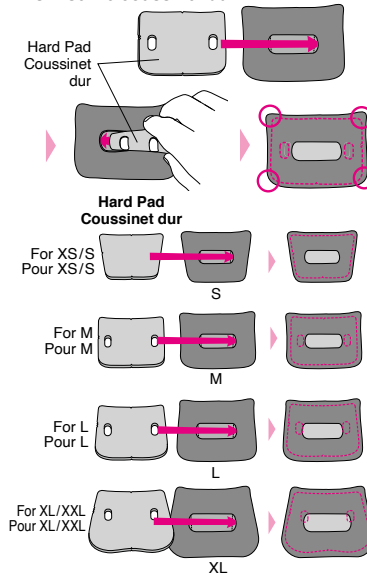

English When the optional hard pad is inserted through the opening on the back of the rear pad, the fit for the rear can be tightened. *After inserting the hard pad, check that the pad is properly fit in the four corners. *When it is difficult to insert the pad, turn over the rear pad, place the hard pad on top of the rear pad, and then turn over the rear pad again.

Français Lorsque le coussinet dur en option est inséré dans l'ouverture à l'arrière du coussin arrière, l'ajustement à l'arrière peut être serré. *Après avoir inséré le coussinet dur, vérifiez que le coussinet est bien ajusté aux quatre coins. * S'il est difficile d'insérer le coussinet, retournez le coussinet arrière, placez le coussinet dur sur le dessus du coussinet arrière, puis retournez à nouveau le coussinet arrière.

English The rear pad design varies depending on the helmet size. Be sure to use the correct adjustment pad (hard pad) for the helmet size. Check the top and bottom of the adjustment pad according to the drawing on the left.

Français La conception du coussin arrière varie en fonction de la taille du casque. Assurez-vous d'utiliser le bon coussinet de réglage (coussinet dur) pour la taille du casque. Vérifiez le haut et le bas du coussin de réglage conformément au schéma de gauche.

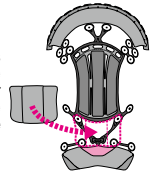

◆ Loosening the Fit of the Rear Pad ◆ Desserrez l'ajustement du coussinet arrière

English Turn over the rear pad of the standard size (drawing on the right). Remove the top layer of the pad inside and turn over the rear pad again. Making the pad thinner allows the fit to be loosened. The removed layer can be attached again, however, the adhesion may weaken due to dust, etc. on the adhesive surface. Be aware when adjusting the fit.

Français Retournez le coussinet arrière de taille standard (schéma de droite). Retirez la couche supérieure du coussinet à l'intérieur et retournez à nouveau le coussinet arrière. Rendre le coussinet plus fin permet de desserrer l'ajustement. La couche retirée peut être recollée, l'adhérence peut toutefois s'affaiblir en raison de la poussière, etc. sur la surface adhésive. Soyez-en bien conscient lorsque vous réglez l'ajustement.

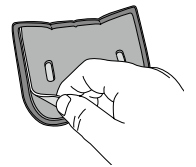

■ Pad sizes ■ Tailles des coussinets TYPE-P Rear Pad / Coussinet arrière de TYPE P

		XS	S	M	L	XL	XXL
Optional Optionnel	Tight Serré	Add the XS/S size hard pad or soft pad. Ajoutez le coussinet dur ou le coussinet souple de taille XS/S.		Add the M size hard pad or soft pad. Ajoutez le coussinet dur ou le coussinet souple de taille M.		Add the L size hard pad or soft pad. Ajoutez le coussinet dur ou le coussinet souple de taille L.	Add the XL size hard pad or soft pad. Ajoutez le coussinet dur ou le coussinet souple de taille XL.
Standard Standard		S9		M9		L9	XL9
Optional Optionnel	Loose Desserré	S5*		M5*		L5*	XL5*

*Change to S5/M5/L5/XL5 (optional) or remove one layer from the S9/M9/L9/XL9 pad.

*Passez à S5/M5/L5/XL5 (en option) ou supprimez une couche du coussinet S9/M9/L9/XL9.

3 Attaching the Front Pad

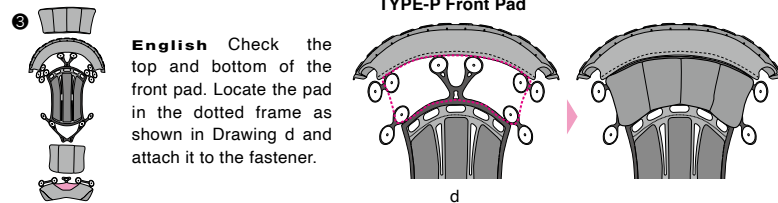

English Check the top and bottom of the front pad. Locate the pad in the dotted frame as shown in Drawing d and attach it to the fastener.

◆ Slightly Tightening the Fit of the Front Pad

● Use Soft Pad

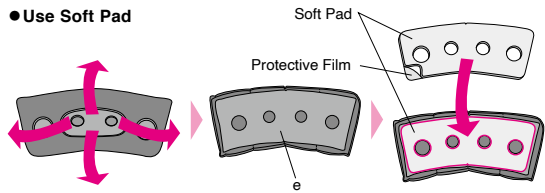

English Turn over the front pad as shown in Drawing e. Check the top and bottom of the optional soft pad and remove the protective film from the pad. Attach the soft pad to the front pad and turn over the front pad.

◆ Tightening the Fit of the Front Pad

● Use Hard Pad

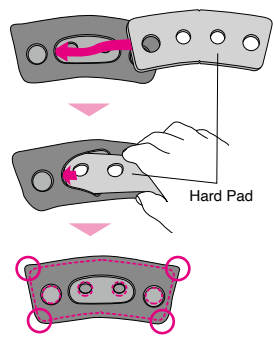

English When the optional hard pad is inserted through the opening on the back of the front pad, the fit can be tightened.

*After inserting the hard pad, check that the pad is properly fit in the four corners.

*When it is difficult to insert the pad, turn over the front pad, place the hard pad on top of the front pad, and then turn over the front pad again.

■ Pad sizes TYPE-P Front Pad

		XS	S	M	L	XL	XXL
Optional	Tight	Add a hard pad or soft pad.					
Standard	↕	F9				F5	
Optional	Loose	Change to F5 (optional) or remove one layer from the F9 pad.					—

◆ Loosening the Fit of the Front Pad

English Turn over the front pad of the standard size (drawing shown below). Remove the top layer of the pad inside and turn over the front pad again. Making the pad thinner allows the fit to be loosened. The removed layer can be attached again, however, the adhesion may weaken due to dust, etc. on the adhesive surface. Be aware when adjusting the fit.

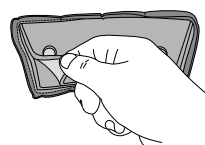

3 Fixation du coussinet avant

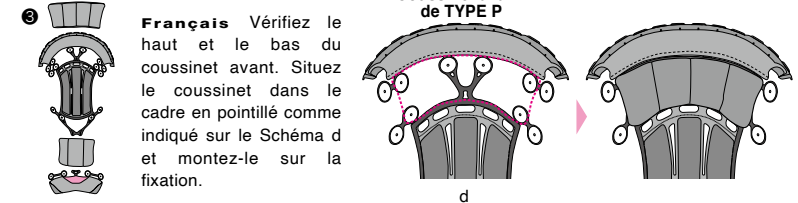

Français Vérifiez le haut et le bas du coussinet avant. Situez le coussinet dans le cadre en pointillé comme indiqué sur le Schéma d et montez-le sur la fixation.

◆ Serrez légèrement l'ajustement du coussinet avant

● Utilisez le coussinet souple

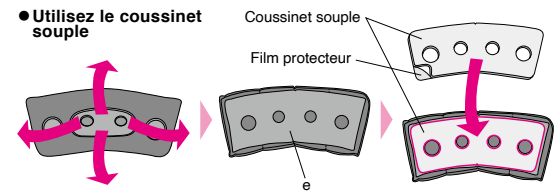

Français Retournez le coussinet avant comme indiqué sur le Schéma e. Vérifiez le haut et le bas du coussinet souple en option et retirez le film protecteur du coussinet. Fixez le coussinet souple au coussinet avant et retournez le coussinet avant.

◆ Serrez l'ajustement du coussinet avant

● Utilisez le coussinet dur

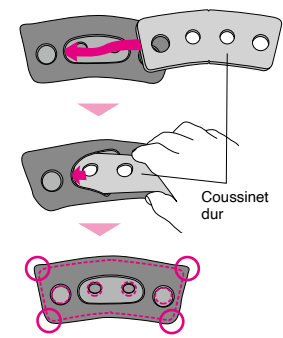

Français Lorsque le coussinet dur en option est inséré dans l'ouverture à l'arrière du coussin avant, l'ajustement peut être serré.

*Après avoir inséré le coussinet dur, vérifiez que le coussinet est bien ajusté aux quatre coins.

*S'il est difficile d'insérer le coussinet, retournez le coussinet avant, placez le coussinet dur sur le dessus du coussinet avant, puis retournez à nouveau le coussinet avant.

■ Tailles des coussinets Coussinet avant de TYPE P

		XS	S	M	L	XL	XXL
Optionnel	Serré	Ajoutez un coussinet dur ou un coussinet souple.					
Standard	↕	F9				F5	
Optionnel	Desserré	Passez à F5 (en option) ou retirez une couche du coussinet F9.					—

◆ Desserrez l'ajustement du coussinet avant

Français Retournez le coussinet avant de taille standard (schéma ci-dessous). Retirez la couche supérieure du coussinet à l'intérieur et retournez à nouveau le coussinet avant. Rendre le coussinet plus fin permet de desserrer l'ajustement. La couche retirée peut être recollée, l'adhérence peut toutefois s'affaiblir en raison de la poussière, etc. sur la surface adhésive. Soyez-en bien conscient lorsque vous réglez l'ajustement.

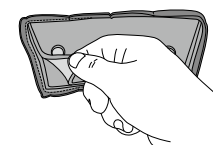

4 Attaching the Side Pads

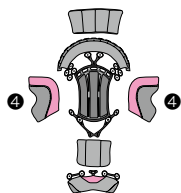

English Attach the side pads after the neck, rear, and front pads are attached in place. Check the left and right of the side pads. Attach them to the fastener in the dotted frame in Drawing f.

TYPE-P Side Pad (right and left)

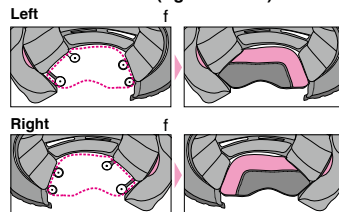

◆ Slightly Tightening the Fit of the Side Pads

● Use Soft Pad

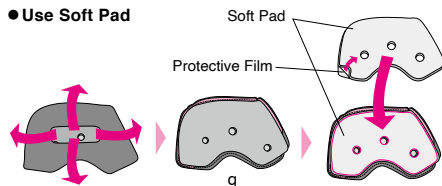

English Turn over the side pad as shown in Drawing g. Check the left and right of the soft pad to align the holes of the optional soft pad with the holes on the side pad and remove the protective film from the pad. Attach the soft pad to the side pad and turn over the side pad. Attach a soft pad to the pad on both sides in the same manner.

◆ Tightening the Fit of the Side Pads

● Use Hard Pad

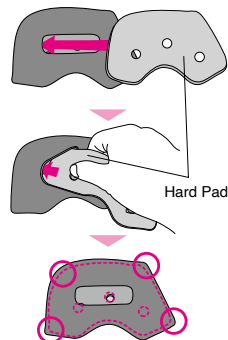

English Check the left and right of the pad to align the holes of the optional hard pad with the holes of the side pad. Insert the hard pad through the opening on the back of the side pad to tighten the fit. Insert a hard pad to the pad on both sides in the same manner. After inserting the hard pad, check that the pad is properly fit in the four corners.

*When it is difficult to insert the pad, turn over the side pad, place the hard pad on top of the side pad, and then turn over the side pad again.

■ Pad sizes TYPE-P Front Pad

		XS	S	M	L	XL	XXL	
Optional	Tight	Add a hard pad or soft pad.						
Standard	↕	F9				F5		
Optional	Loose	Change to F5 (optional) or remove one layer from the F9 pad.						

◆ Loosening the Fit of the Side Pads

English Turn over the side pad of the standard size (drawing on the right). Remove the top layer of the pad inside and turn over the side pad again. Making the pad thinner allows the fit to be loosened. The removed layer can be attached again, however, the adhesion may weaken due to dust, etc. on the adhesive surface. Be aware when adjusting the fit.

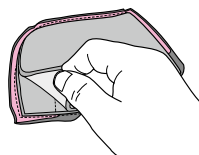

4 Fixation des coussinets latéraux

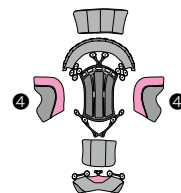

Français Fixez les coussinets latéraux une fois que les coussinets cervical, arrière et avant sont fixés en place. Vérifiez la gauche et la droite des coussinets latéraux. Fixez-les à l'attache dans le cadre en pointillés du Schéma f.

Coussinet latéral (droit et gauche) de TYPE P

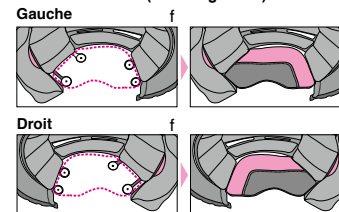

◆ Serrez légèrement l'ajustement des coussinets latéraux

● Utilisez le coussinet souple

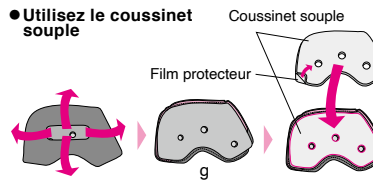

Français Retournez le coussinet latéral comme indiqué sur le Schéma g. Vérifiez la gauche et la droite du coussinet souple pour aligner les trous du coussinet souple en option avec les trous du coussinet latéral et retirez le film protecteur du coussinet. Fixez le coussinet souple au coussinet latéral et retournez le coussinet latéral. Fixez un coussinet souple au coussinet des deux côtés de la même manière.

◆ Serrez l'ajustement des coussinets latéraux

● Utilisez le coussinet dur

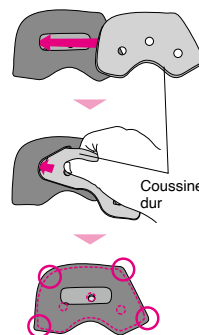

Français Vérifiez la gauche et la droite du coussinet pour aligner les trous du coussinet dur en option avec les trous du coussinet latéral. Insérez le coussinet dur dans l'ouverture à l'arrière du coussinet latéral pour serrer l'ajustement. Insérez un coussinet dur dans le coussinet des deux côtés de la même manière. Après avoir inséré le coussinet dur, vérifiez que le coussinet est bien ajusté aux quatre coins.

*S'il est difficile d'insérer le coussinet, retournez le coussinet latéral, placez le coussinet dur sur le dessus du coussinet latéral, puis retournez à nouveau le coussinet latéral.

■ Tailles des coussinets Coussinet latéral de TYPE P

		XS	S	M	L	XL	XXL	
Optionnel	Serré	Ajoutez un coussinet dur ou un coussinet souple.						
Standard	↕	F9				F5		
Optionnel	Desserré	Passez à F5 (en option) ou retirez une couche du coussinet F9.						

◆ Desserrez l'ajustement des coussinets latéraux

Français Retournez le coussinet latéral de taille standard (schéma de droite). Retirez la couche supérieure du coussinet à l'intérieur et retournez à nouveau le coussinet latéral. Rendre le coussinet plus fin permet de desserrer l'ajustement. La couche retirée peut être recollée, l'adhérence peut toutefois s'affaiblir en raison de la poussière, etc. sur la surface adhésive. Soyez-en bien conscient lorsque vous réglez l'ajustement.

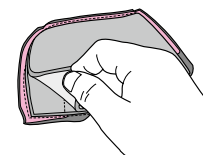

Attachment Mechanism of the Hydration System Mécanisme de fixation du système d'hydratation

English This mechanism supports the part attachment for hydration during circuit riding. Do not use it for any purposes other than attaching the hydration part.

Français Ce mécanisme prend en charge la fixation de la poche pour l'hydratation lors de la conduite sur circuit. L'utilisation est strictement réservée à la fixation de la poche d'hydratation.

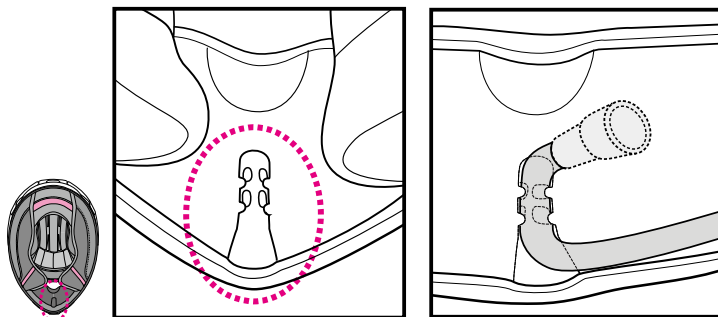

Hydration part attachment image
Image jointe de la poche d'hydratation

English

Optional Parts List

- CWR-F2 Shield/Visor
- CWR-F2R Tear-off Film
- TYPE-P Adjustment Pad (Hard)
- TYPE-P Adjustment Pad (Soft)
- Air Mask 5
- Universal Com Holder

Français

Liste des pièces en option

- Écran CWR-F2
- Film plastique détachable CWR-F2R
- Coussinet de réglage de TYPE P (dur)
- Coussinet de réglage de TYPE P (souple)
- Masque à air 5
- Universal Com Holder

Deutsch

Italiano

Bitte erst lesen	Informazioni generali	35
Überprüfen Sie den Inhalt der Verpackung	Controllo del contenuto della confezione	36
Beschreibung der Bestandteile	Descrizione delle parti	37
Atemabweiser	Paranaso	38
Auftragen des Silikonöls	Applicazione di olio al silicone	38
Unterer Luftstromspoiler	Spoiler inferiore dell'aria	39
Windabweiser	Sottogola	39
CWR-F2R-Abzugsknopf	Pulsante di strappo CWR-F2R	40
CWR-F2R-Visier	Visiera CWR-F2R	41 - 43
Wichtiger Hinweis zur Handhabung des CWR-F2R-Visiers	Avviso importante sulla gestione della visiera CWR-F2R	44
Reflektierende Aufkleber	Adesivi riflettenti	45
Antibeslagsscheibe	Insero anti-appannante	46
Austausch der inneren Teile	Sostituzione dei componenti interni	47
Herausnehmen der inneren Teile	Rimozione dei componenti interni	48 - 49
Ohrpolster	Auricolare	49
Montage der inneren Teile	Installazione dei componenti interni	50 - 51
Rennposition	Posizione di gara	52
Wichtiger Hinweis zum Umgang mit den Polstern	Avviso importante sulla gestione delle parti interne	53
E.Q.R.S. (Emergency Quick Release System/Notfallschnelllösesystem)	E.Q.R.S. (Sistema di rilascio rapido di emergenza)	54
WARNUNG	AVVERTENZA	55
Ersatzteilliste	Elenco delle parti di ricambio	55
Optionale Teile des X-SPR Pro/X-Fifteen	Parti opzionali X-SPR Pro/X-Fifteen	56 - 65
Einstellung des Kopfpolsters Mechanismus zur Befestigung des Trinksystems	Regolazione dell'imbottitura centrale Meccanismo di fissaggio del sistema di idratazione	56 - 64 65
Liste der optionalen Teile	Elenco delle parti opzionali	65

Bitte erst lesen

Dieses Produkt ist ein Motorradhelm.

Bitte benutzen Sie ihn nur zum Motorradfahren. Bei der Benutzung für andere Aktivitäten könnte er im Falle eines Unfalles keinen ausreichenden Schutz bieten.

Kein Helm kann den Nutzer vor allen möglichen Folgen eines Unfalles schützen.

Für ein Maximum an Sicherheit muss der Helm richtig passen und der Kinnriemen geschlossen sein. Auch mit Helm sollten Sie einen guten Rundumblick haben. Wenn Ihr Helm zu groß ist, kann er während der Fahrt auf Ihrem Kopf verrutschen und Ihre Sicht behindern oder sich bei einem Unfall ablösen, was zu einer Verletzung oder zum Tod führen kann. Genaue Informationen zum Tragen und Schließen des Helmes entnehmen Sie der Anleitung „Richtige Verwendung Ihres Helms“.

Der Inhalt dieser Bedienungsanleitung kann sich jederzeit ändern.

Die Illustrationen in dieser Anleitung können sich vom realen Produkt unterscheiden.

Das Copyright für diese Anleitung liegt bei der SHOEI CO, LTD. Die Vervielfältigung oder Reproduktion ist ohne schriftliche Genehmigung verboten.

Rechts | Links
Destra | Sinistra

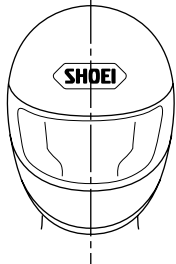

In dieser Anleitung sind die Begriffe „links“ und „rechts“ aus Sicht des Helmträgers zu verstehen.

Con “destra” e “sinistra” in questo manuale sono da intendersi quelle del pilota che indossa il casco.

Informazioni generali

Questo prodotto è un casco per motocicletta.

Non utilizzarlo per scopi diversi dalla guida di una motocicletta. Se si utilizza il casco per altri scopi, potrebbe non fornire una protezione sufficiente in caso di incidente.

Nessun casco può proteggere chi lo indossa da tutti i possibili danni causati da un impatto a qualunque velocità.

Per assicurare la massima protezione della testa, il casco deve calzare perfettamente e il cinturino deve essere allacciato sotto il mento. Il casco dovrebbe assicurare una buona visione periferica quando è fissato sulla testa. Se il casco è troppo grande, potrebbe scivolare sulla testa durante la guida, causando l'ostruzione della visuale o la possibile perdita del casco stesso in caso di incidente. Le conseguenze possono essere lesioni gravi o anche la morte. Per comprendere perfettamente come indossare e assicurare il proprio casco, vedere il volantino “Come utilizzare il casco correttamente” che si trova all'interno della confezione.

I contenuti di questo manuale sono soggetti ad aggiornamenti senza notifica.

Le illustrazioni di questo manuale possono differire dal prodotto acquistato.

I copyright di questo manuale appartengono a SHOEI CO., LTD. Riproduzioni e copie di questo manuale senza permesso scritto sono proibite.

Überprüfen Sie den Inhalt der Verpackung

Nach dem Öffnen der Verpackung überprüfen Sie bitte den Inhalt auf Vollständigkeit.

1. Helm
2. Antibeschlagsscheibe
3. Atemabweiser
4. Windabweiser
5. Unterer Luftstromspoiler
6. Helmbeutel
7. Bedienungsanleitung
8. „Richtige Verwendung Ihres Helms“
9. Waraufkleber (E-3-Markierung: für ECE-R22-Produkte)
10. Reflektierende Aufkleber (für Frankreich und Chile)
11. SHOEI-Aufkleber (2)
12. Silikonöl

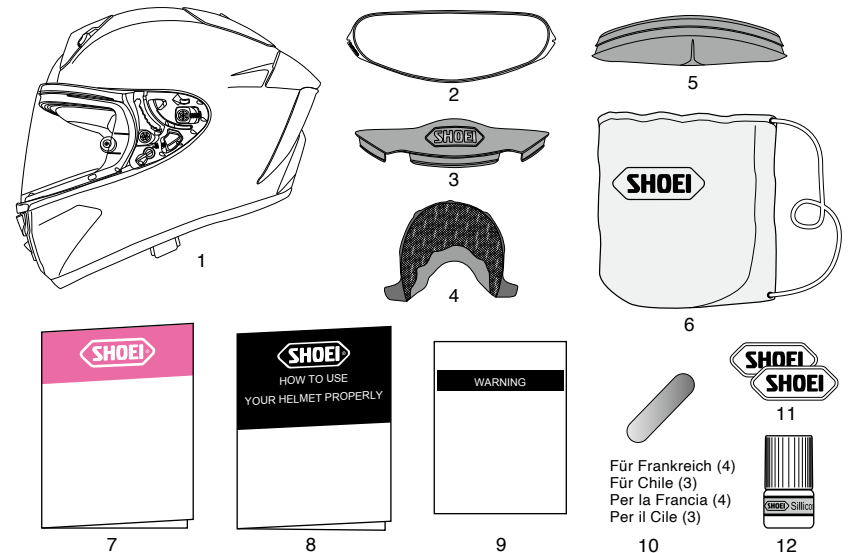

Bitte bewahren Sie die Verpackung für den Fall einer Rücksendung zur Reparatur auf. Bitte achten Sie bei der Entsorgung des Verpackungsmaterials auf eine ordnungsgemäße Einhaltung der gesetzlichen Vorschriften.



Raccomandiamo di conservare l'imballaggio originale e il materiale di protezione che potrebbero servire per spedire il prodotto o le sue parti per eventuali riparazioni. Se si smaltiscono questi materiali, seguire le leggi e i regolamenti vigenti.

Controllo del contenuto della confezione

Dopo aver aperto l'imballo, controllare che tutte le parti e gli accessori sotto elencati siano inclusi.

1. Casco
2. Inserto anti-appannante
3. Paranaso
4. Sottogola
5. Spoiler inferiore dell'aria
6. Sacca portacasco
7. Manuale d'istruzioni
8. “Come utilizzare il casco correttamente”
9. Etichetta di avvertenza (targhetta E-3: per prodotti ECE R22)
10. Adesivi riflettenti (per Francia e Cile)
11. Adesivi con logo SHOEI (2)
12. Olio al silicone

Beschreibung der Bestandteile

1. Unterer Lufteinlass
2. Rennvisierarretierung
3. Antibeschlag-Belüftungssystem
4. CWR-F2R-Visier
5. Oberer Lufteinlass
6. Helmschale
7. Visierarretierungshebel
8. Stoßabsorbierender EPS-Kern
9. Oberer Luftauslass
10. Hinterer Stabilisator
11. Kinnriemen

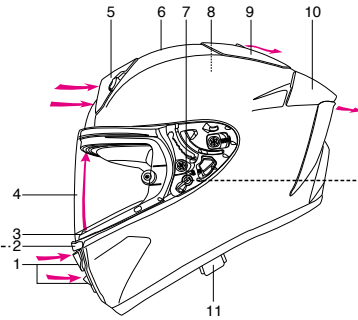

Descrizione delle parti

1. Presa d'aria inferiore
2. Blocco visiera da corsa
3. Sistema di ventilazione snebbiatore
4. Visiera CWR-F2R
5. Presa d'aria superiore
6. Calotta
7. Leva blocco grilletto visiera
8. Calotta interna
9. Uscita d'aria superiore
10. Stabilizzatore posteriore
11. Cinturino



Visierarretierungshebel
Leva blocco grilletto visiera

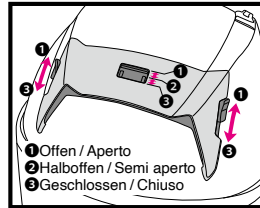

Oberer Lufteinlass
Presa d'aria superiore

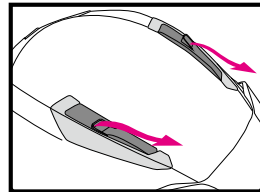

Oberer Luftauslass
Uscita d'aria superiore

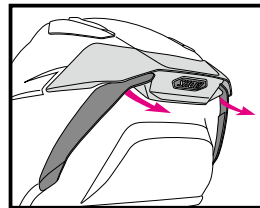

Hinterer Stabilisator
Stabilizzatore posteriore



Visierarretierungstaste
Pulsante di bloccaggio visiera

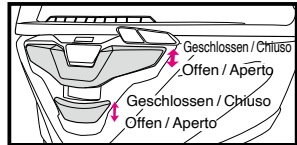

Unterer Lufteinlass
Presa d'aria inferiore

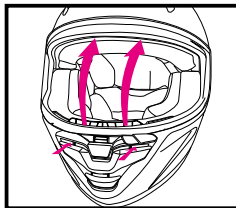

Antibeschlag-Belüftungssystem
Sistema di ventilazione snebbiatore

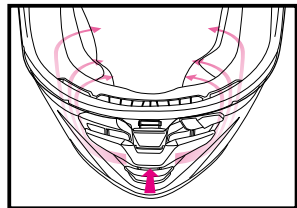

Wangenbelüftungssystem
Sistema ventilazione guancia

⚠ Das Öffnen der Belüftung kann zu erhöhtem Geräuschpegel führen.

⚠ L'apertura delle prese d'aria sul casco può provocare un innalzamento del livello di rumorosità.

Atemabweiser

Der Atemabweiser verringert die Neigung des Visiers, zu beschlagen.
Zum Einsetzen des Atemabweisers halten Sie sich an die folgenden Anweisungen.

Einsetzen des Atemabweisers

Setzen Sie den Atemabweiser in dem in der Zeichnung gezeigten Bereich ein. Achten Sie nach dem Einbau des Atemabweisers darauf, dass er fest und sicher sitzt.

Entnehmen des Atemabweisers

Nehmen Sie den Atemabweiser aus dem Bereich heraus, während Sie seine Basis festhalten.

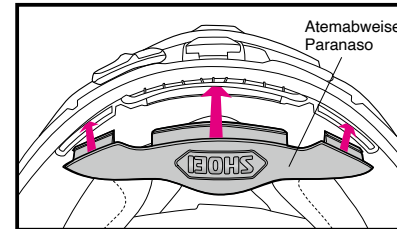

⚠ Tragen Sie den Helm nicht am Atemabweiser. Der Atemabweiser könnte sich lösen und der Helm könnte herunterfallen.

Auftragen des Silikonöls

Zur besseren Abdichtung des Visiers tragen Sie das beigelegte Silikonöl auf die Visierdichtung auf. Entfernen Sie zunächst Staub und Schmutz und tragen Sie dann eine kleine Menge Silikonöl auf die bezeichneten Teile auf, wie in der Zeichnung zu sehen. Wischen Sie überschüssiges Öl ab. Wenn Silikonöl das Visier verschmutzt, kann es Ihre Sicht beeinträchtigen. Prüfen Sie regelmäßig auf ausreichende Schmierung.

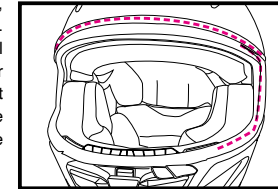

Paranaso

Il paranaso riduce l'appannamento della visiera causato dal respiro.

Per installare il paranaso, osservare la seguente procedura.

Installazione del paranaso

Inserire il paranaso nello spazio mostrato nel disegno. Dopo aver installato il paranaso, confermare che sia fissato saldamente.

Rimozione del paranaso

Estrarre il paranaso dallo spazio tenendo la base dello stesso.

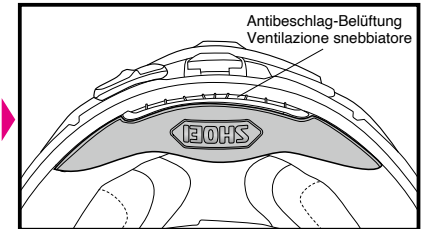

⚠ Non trasportare o tenere il casco dal paranaso. Il paranaso potrebbe staccarsi, causando la caduta del casco.

Applicazione di olio al silicone

Per una migliore tenuta della visiera, applicare l'olio al silicone accluso sulla modanatura della finestra. Prima di tutto, rimuovere sporco o polvere, quindi applicare una piccola quantità di olio sulla parte designata, come da disegno. Togliere con un panno l'olio in eccesso. Se l'olio al silicone macchia la visiera, potrebbe ostacolare la visuale. Controllare regolarmente che la lubrificazione sia adeguata.

Untere Luftstromspoiler

Der untere Luftstromspoiler vergrößert den Luftstrom.

Einsetzen des unteren Luftstromspoilers

Stecken Sie den unteren Luftstromspoiler in die Lücke zwischen der Helmschale und der Aufprallabsorptionsisolierung fest ein, wie in der Zeichnung gezeigt.

Entnehmen des unteren Luftstromspoilers

Ziehen Sie zunächst die Platten an beiden Seiten des Spoilers heraus und dann den Mittelteil.

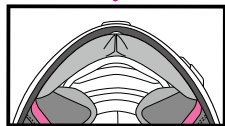
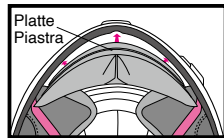

- Tragen Sie den Helm nicht am unteren Luftstromspoiler. Der untere Luftstromspoiler könnte sich lösen und der Helm könnte herunterfallen.
- Den Helm darf nicht für einen längeren Zeitraum flach aufgestellt werden, während der untere Luftstromspoiler installiert ist. Der untere Luftstromspoiler könnte sich dadurch verformen.

Spoiler inferiore dell'aria

Lo spoiler inferiore dell'aria migliora il flusso dell'aria.

Installazione dello spoiler inferiore dell'aria

Inserire saldamente lo spoiler inferiore dell'aria in una fessura tra una calotta e una linea di assorbimento impatto come indicato nel disegno.

Rimozione dello spoiler inferiore dell'aria

Estrarre anzitutto le piastre di entrambi i lati dello spoiler e, quindi, la parte centrale.



- Non trasportare o tenere il casco dallo spoiler inferiore dell'aria. Lo spoiler inferiore dell'aria potrebbe staccarsi, causando la caduta del casco.
- Non posizionare il casco piatto per un periodo di tempo prolungato mentre lo spoiler inferiore dell'aria rimane installato. Lo spoiler inferiore dell'aria potrebbe deformarsi.

Windabweiser

Der Windabweiser verhindert das Eindringen von Wind und Windgeräuschen über den Kinnbereich. Bauen Sie den Windabweiser gemäß dem folgenden Verfahren ein und aus.

Einsetzen des Windabweisers

Richten Sie die Mitte der Platte an der Mitte der Vorderkante des Helms aus. Führen Sie die Platte in den Spalt (A) zwischen der Helmschale und dem stoßabsorbierenden EPS-Kern ein und setzen Sie dann die Platten an beiden Seiten ein.

Entnehmen des Windabweisers

Heben Sie die Platte zuerst aus der Mitte des Windabweisers, ziehen Sie sie heraus und entfernen Sie dann die Platten von beiden Seiten.

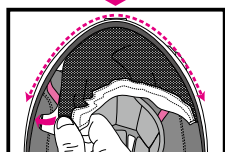
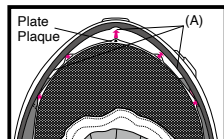

Sottogola

Il sottogola limita l'ingresso continuo del vento e l'invasione della rumorosità causata dal vento dalla zona del mento.

Installare e rimuovere il sottogola in base alle seguenti procedure.

Installazione del sottogola

Allineare il centro della piastra con il centro del bordo anteriore del casco. Inserire la piastra nel gioco (A) tra la calotta e la calotta interna, quindi inserire le piastre su entrambi i lati.

Rimozione del sottogola

Sollevarlo ed estrarre prima la piastra al centro del sottogola, quindi rimuovere le piastre su entrambi i lati.

rimuovere le piastre su entrambi i lati.



- Non trasportare o tenere il casco dal sottogola. Il sottogola potrebbe staccarsi, causando la caduta del casco.

CWR-F2R-Abzugsknopf

Der CWR-F2R-Abzugsknopf ist ein Bauteil, das zum Anbringen der für das Rennfahren verwendeten CWR-F2R-Abziehfolie (optional) verwendet wird.

Wenn die CWR-F2R-Abzugsknopfe beschädigt sind, können sie durch die optionalen CWR-F2R-Abzugsknopfe ersetzt werden.

Wenn die CWR-F2R-Abziehfolie (optional) verwendet wird, sind die CWR-F2R-Abzugsknopfe einzustellen, bevor die CWR-F2R-Abziehfolie angebracht wird. Informationen zur Einstellung der Abzugsknopfe und Verwendung der Abziehfolie finden Sie in der Bedienungsanleitung, die der CWR-F2R-Abziehfolie beiliegt.



- Die Abzugsknopfe sind im Gegenuhrzeigersinn zu drehen. Drehen Sie die Abzugsknopfe nicht in die zum Pfeil am Hauptteil der Tasten entgegengesetzte Richtung (im Uhrzeigersinn).

Pulsante di strappo CWR-F2R

Mechanismus des CWR-F2R-Abzugsknopfes (linke Seite) Meccanismo del pulsante di strappo CWR-F2R (lato sinistro)

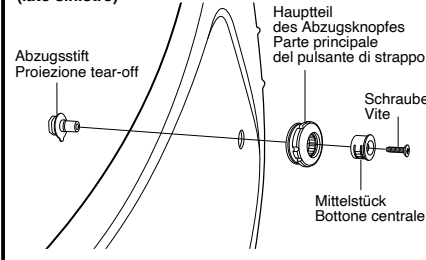

Il pulsante di strappo CWR-F2R è una parte usata per collegare la pellicola tear-off CWR-F2R (opzionale) utilizzata per le gare. Se i pulsanti di strappo CWR-F2R sono danneggiati, possono essere sostituiti con i pulsanti opzionali di strappo CWR-F2R. Quando si utilizza la pellicola tear-off CWR-F2R

(opzionale), regolare i pulsanti di strappo CWR-F2R prima di applicare la pellicola tear-off CWR-F2R. Per la regolazione dei pulsanti di strappo e l'applicazione della pellicola tear-off, fare riferimento al manuale di istruzioni fornito con la pellicola tear-off CWR-F2R.



- I pulsanti di strappo devono essere girati in senso antiorario. Non ruotare i pulsanti di strappo nella direzione opposta (senso orario) alla freccia sulla parte principale dei pulsanti.

WARNUNG

Denken Sie daran, dass die Geräusche von Autos oder Motorrädern in Ihrer Umgebung möglicherweise nicht laut genug zu hören sind, wenn der Windabweiser eingesetzt ist.



- Tragen Sie den Helm nicht am Windabweiser. Der Windabweiser könnte sich lösen und der Helm könnte herunterfallen.

AVVERTENZA

Tenere presente che i suoni delle automobili o delle motociclette nei dintorni potrebbero non essere uditi con un volume abbastanza alto quando il sottogola è in dotazione.



- Non trasportare o tenere il casco dal sottogola. Il sottogola potrebbe staccarsi, causando la caduta del casco.

Deutsch

CWR-F2R-Visier

! Bevor Sie das Visier zum ersten Mal nach dem Kauf des Helmes verwenden, vergewissern Sie sich, dass die Schutzfolie abgezogen ist.

Wenn Sie das CWR-F2R-Visier vollständig nach unten ziehen, wird es verriegelt (Zeichnung A). Schieben Sie die Rennvisierarretierung in die Lasche des Visiers, wie in Zeichnung B abgebildet, um das Visier sicher zu arretieren. Es wird empfohlen, dass das Visier während der Fahrt in dieser Position bleibt.

WARNUNG

Wenn Sie das Visier mit eingerasterter Arretierung öffnen/schließen, kann das Visier beschädigt werden. Lösen Sie stets die Rennvisierarretierung, bevor Sie das Visier öffnen.

Wenn Sie mit niedriger Geschwindigkeit mit gelöster Arretierung des Visiers und leicht geöffnetem Visier fahren, wie in Zeichnung C abgebildet, kann die Luft im Innern des Helms zirkulieren.

WARNUNG

Wenn Sie mit hoher Geschwindigkeit mit leicht geöffnetem Visier fahren, wie in Zeichnung C abgebildet, kann sich das Visier unerwartet öffnen, was extrem gefährlich ist. Schließen Sie das Visier vollständig und schieben Sie die Arretierung des Rennvisiers in die Position der in Zeichnung B abgebildeten gepunkteten Linie, um das Visier zu arretieren.

Italiano

Visiera CWR-F2R

! Prima di utilizzare la visiera per la prima volta dopo l'acquisto, rimuovere la pellicola di protezione.

Se si tira la visiera CWR-F2R completamente in basso, verrà bloccata (Disegno A). Far scorrere il blocco visiera da corsa sul lato della linguetta della visiera come mostrato nel Disegno B per bloccare la visiera in modo sicuro. Si raccomanda che la visiera rimanga in questa posizione durante la guida.

AVVERTENZA

L'apertura/la chiusura della visiera con il blocco visiera da corsa innestato potrebbe danneggiare la visiera. Assicurarsi di rilasciare il blocco della visiera da corsa prima di aprire/chiedere la visiera.

Guidando a bassa velocità con il blocco visiera rilasciato e la visiera leggermente aperta come illustrato nel Disegno C, l'aria può essere fatta circolare all'interno del casco.

AVVERTENZA

Guidare ad alta velocità con la visiera leggermente aperta come mostrato nel Disegno C potrebbe causare l'apertura imprevista della visiera, il che è estremamente pericoloso. Chiudere completamente la visiera e far scorrere il blocco della visiera da corsa nella posizione della linea tratteggiata mostrata nel Disegno B per bloccare la visiera.

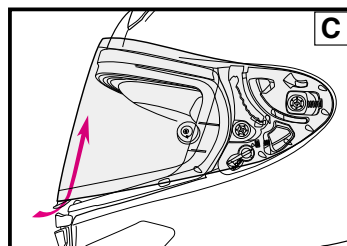
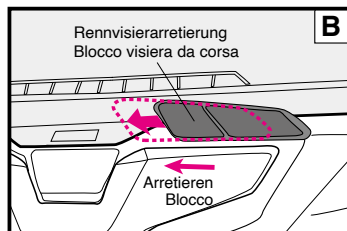
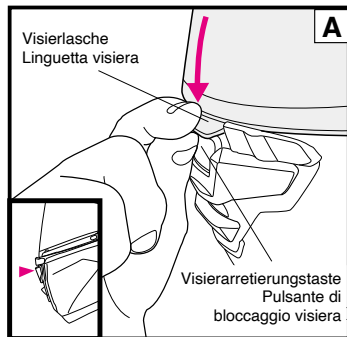

Deutsch

■ Visierarretierung

Wenn der Visierarretierungshebel arretiert ist, kann das Visier nicht abgenommen werden, was verhindert, dass sich das Visier von der Grundplatte des Visiers ablöst (Zeichnung D). Es wird empfohlen, mit arretiertem Visierarretierungshebel zu fahren.

■ Öffnen des Visiers

Drücken Sie auf die Visierarretierungstaste, um die Arretierung zu lösen, und öffnen Sie das Visier. (Zeichnung E)

■ Abnehmen des Visiers

- Öffnen Sie das Visier vollständig (Zeichnung 1). Lösen Sie die Visierarretierung, wenn sie arretiert ist (Zeichnung D).
- Halten Sie den Hebel gedrückt, ziehen Sie das Visier zur Vorderseite des Helms und heben Sie es in Ihre Richtung an, um die Haken (a) und (b) zu lösen (Zeichnung 2). Haken Sie den Haken (c) in Pfeilrichtung aus der Hakenschiene aus, um das Visier abzunehmen (Zeichnung 3).
- Entfernen Sie das Visier auf der anderen Seite auf die gleiche Weise.

! WARNUNG

Wenn Sie das Visier anbringen oder abnehmen, während die Visierarretierung arretiert ist, kann das Visier beschädigt werden. Lösen Sie stets die Visierarretierung, bevor Sie das Visier anbringen oder abnehmen.

Italiano

■ Blocco grilletto visiera

Quando la leva di blocco grilletto visiera è bloccata, la visiera non può essere rimossa, il che impedisce che la visiera si stacchi dalla base della visiera (Disegno D). Si consiglia di guidare con il blocco grilletto visiera innestato.

■ Apertura della visiera

Premere il pulsante di blocco visiera per rilasciare il blocco e aprire la visiera. (Disegno E)

■ Rimozione della visiera

- Aprire completamente la visiera (Disegno 1). Rilasciare il blocco grilletto visiera se è innestato (Disegno D).
- Mentre si preme il grilletto verso il basso, tirare la visiera verso la parte anteriore del casco e sollevarla verso di sé per staccare i ganci (a) e (b) (Disegno 2). Staccare il gancio (c) dalla guida gancio nella direzione della freccia per rimuovere la visiera (Disegno 3).
- Rimuovere la visiera sull'altro lato nello stesso modo.

! AVVERTENZA

L'inserimento o la rimozione della visiera con il blocco grilletto visiera innestato potrebbe danneggiare la visiera. Assicurarsi di rilasciare il blocco grilletto visiera prima di installare o rimuovere la visiera.

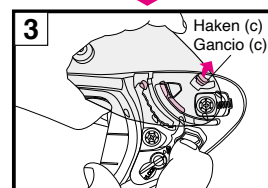
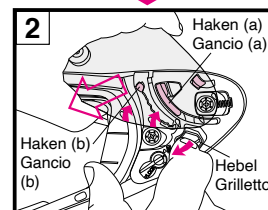
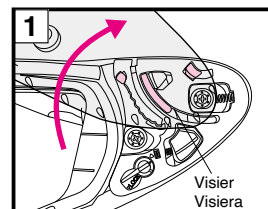
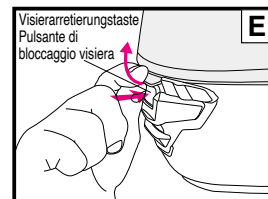
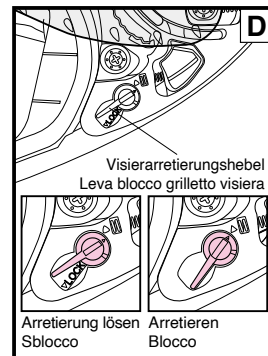

Deutsch

Einsetzen des Visiers

1. Vergewissern Sie sich, dass die Visierarretierung gelöst ist (Zeichnung F). Setzen Sie das Visier in die vollständig geöffnete Position und setzen Sie den Haken (c) in die Hakenschiene ein (Zeichnung 4).
2. Ziehen Sie das Visier zur Vorderseite des Helms, drücken Sie auf den mit dem Pfeil gekennzeichneten Bereich, bis es einrastet (Zeichnung 5), und führen Sie die Haken (a) und (b) in die Hakenschienen ein (Zeichnung 6).
3. Setzen Sie das Visier auf der anderen Seite auf die gleiche Weise ein.
4. Öffnen und schließen Sie das Visier einige Male und überprüfen Sie, dass die Haken sicher in der Grundplatte des Visiers sitzen. Arretieren Sie nach der Installation des Visiers den Visierarretierungshebel (Zeichnung F).

! WARNUNG

Wenn Sie das Visier anbringen oder abnehmen, während die Visierarretierung arretiert ist, kann das Visier beschädigt werden. Lösen Sie stets die Visierarretierung, bevor Sie das Visier anbringen oder abnehmen.

! WARNUNG

Wenn die Haken oder Aufnahmevorrichtungen nicht richtig in die Grundplatte des Visiers passen, kann sich das Visier während der Fahrt ablösen, was zu unerwarteten Unfällen führen kann. Öffnen und schließen Sie das Visier nach seiner Installation mehrmals und überprüfen Sie, dass die Haken und Aufnahmevorrichtungen richtig in die Grundplatte des Visiers passen. Überprüfen Sie bei vollständig geschlossenem Visier, dass die Lasche des Visiers im Haken der Visierarretierungstaste arretiert ist.

Italiano

Installazione della visiera

1. Controllare che il blocco grilletto visiera sia stato rilasciato (Disegno F). Impostare la visiera nella posizione completamente aperta e inserire il gancio (c) nella guida gancio (Disegno 4).
2. Mentre si tira la visiera verso la parte anteriore del casco, spingere verso il basso l'area indicata dalla freccia finché non scatta in posizione (Disegno 5) e inserire i ganci (a) e (b) nelle guide ganci (Disegno 6).
3. Installare la visiera sull'altro lato nello stesso modo.
4. Aprire e chiudere la visiera alcune volte e assicurarsi che i ganci siano fissati saldamente nella base della visiera. Dopo aver installato la visiera, bloccare la leva di blocco grilletto visiera (Disegno F).

! AVVERTENZA

L'inserimento o la rimozione della visiera con il blocco grilletto visiera innestato potrebbe danneggiare la visiera. Assicurarsi di rilasciare il blocco grilletto visiera prima di installare o rimuovere la visiera.

! AVVERTENZA

Quando i ganci o gli ingranaggi non sono montati correttamente nella base della visiera, questa potrebbe staccarsi durante la guida, provocando incidenti imprevisti. Dopo aver installato la visiera, aprirla e chiuderla alcune volte e controllare che i ganci e gli ingranaggi siano saldamente inseriti nella base delle visiera. Con la visiera completamente chiusa, controllare che la linguetta della visiera sia innestata con il gancio del pulsante di blocco visiera.

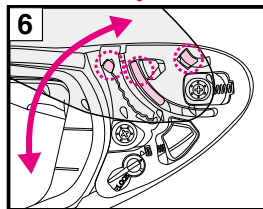
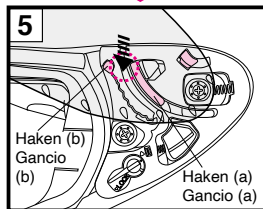
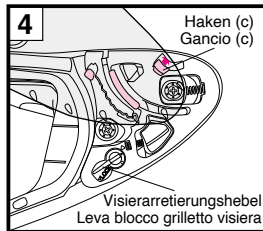
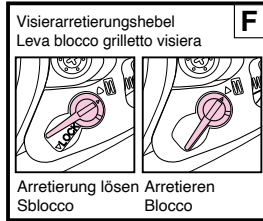

Deutsch

Wichtiger Hinweis zur Handhabung des CWR-F2R-Visiers

1. Schmutz und Kratzer auf dem Visier können die Sicht während der Fahrt beeinträchtigen und zu gefährlichen Situationen führen! Wenn das CWR-F2R-Visier verschmutzt oder verkratzt ist, dürfen Sie es nicht mehr verwenden. Nehmen Sie das Visier ab und reinigen oder ersetzen Sie es.
2. Reinigen Sie das CWR-F2R-Visier mit einer Lösung aus milder, neutraler Seife und Wasser. Spülen Sie es gründlich mit sauberem Wasser ab und trocknen Sie es mit einem weichen Tuch ab. **Benutzen Sie auf keinen Fall diese Reinigungsmittel: über 40 °C heißes Wasser; Salzwasser; saure oder alkalische Reinigungsmittel; Waschbenzin; Verdünnung; Benzin oder andere organische Lösungsmittel; Glasreiniger oder andere Reinigungsmittel, die organische Lösungsmittel enthalten.** Durch die Verwendung dieser Reinigungsmittel können die chemischen Eigenschaften des Visiers verändert und die Sicherheit beeinträchtigt werden.
3. Fahren Sie nicht mit einem beschlagenen Visier. Das könnte Ihre Sicht beeinträchtigen und zu gefährlichen Situationen führen. Wenn das CWR-F2R-Visier beschlagen ist, öffnen Sie den unteren Lufteinlass und/oder öffnen Sie das Visier, damit Luft durch den Helm strömen kann und die Feuchtigkeit vom Visier entfernt wird. Die Verwendung der Antibeschlagsscheibe ist ebenfalls ein wirksames Mittel gegen Beschlag.
4. Verwenden Sie stets eine Original-Antibeschlagsscheibe für das CWR-F2R. Um die Antibeschlagsscheibe zu montieren, lesen Sie bitte die beiliegenden Anweisungen.
5. Entfernen Sie die Schutzfolie vor dem ersten Gebrauch des Visiers.
6. Nach der Reinigung oder dem Austausch der Grundplatten schließen Sie das Visier und achten Sie darauf, dass es rundum mit der Visierdichtung in Berührung kommt. Wenn ein Spalt zwischen dem Visier und der Visierdichtung besteht, stellen Sie die Position der Grundplatte ein und beseitigen Sie den Spalt, da er zu einem Eindringen von Wind oder Lärm führen kann.
7. Zum Anziehen der Schrauben verwenden Sie einen Kreuzschlitzschraubendreher der Größe 2 vertikal und drehen ihn vorsichtig. Bei Verwendung eines falschen Schraubenziehers oder elektrischen Schraubenziehers können Schrauben beschädigt werden. Benutzen Sie eine Original-Schraube aus Aluminium für den Austausch. Wenn eine Schraube zu fest angezogen wird, kann sie beschädigt werden. (Empfohlenes Anzugsmoment: 80 cN·m oder etwa 8 kgf·cm)
8. Kleben Sie keine Aufkleber in Ihr Sichtfeld.

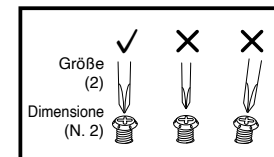

Italiano

Avviso importante sulla gestione della visiera CWR-F2R

1. Sporco e graffi sulla visiera potrebbero ostruire la visuale durante la guida e possono essere molto pericolosi! Se la visiera CWR-F2R si sporca o si graffia, interrompere immediatamente l'uso. Rimuovere la visiera e pulirla o sostituirla.
2. La visiera CWR-F2R deve essere lavata con una soluzione di sapone neutro delicato e acqua. Risciacquare bene con acqua pulita e asciugare con un panno morbido. **Non utilizzare i seguenti materiali per la pulizia: acqua calda oltre i 40 °C, acqua salata, detersivo acido o alcalino, benzene, solventi, benzina o altri solventi organici, detersivo per vetri o altri detersivi contenenti solventi organici. Se viene utilizzato uno di questi detersivi, la natura chimica della visiera potrebbe essere alterata e la sicurezza potrebbe essere ostacolata.**
3. Non guidare con una visiera appannata. Ciò potrebbe ostruire la visuale e può essere molto pericoloso. Se la visiera CWR-F2R è appannata, aprire la presa d'aria inferiore e/o aprire la visiera per far circolare l'aria all'interno del casco e rimuovere l'appannamento dalla visiera. L'uso dell'inserito anti-appannante è anche efficace nell'arrestare l'appannamento.
4. Usare sempre l'inserito anti-appannante originale di SHOEI per CWR-F2R. Per il montaggio dell'inserito anti-appannante, leggere le istruzioni allegate all'interno.
5. Rimuovere la pellicola di protezione prima di usare la visiera per la prima volta.
6. Dopo la pulizia o la sostituzione delle piastre di base, chiudere la visiera e assicurarsi che i tocchi la modanatura della finestra tutto intorno. Se vi è uno spazio tra la visiera e la modanatura della finestra, regolare la posizione della piastra di base ed eliminare lo spazio, perché ciò potrebbe causare l'ingresso continuo di vento o rumore.
7. Per serrare le viti, applicare un cacciavite a croce n. 2 verticalmente e ruotarlo con attenzione. Se viene usato un cacciavite di dimensioni non corrette o un cacciavite elettrico, una testa della vite potrebbe rompersi. Usare solo una vite originale in alluminio per la sostituzione. Se una vite è serrata eccessivamente, potrebbe rompersi. (Coppia consigliata: 80 cN·m o circa 8 kgf·cm)
8. Non applicare alcun adesivo o nastro sul campo visivo della visiera.

Reflektierende Aufkleber

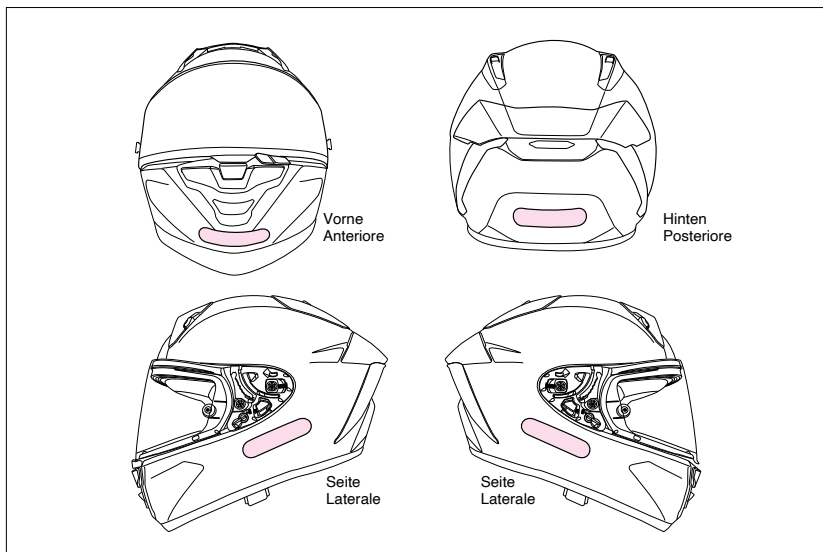

! WARNUNG

Je nach Land oder Region können reflektierende Aufkleber für den Helm erforderlich sein. Wenn Sie den Helm in einem solchen Land oder einer solchen Region verwenden, kleben Sie die dem Helm beigefügten Aufkleber an der in der Zeichnung gezeigten Position auf. Bevor Sie die Aufkleber aufkleben, reinigen Sie den Helm und entfernen Sie sämtliches Öl und sämtlichen Schmutz von der Oberfläche des Helms.

Adesivi riflettenti

! AVVERTENZA

Gli adesivi riflettenti potrebbero essere necessari per il casco a seconda del Paese o dell'area. Se si utilizza il casco in tali Paesi o aree, applicare gli adesivi inclusi con il casco nella posizione mostrata nel disegno. Prima di applicare gli adesivi, pulire il casco per rimuovere olio o sporczia dalla superficie del casco.

Antibeschlagsscheibe

Lesen Sie vor der Verwendung der Antibeschlagsscheibe die beigefügte Bedienungsanleitung.



1. Nur tagsüber benutzen. Verwenden Sie die Antibeschlagsscheibe niemals bei Nacht oder anderen schlechten Sichtbedingungen. Wenn Sie die Antibeschlagsscheibe zusammen mit einem durchsichtigen Visier nutzen, wird die Lichtdurchlässigkeit bei etwas weniger als 80 % liegen. Dieser Wert liegt unter den vorgeschriebenen Standards der USA (VESC-8, 85 %) oder Europas (ECE R22, 80 %) und das Zubehör ist deswegen nur bei Tage zur Benutzung freigegeben.
2. Die Antibeschlagsscheibe ist nicht so widerstandsfähig gegen Kratzer wie das normale Visier. Behandeln Sie sie mit großer Vorsicht.
3. Entfernen Sie bitte vor der Benutzung der Antibeschlagsscheibe die Schutzfolie.
4. Die Antibeschlagsscheibe absorbiert große Mengen an Feuchtigkeit und verhindert so das frühzeitige Beschlagen des Visiers. Bei niedrigen Temperaturen in Verbindung mit einer unzureichenden Belüftung oder hoher Luftfeuchtigkeit kann die Scheibe mit Feuchtigkeit gesättigt werden, sodass die Feuchtigkeit auf dem Visier kondensiert und es beschlägt. Diese eingeschränkte Sicht kann zu gefährlichen Situationen führen! In diesem Fall öffnen Sie den unteren Lufteinlass und/oder öffnen Sie das Visier, um die Luft innerhalb des Helms zirkulieren zu lassen, um die Streifen und den Nebel vom Helm zu entfernen.
5. Erwerben Sie eine DKS304 für das CWR-F2R-Visier, um die Antibeschlagfolie zu ersetzen.

*PINLOCK® ist ein eingetragenes Warenzeichen der PINLOCK Systems B.V.

Inserto anti-appannante

Prima di utilizzare l'inserto anti-appannante, leggere il manuale di istruzioni allegato.



1. Solo per uso diurno. Non usare mai gli inserti anti-appannanti di notte o in qualsiasi altra condizione di scarsa visibilità. Se l'inserto anti-appannante è utilizzato con una visiera trasparente, il rapporto di trasmissione della luce sarà leggermente inferiore all'80%. Questo valore non soddisfa gli standard di trasmissione della luce negli Stati Uniti (VESC-8, 85%) o in Europa (ECE R22, 80%), quindi questo è un accessorio "solo per uso diurno" in queste giurisdizioni.
2. L'inserto anti-appannante è fatto di un materiale che si graffia più facilmente rispetto alla visiera esterna. Deve essere trattato con grande attenzione.
3. Rimuovere la pellicola di protezione prima di usare l'inserto anti-appannante.
4. L'inserto anti-appannante dimostra grande efficacia nell'arrestare l'appannamento perché assorbe l'umidità. Tuttavia, se il casco è utilizzato in modo continuo con la presa d'aria inferiore in posizione chiusa in condizioni di bassa temperatura e alta umidità, l'inserto può diventare saturo di vapore acqueo causando la comparsa di strisce e appannamento. Se compaiono strisce o appannamento, ciò potrebbe ostruire la visuale ed essere molto pericoloso! In questo caso, aprire la presa d'aria inferiore e/o la visiera per far circolare l'aria all'interno del casco e rimuovere così le strisce e l'appannamento dal casco.
5. Acquistare DKS304 per la visiera CWR-F2R per la sostituzione dell'inserto anti-appannante.

*PINLOCK® è un marchio commerciale registrato di PINLOCK SYSTEMS B.V.

Austausch der inneren Teile

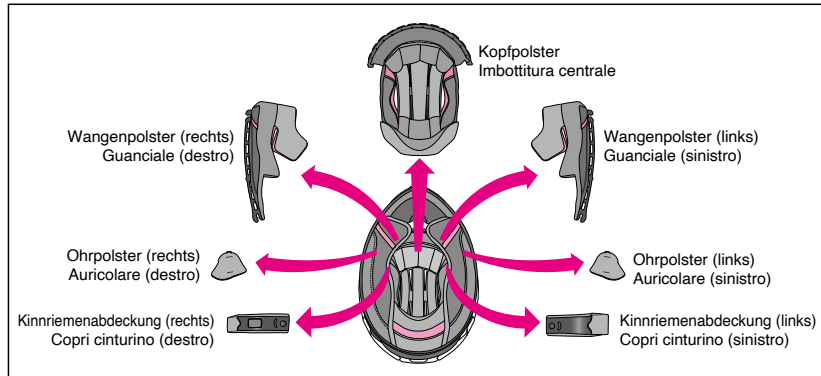

Das Kopfpolster, die rechten und linken Wangenpolster, Kinnriemenabdeckungen und Ohrpolster können zur Reinigung entfernt werden. Sie können die Passform Ihres Helms weiter anpassen, wenn Sie die Standardpolster gegen optionale Polster austauschen. Schauen Sie auf die Liste und Zeichnung der inneren Teile und überprüfen Sie, ob die Teile angebracht oder entfernt sind. Achten Sie immer darauf, das Kopfpolster, die Wangenpolster und Kinnriemenabdeckungen vor dem Fahren einzusetzen. Wenn erforderlich, verwenden Sie die folgende Tabelle, um die korrekten inneren Teile zu bestellen, um die Passform Ihres Helms anzupassen.

■ Polstergrößen ■ Dimensioni imbottiture

Helmgröße / Dimensioni casco		XS	S	M	L	XL	XXL
Kopfpolster TYP-P Imbottitura centrale TIPO-P	Standard / Standard		S	M	L	XL	XXL
							43
Wangenpolster TYP-P Guanciales TIPO-P	Optional (fester Sitz) / Optional (più stretto)			43	39		
				39	35		
	Standard / Standard			35	31		
	Optional (lockerer Sitz) / Optional (meno stretto)			31			

- Die Wangenpolster können bei allen Helmgrößen benutzt werden. Für Helmgröße „M“ wählen Sie zum Beispiel Größe 31, wenn Ihnen der Helm zu stramm sitzt, oder 39, wenn Sie einen festeren Sitz haben möchten (beides sind optionale Größen).
- Das Kopfpolster ist von der Helmgröße abhängig, mit Ausnahme einiger bestimmter Größen. Überprüfen Sie die Größe Ihres Helms, bevor Sie ein Kopfpolster bestellen.

*Modellname und Spezifikation variieren je nach Land oder Region.

Sostituzione dei componenti interni

L'imbottitura centrale, i guanciali destro e sinistro, i copri cinturino e gli auricolari possono essere rimossi per il lavaggio. È inoltre possibile regolare la misura del casco passando alle imbottiture opzionali. Controllare l'elenco e il disegno dei componenti interni e verificare se i componenti sono installati o rimossi. Assicurarsi di installare sempre l'imbottitura centrale, i guanciali e i copri cinturino prima di mettersi alla guida. Se necessario, usare la seguente tabella per ordinare i componenti interni adatti per regolare la misura del casco.

- Gli stessi guanciali possono essere usati con caschi di dimensioni diverse. Per il casco di taglia M, per esempio, scegliere guanciali di dimensione 31 se si desidera una calzata più lasca o 39 per una calzata più avvolgente (entrambi sono parti opzionali).
- L'imbottitura centrale varia a seconda delle dimensioni del casco, tranne che per alcune dimensioni. Prima di acquistare l'imbottitura centrale, controllare le dimensioni del casco.

*Il nome e le specifiche del modello variano a seconda del Paese o dell'area.

Herausnehmen der inneren Teile

1. Herausnehmen der Wangenpolster

Entfernen Sie zuerst den Windabweiser, falls er eingebaut ist.

Lösen Sie die drei Druckknöpfe und entfernen Sie das Wangenpolster von der Wangenpolster-Basis (Zeichnung 1), und ziehen Sie dann die Platte (a) aus dem vorderen Wangenpolster-Bügel (A) (Zeichnung 2). Ziehen Sie dann die Platte (b) aus dem hinteren Wangenpolster-Bügel (B) (Zeichnung 3). **Wenn Sie die Platte (b) herausziehen, tun Sie dies nicht mit Gewalt. Ziehen Sie immer zuerst an der Platte (a). Wenn Sie die Platte (b) direkt nach oben herausziehen, während die Platte (a) eingesetzt ist, kann die Platte beschädigt werden.**

2. Herausnehmen der Ohrpolster

Lösen Sie die 4 Schnallen auf der Platte von der Wangenpolster-Basis (Zeichnung 4). Entnehmen Sie das Ohrpolster. Nehmen Sie das andere Ohrpolster auf dieselbe Weise heraus.

Rimozione dei componenti interni

1. Rimozione dei guanciali

Rimuovere prima il sottogola se è installato.

Sganciare i tre bottoni a pressione per rimuovere il guanciales dalla base di guanciales (Disegno 1) e quindi tirare la piastra (a) fuori dalla staffa cuscinetto laterale (A) (Disegno 2). Quindi, tirare la piastra (b) fuori dalla staffa cuscinetto laterale posteriore (B) (Disegno 3). **Quando si tira fuori la piastra (b), farlo con attenzione senza fare forza. Assicurarsi di tirare la piastra (a) per prima. Se si tira la piastra (b) direttamente verso l'alto e all'esterno mentre la piastra (a) è ancora inserita, la piastra potrebbe essere danneggiata.**

2. Rimozione degli auricolari

Sganciare le 4 chiusure della piastra dalla base di guanciales (Disegno 4). Rimuovere l'auricolare. Rimuovere l'altro auricolare nella stessa maniera.

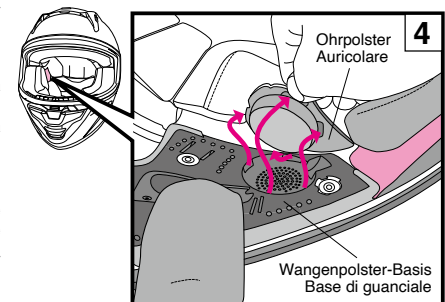
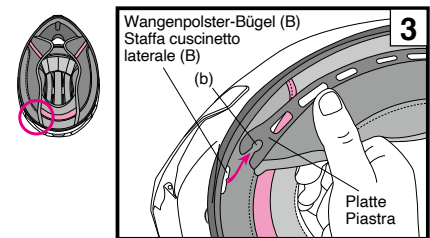
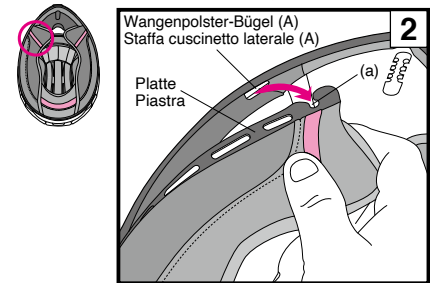
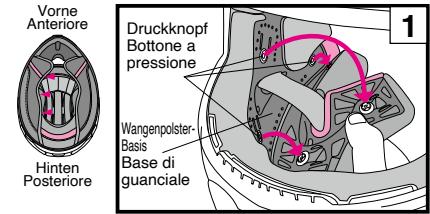

Deutsch

3. Herausnehmen des Kopfpolsters

Entfernen Sie das Kopfpolster, indem Sie zuerst die beiden Punkte an der Rückseite des Helms lösen (Zeichnung 5). Ziehen Sie das Vorderteil des Kopfpolsters aus der Halteplatte gemäß Zeichnung 6 heraus.

4. Entfernen der Kinnriemenabdeckung

Entfernen Sie das Wangenpolster und lösen Sie anschließend den Druckknopf der Kinnriemenabdeckung. Entfernen Sie die Abdeckung vom Kinnriemen (Zeichnung 7). Entfernen Sie die andere Kinnriemenabdeckung auf dieselbe Weise.

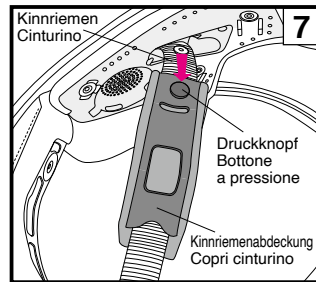
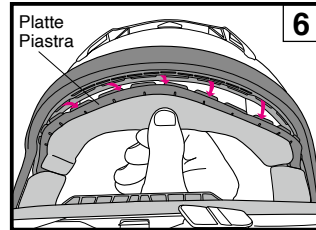
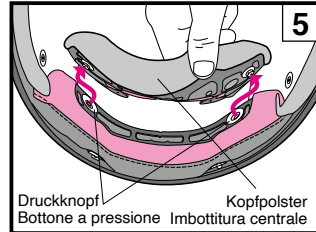

Italiano

3. Rimozione dell'imbottitura centrale

Rimuovere l'imbottitura centrale sganciando prima i 2 punti nella parte posteriore del casco (Disegno 5). Estrarre la parte anteriore dell'imbottitura centrale dalla piastra di tenuta come indicato nel Disegno 6.

4. Rimozione dei copri cinturino

Rimuovere il guanciaie, quindi sganciare il bottone a pressione del copri cinturino. Rimuovere il coperchio dal cinturino (Disegno 7). Rimuovere l'altro copri cinturino nella stessa maniera.

Deutsch

Ohrpolster

Die Ohrpolster wurden entworfen, um Windgeräusche zu unterdrücken. Die Ohrpolster können entfernt werden. Um die Ohrpolster zu entfernen oder einzusetzen, siehe die Abschnitte „Entfernen interner Teile“ und „Einsetzen interner Teile“.

⚠ Mit eingesetzten Ohrpolstern können Geräusche anderer Verkehrsteilnehmer reduziert werden. Beachten Sie dies während der Fahrt.

Italiano

Auricolare

Gli auricolari sono progettati per ridurre il rumore del vento. Gli auricolari possono essere rimossi. Per rimuovere o installare gli auricolari, fare riferimento alle sezioni "Rimozione dei componenti interni" e "Installazione dei componenti interni".

⚠ Con gli auricolari installati, il suono proveniente dai veicoli vicini sarà ridotto. Tenere in considerazione questo fatto durante la guida.

Deutsch

Montage der inneren Teile

1. Montage der Kinnriemenabdeckung

Die Kinnriemenabdeckung ist nicht für beide Seiten identisch. Führen Sie den Kinnriemen durch eine Kinnriemenabdeckung und drücken Sie sie zusammen, bis Sie ein Klicken hören (Zeichnung 8).

2. Montage des Kopfpolsters

Schieben Sie die Frontplatte von einer Seite (Zeichnung 9) zur anderen in den Spalt der Halterung ein, wie in den Zeichnungen 10 und 11 dargestellt.

Schnappen Sie die zwei Druckknöpfe im hinteren Bereich des Kopfpolsters gemäß Zeichnung 12 ein.

3. Einsetzen der Ohrpolster

Überprüfen Sie die linke und rechte Seite der Ohrpolster und positionieren Sie das Polster entsprechend der gepunkteten Linie von Zeichnung 13.

Passen Sie dann die 4 Arretierungen auf die Einschnitte der Wangenpolster-Basis an und drücken Sie das Polster ein.

Gehen Sie auf der anderen Seite ebenso vor.

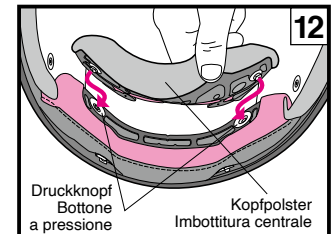
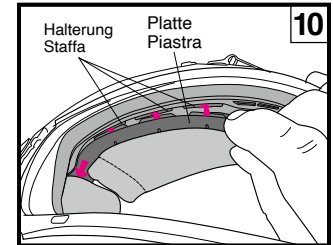
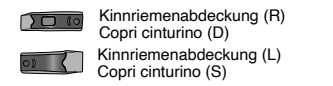
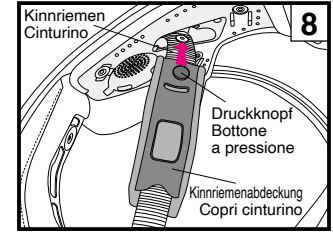
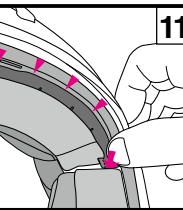
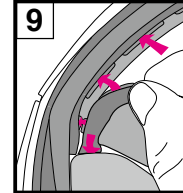

Italiano

Installazione dei componenti interni

1. Installazione dei copri cinturino

I copri cinturino hanno forme diverse tra i lati destro e sinistro del casco. Far passare il cinturino attraverso un copri cinturino e unirli tra loro con il bottone a pressione fino a quando non si sente un clic (Disegno 8).

2. Installazione dell'imbottitura centrale

Fare scorrere e inserire la piastra anteriore nello spazio della staffa da un lato (Disegno 9) all'altro, come indicato nei Disegni 10 e 11.

Far scattare i due bottoni a pressione nella parte posteriore dell'imbottitura centrale come indicato nel Disegno 12.

3. Installazione degli auricolari

Controllare i lati destro e sinistro degli auricolari e posizionarli regolandoli con la linea tratteggiata del disegno 13. Quindi, regolare 4 fermi per i tagli della base di guanciaie e premere l'imbottitura.

Seguire la stessa procedura per l'altro lato.

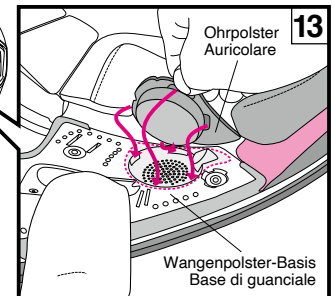

Deutsch

4. Anbringen der Wangenpolster

Stellen Sie sicher, dass sich die Haken A und B in der Standardposition oder in der Rennposition befinden und dass der Haken C in der Position wie in Zeichnung 14 steht, bevor Sie die Wangenpolster in den Helm einsetzen. Identifizieren Sie das rechte und linke Polster. Führen Sie die Nut (b) des hinteren Teils der Platte in den Vorsprung des Wangenpolster-Bügels (B) ein, wie in Zeichnung 15 gezeigt. Danach nach vorne gehen und die Nut (a) der Platte in den Wangenpolster-Bügel (A) einführen, wie in Zeichnung 16 gezeigt. Achten Sie darauf, die Platte tief einzuführen. Führen Sie nach dem Einführen der Platte den Kinnriemen durch die Aussparung des Wangenpolsters (Zeichnung 17). Befestigen Sie die Druckknöpfe in der Reihenfolge ❶ bis ❸, indem Sie die Köpfe der Druckknöpfe fest von der Polsterseite her drücken, bis sie einrasten. Drücken Sie zuletzt auf die Ecke (A) des Polsters, wie in Zeichnung 18 gezeigt, und passen Sie die Wangenpolster-Platte fest in den Halteclip an der Wangenpolster-Basis ein. Bringen Sie das andere Wangenpolster auf dieselbe Weise an.

Italiano

4. Installazione dei guanciali

Assicurarsi che i ganci A e B siano in una posizione standard o in una posizione di gara e che il gancio C sia in una posizione indicata nel Disegno 14 prima di equipaggiare il casco con i guanciali. Identificare un cuscinetto destro e uno sinistro. Inserire una slitta (b) di una parte posteriore della piastra in una borchia di una staffa cuscinetto laterale (B) come indicato nel Disegno 15. Quindi, eseguire l'operazione sul davanti e inserire una slitta (a) di una piastra in una staffa cuscinetto laterale (A), come indicato nel Disegno 16. Accertarsi di inserire la piastra in profondità. Dopo aver inserito la piastra, far passare il cinturino attraverso la sezione cava del guanciale (Disegno 17). Agganciare i bottoni a pressione nell'ordine da ❶ a ❸ premendo con decisione le teste dei bottoni a pressione dal lato del cuscinetto finché non scattano in posizione. Infine, premere l'angolo (A) del cuscinetto, come mostrato nel Disegno 18, e inserire saldamente la piastra guanciali nella borchia della base di guanciale. Installare l'altro guanciale nella stessa maniera.

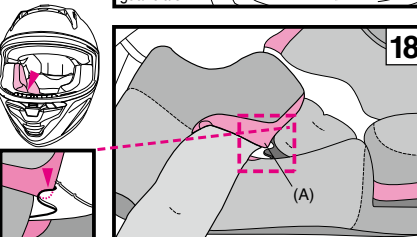
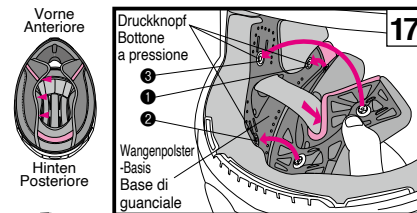
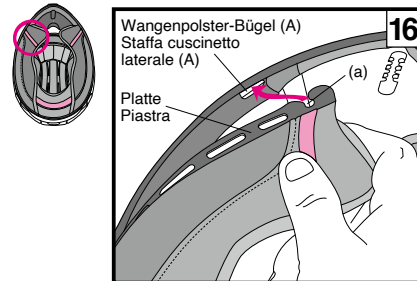
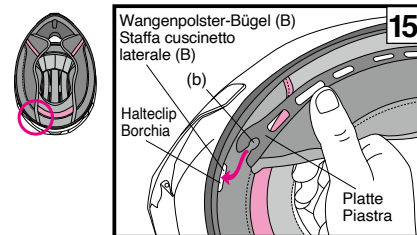
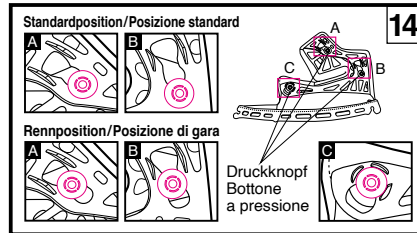

Deutsch

Rennposition

Wenn die Positionen der Druckknöpfe A und B auf der Rückseite des Wangenpolsters von der Standardposition zur Rennposition geändert werden, wird der Winkel des Helms beim Fahren in einer nach vorne geneigten Position geändert, sodass das obere Sichtfeld erhöht werden kann.

- *Stellen Sie die Druckknöpfe A und B auch an der anderen Seite auf die gleichen Positionen ein.
- *Verschieben Sie den Druckknopf C nicht aus der in der Zeichnung gezeigten Position.

Italiano

Posizione di gara

Quando le posizioni dei bottoni a pressione A e B sul lato posteriore del guanciale vengono cambiate dalla posizione standard alla posizione di gara, l'angolo del casco viene cambiato quando si guida in una posizione inclinata in avanti in modo che il campo visivo superiore possa essere aumentato.

- *Regolare anche i bottoni a pressione A e B sull'altro lato alle stesse posizioni.
- *Non spostare il bottone a pressione C dalla posizione mostrata nel disegno.

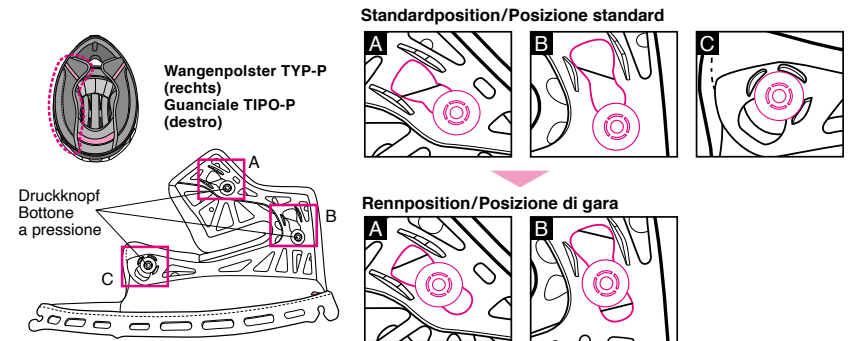

Wichtiger Hinweis zum Umgang mit den Polstern

- Halten Sie beim Lösen und Fixieren der Druckknöpfe das Polster nahe der Druckknöpfe fest und behandeln Sie sie vorsichtig. Drücken Sie fest auf die Druckknöpfe, bis sie einrasten.
- Sie können die Polster von Hand waschen oder in einem Wäschesäckchen in der Waschmaschine. Bitte behandeln Sie die Polster mit größter Vorsicht. Benutzen Sie lauwarmes Wasser. Trocknen Sie die Polster nach dem Waschen vorsichtig ab und lassen Sie sie im Schatten trocknen. Um eine Beschädigung der Kunststoffflaschen zu verhindern, wringen Sie die Polster nicht aus. Seien Sie besonders vorsichtig, wenn Sie eine Waschmaschine verwenden. Benutzen Sie keinen Wäschetrockner, Haar-Föhn oder anderen mechanischen Trockner, da die Hitze die Polster zerstören kann. Der stoßabsorbierende EPS-Kern (Polystyrolschaumbereich) kann mit einem feuchten, weichen Tuch mit neutraler Seife ausgewischt werden. Lassen Sie den stoßabsorbierenden EPS-Kern im Schatten trocknen. Trocknen Sie den stoßabsorbierenden EPS-Kern nicht in der Sonne oder benutzen Sie zum Trocknen keinen Föhn, da der stoßabsorbierende EPS-Kern sehr empfindlich auf Hitze reagiert. Wenn der stoßabsorbierende EPS-Kern extremer Hitze ausgesetzt wurde, wenden Sie sich zur Bewertung der Sicherheit an Ihren SHOEI-Händler. Um eine Beschädigung zu vermeiden, benutzen Sie auf keinen Fall diese Reinigungsmittel: über 40 °C heißes Wasser; Salzwasser; saure oder alkalische Reinigungsmittel; Waschbenzin; Verdüner; Benzin oder andere organische Lösungsmittel; Glasreiniger oder andere Reinigungsmittel, die organische Lösungsmittel enthalten.
- Das Kopfpolster besteht aus sechs Teilen einschließlich der vorderen, seitlichen (links und rechts), hinteren, oberen und Halspolster. Wenn Sie das Kopfpolster reinigen, waschen Sie es mit allen angebrachten Polstern (vorne, seitlich, hinten, oben und Hals). Wenn das Kopfpolster gereinigt wird, während alle anderen Polster entfernt sind, kann die Befestigung beschädigt werden.

Avviso importante sulla gestione delle parti interne

- Quando si sganciano o si agganciano i bottoni a pressione, tenere la parte più vicina ai bottoni e maneggiare con cura. Fissare saldamente i bottoni a pressione finché non scattano in posizione.
- È possibile pulire gli interni a mano o lavandoli in lavatrice con l'uso di una busta per capi delicati. Maneggiare con cura durante i lavaggi. Utilizzare acqua tiepida. Strizzare delicatamente le parti con un panno asciutto e lasciarle asciugare all'ombra. Per prevenire danni alle aree in plastica delle parti interne, non strizzare con troppa forza e non piegare le parti in plastica. Prestare particolare attenzione se si utilizza una lavatrice. Non asciugare le parti interne con una asciugabiancheria, un essiccatore ad aria o qualsiasi altro tipo di essiccatore meccanico, poiché il calore può danneggiare il materiale. La calotta interna (la parte di schiuma di polistirene) dovrebbe essere bagnata con un panno morbido immerso in una soluzione di sapone neutro delicato e acqua, quindi pulita. Lasciare asciugare la calotta interna all'ombra. Non asciugare al sole o utilizzando qualsiasi forma di essiccatore meccanico, in quanto la calotta interna è estremamente sensibile al calore. Nel caso in cui la calotta interna venisse esposta ad alte temperature, contattare il proprio rivenditore o SHOEI direttamente per una valutazione di sicurezza. Per prevenire danni, **non utilizzare nessuno dei seguenti materiali di pulizia: acqua calda oltre i 40 °C, acqua salata, detergente acido o alcalino, benzene, solvente, benzina o altri solventi organici, detergente per vetri o altri detersivi contenenti solventi organici.**
- L'imbottitura centrale è composta da sei parti, che comprendono le imbottiture anteriore, laterale (sinistra e destra), posteriore, superiore e del collo. Quando si pulisce l'imbottitura centrale, lavarla con tutti i cuscinetti (anteriore, laterale, posteriore, superiore e del collo) assemblati. Se l'imbottitura centrale viene pulita con tutti gli altri cuscinetti rimossi, il dispositivo di fissaggio potrebbe essere danneggiato.

E.Q.R.S. (Emergency Quick Release System/Notfallschnellösesystem)

E.Q.R.S. (Notfallschnellösesystem) ist ein Mechanismus, der es Nothelfern ermöglicht, die Wangenpolster zu entfernen. Wenn Sie im Notfall ein Wangenpolster entfernen wollen, zerschneiden oder trennen Sie zunächst den Kinnriemen ab. Halten Sie den Helm fest, sodass der Kopf des Fahrers sich nicht bewegen kann, fassen Sie dann den Notfallstreifen (Zeichnung 1) und ziehen Sie ihn in die Richtung, die in Zeichnung 2 gezeigt wird. (Wenn der Windabweiser eingesetzt ist, muss er entfernt werden, bevor Sie den Notfallstreifen ziehen.) Durch das Ziehen des Notfallstreifens werden die Druckknöpfe gelöst, sodass das Wangenpolster durch die Unterseite des Helms herausgezogen werden kann, während der Helm noch auf dem Kopf des Fahrers sitzt. Gehen Sie auf der anderen Seite zum Entfernen ebenso vor. Achten Sie darauf, den Helm festzuhalten und achten Sie besonders darauf, den Kopf des Fahrers nicht zu bewegen, während Sie die Wangenpolster entfernen.

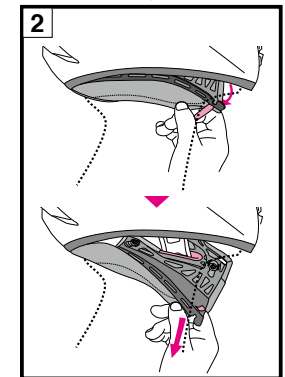
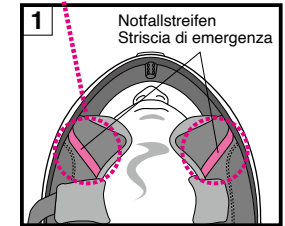

E.Q.R.S. (Sistema di rilascio rapido di emergenza)

E.Q.R.S. (Sistema di rilascio rapido di emergenza) è un meccanismo per il personale di emergenza per rimuovere i guanciali. Per rimuovere un guanciales in caso di emergenza, tagliare o slacciare anzitutto il cinturino. Tenendo il casco saldamente in modo che la testa del centauro non possa muoversi, afferrare la striscia di emergenza (Disegno 1) e tirarla verso la direzione indicata nel Disegno 2. (Se è installato il sottogola, deve essere rimosso prima di utilizzare la striscia di emergenza). Tirando la striscia di emergenza si rilasceranno i bottoni a pressione e si consentirà l'estrazione dei guanciali dalla parte inferiore del casco mentre questo si trova ancora sulla testa del centauro. Seguire la stessa procedura per rimuovere l'altro lato. Assicurarsi di reggere saldamente il casco e di prestare assoluta attenzione a non spostare la testa del centauro mentre si stanno rimuovendo i guanciali.

- Achten Sie darauf, den Helm beim Herausziehen der Wangenpolster fest mit der Hand zu halten.
- Verwenden Sie nur originale SHOEI-Wangenpolster und niemals Nicht-SHOEI-Teile.
- Wenn ein Windabweiser und/oder ein unterer Luftstromspoiler am Helm angebracht ist, entfernen Sie zunächst den Windabweiser, bevor Sie den Notfallstreifen ziehen.

- Assicurarsi di reggere saldamente il casco con le mani quando si estraggono i guanciali.
- Utilizzare esclusivamente guanciali SHOEI originali e non utilizzare mai componenti non SHOEI.
- Se sul casco è installato un sottogola e/o uno spoiler inferiore dell'aria, rimuovere il sottogola prima di maneggiare la striscia di emergenza.

⚠️ WARNUNG

- Ziehen Sie niemals den Notfallstreifen während der Fahrt.
- Verwenden Sie das Notfallschnellösesystem nicht zum Ausbau der Wangenpolster für die Wartung.

EMERGENCY USE ONLY
PULL RED TAB AND REMOVE CHECK RAD.

⚠️ **Lösen Sie diese Aufkleber niemals von einem Helm ab. Non staccare mai questi adesivi dal casco.**

⚠️ AVVERTENZA

- Non tirare mai la striscia di emergenza durante la guida.
- Non utilizzare il sistema di rilascio rapido di emergenza quando si rimuove un guanciales per la manutenzione.

WARNUNG

- Überprüfen Sie vor dem Einsatz, ob die Visierhaken und die Rasterungen fest angebracht sind.
- Nutzen Sie den Helm nur mit eingebautem Kopfpolster, Wangenpolster und Kinnriemenabdeckung.
- Wenn Sie den Helm oder das Visier reinigen, benutzen Sie auf keinen Fall diese Reinigungsmittel: über 40 °C heißes Wasser; Salzwasser; saure oder alkalische Reinigungsmittel; Waschbenzin; Verdüner; Benzin oder andere organische Lösungsmittel; Glasreiniger oder andere Reinigungsmittel, die organische Lösungsmittel enthalten. Durch die Verwendung dieser Reinigungsmittel wird der Helm beschädigt und ist nicht mehr sicher.

- Wenn während der Fahrt Insekten auf den Helm gelangen und für längere Zeit auf dem Helm verbleiben, kann die Helmoberfläche angegriffen werden. Bitte entfernen Sie alle Insekten nach jeder Fahrt.
- Benutzen Sie zum Austausch des Visiers oder der Polster nur Originalersatzteile von SHOEI.

AVVERTENZA

- Prima dell'utilizzo, controllare che i ganci e gli ingranaggi della visiera siano montati saldamente.
- Assicurarsi sempre di aver montato correttamente imbottitura centrale, guanciali e copri cinturino, prima di utilizzare il casco.
- Per le operazioni di pulizia e manutenzione del casco e della visiera, non utilizzare i seguenti materiali di pulizia: acqua a temperatura superiore ai 40 °C, acqua salata, qualunque detergente alcalino o acido, benzene, solvente, benzina o altri solventi organici, detergente per vetri o ogni altro detergente contenente solventi organici. Se qualcuno di questi prodotti dovesse essere utilizzato, le proprietà chimiche naturali del casco potrebbero essere alterate e la sicurezza compromessa.

- Nel caso che insetti dovessero attaccarsi al casco durante la guida, la superficie potrebbe essere corrosa se non sono rimossi prontamente. Devono essere rimossi immediatamente.
- Assicurarsi di usare ricambi originali SHOEI per la sostituzione della visiera esterna o delle parti interne.

Ersatzteilliste

Die folgenden Ersatzteile sind zum Austausch oder zur Reparatur erhältlich.
Bei den Teilen ist eine Anleitung zum Einbau enthalten.

- CWR-F2R-Visier
- CWR-F2R-Visiergrundplatten (rechts und links)
- Q.R.S.A. Schrauben
- CWR-F2R-Visiergrundplatten- & Schrauben-Set
- Beschlaghemmende PINLOCK® „EVO“ Scheibe DKS304
- CWR-F2R-Abzugsknopf
- Oberer Lufteinlass
- Oberer Luftauslass
- Unterer Lufteinlass
- Hinterer Stabilisator
- Kopfpolster TYP-P
- Wangenpolster TYP-P (rechts und links)
- Vorderes Polster TYP-P
- Hinteres Polster TYP-P
- Seitliches Polster TYP-P (rechts und links)
- Halspolster TYP-P
- Kinnriemenabdeckung X-SPR Pro/X-Fifteen
- Ohrpolster D
- Atemabweiser J
- Windabweiser D
- Unterer Luftstromspoiler

Elenco delle parti di ricambio

Queste parti di ricambio sono disponibili per la riparazione o la sostituzione.
Per sostituire queste parti, leggere il manuale d'istruzioni fornito con le parti.

- Visiera CWR-F2R
- Piastrine di base visiera CWR-F2R (destra e sinistra)
- Q.R.S.A. Viti
- Set piastrine di base e viti visiera CWR-F2R
- Lente PINLOCK® EVO DKS304
- Pulsante di strappo CWR-F2R
- Presa d'aria superiore
- Uscita d'aria superiore
- Presa d'aria inferiore
- Stabilizzatore posteriore
- Imbottitura centrale TIPO-P
- Guanciali TIPO-P (destra e sinistra)
- Imbottitura anteriore TIPO-P
- Imbottitura posteriore TIPO-P
- Imbottitura laterale TIPO-P (destra e sinistra)
- Imbottitura del collo TIPO-P
- Copri cinturino X-SPR Pro/X-Fifteen
- Auricolare D
- Paranaso J
- Sottogola D
- Spoiler inferiore dell'aria

Optionale Teile des X-SPR Pro/X-Fifteen

Parti opzionali X-SPR Pro/X-Fifteen

Einstellung des Kopfpolsters/Regolazione dell'imbottitura centrale

Deutsch Das Kopfpolster besteht aus sechs Teilen einschließlich der vorderen, seitlichen (links und rechts), hinteren, oberen und Halspolster. Durch die Änderung der Dicke der Polster (für einige Teile optional) kann die Passform eingestellt werden.

Explosionszeichnung des Kopfpolsters
Disegno vista esplosa dell'imbottitura centrale

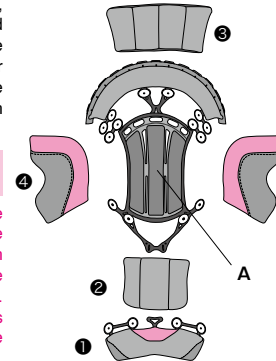

Italiano L'imbottitura centrale è composta da sei parti, che comprendono le imbottiture anteriore, laterale (sinistra e destra), posteriore, superiore e del collo. Cambiare lo spessore dei cuscinetti (opzionale per alcune parti) consente di regolare la vestibilità.

WARNUNG

Durch die Änderung der Dicke der Polster (für einige Teile optional) kann die Passform eingestellt, nicht aber die Helmgröße verändert werden. Achten Sie beim Kauf eines Helms auf dessen richtige Größe.

AVVERTENZA

La modifica dello spessore dei cuscinetti (opzionale per alcune parti) serve per la regolazione della vestibilità, ma non per la regolazione delle dimensioni del casco. Prima di acquistare un casco, controllare le dimensioni corrette.

Deutsch

Überprüfen Sie die Position jedes Polsters des Kopfpolsters und bringen Sie sie in der Reihenfolge ① bis ④ an A an. Nachdem das Kopfpolster am Helm angebracht ist, kann die Position von ②, ③ und ④ eingestellt werden.

Italiano

Controllare la posizione di ciascun cuscinetto delle imbottiture centrali e fissarli ad A nell'ordine da ① a ④. Dopo che l'imbottitura centrale è stata fissata sul casco, è possibile regolare la posizione di ②, ③ e ④.

Überprüfen Sie die richtige Größe der optionalen Polster für das Kopfpolster entsprechend der Helmgröße, bevor Sie sie bestellen.

*Gehen Sie beim Abnehmen der einzelnen Polster vom Kopfpolster vorsichtig vor, um eine Beschädigung der Befestigungen zu vermeiden.

Controllare le dimensioni corrette dei cuscinetti opzionali per l'imbottitura centrale in base alle dimensioni del casco prima di acquistarli.

*Quando si rimuove ciascun cuscinetto dall'imbottitura centrale, assicurarsi di farlo con attenzione per evitare danni al dispositivo di fissaggio.

◆ **Polster für die Anpassung der Passform (optional)**

◆ **Cuscinetti per la regolazione della vestibilità (opzionali)**

Deutsch Wenn Sie die optionalen Polster zum Kopfpolster hinzufügen, kann die Passform nach Ihren Wünschen geändert werden.

Italiano Aggiungendo i cuscinetti opzionali all'imbottitura centrale, la vestibilità può essere modificata a proprio piacimento.

**Für das obere Polster
Per l'imbottitura superiore**

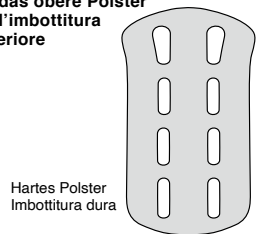

**Für das vordere Polster
Per l'imbottitura anteriore**

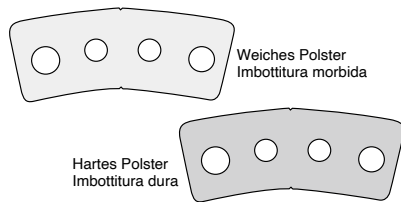

**Für die Seitenpolster (links und rechts)
Per le imbottiture laterali (sinistra e destra)**

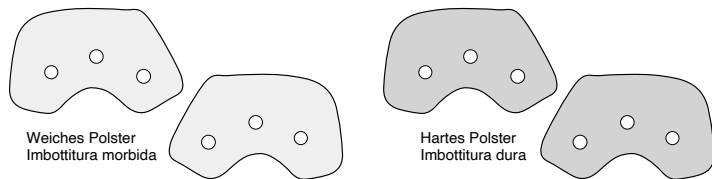

**Für das hintere Polster
Per l'imbottitura posteriore**

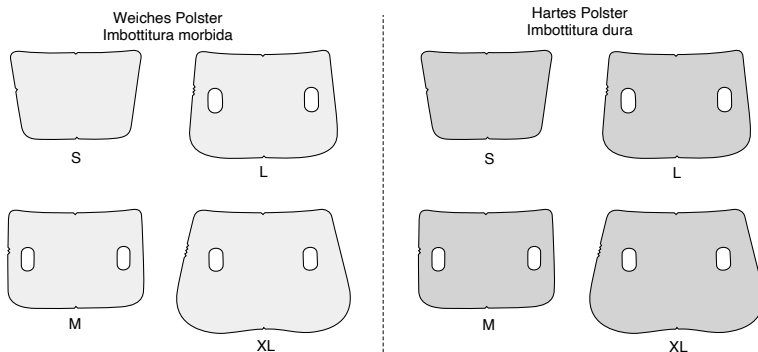

■ **Einstellung des oberen Polsters** ■ **Regolazione dell'imbottitura superiore**

**Oberes Polster TYP-P
Imbottitura superiore TIPO-P**

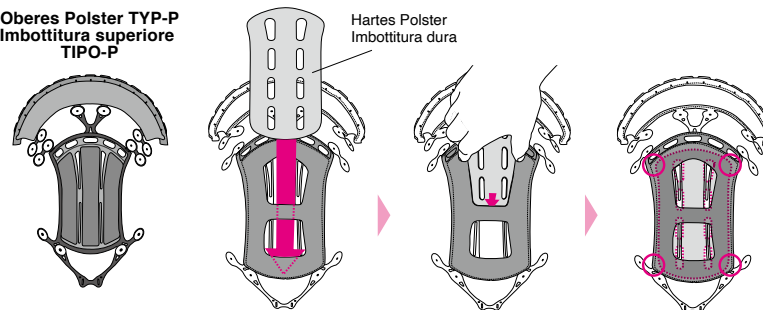

Deutsch Wenn das optionale harte Polster, wie in der Zeichnung abgebildet, über die Öffnung an der Rückseite des vorderen Polsters eingesetzt wird, kann die Passform für die Vorderseite des Kopfes angepasst werden.

Italiano Quando l'imbottitura dura opzionale viene inserita nell'imbottitura superiore attraverso l'apertura sul retro mostrata nel disegno, è possibile stringere la vestibilità per la parte superiore della testa.

*Überprüfen Sie nach dem Einsetzen des oberen Polsters, dass das Polster richtig in allen vier Ecken sitzt.

*Dopo aver inserito l'imbottitura superiore, controllare che l'imbottitura sia posizionata correttamente rispetto ai quattro angoli.

■ **Polstergrößen** ■ **Dimensioni imbottiture**
Oberes Polster TYP-P/Imbottitura superiore TIPO-P

		XS	S	M	L	XL	XXL
Optional / Opzionale	Fest Stretta	Hartes Polster / Imbottitura dura					
Standard / Standard	▲	F9					

① **Anbringen des Halspolsters**
Collegamento dell'imbottitura del collo

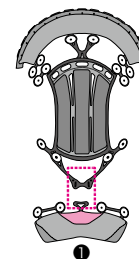

Deutsch Bringen Sie die Platte zur Befestigung des Halspolsters wie in der Zeichnung a gezeigt an. Der Kunststoffbereich darf nicht übermäßig verbogen werden. Wenn Sie das Halspolster durch das optionale Polster ersetzen, kann die Passform verbessert werden. (Siehe die folgende Zeichnung.)

Italiano Montare la piastra per fissare l'imbottitura del collo come mostrato nel Disegno a. Non forzare per piegare l'area di plastica. La sostituzione dell'imbottitura del collo con l'imbottitura opzionale può rendere la vestibilità più stretta. (Fare riferimento al disegno seguente.)

**Halspolster TYP-P
Imbottitura del collo TIPO-P**

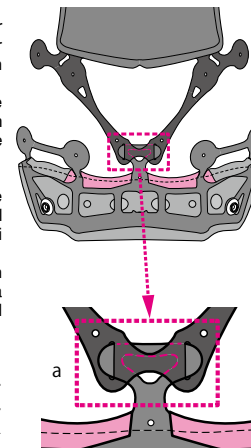

■ **Polstergrößen** ■ **Dimensioni imbottiture**
Halspolster TYP-P/Imbottitura del collo TIPO-P

		XS	S	M	L	XL	XXL
Optional / Opzionale	Fest Stretta	S13	M13	L13	XL13		
Standard / Standard	▲	S9	M9	L9	XL9		

2 Anbringen des hinteren Polsters Collegamento dell'imbottitura posteriore



Deutsch Überprüfen Sie die Ober- und Unterseite des hinteren Polsters. Legen Sie das Polster wie in Zeichnung b gezeigt in den gepunkteten Bereich ein und befestigen Sie es an der Befestigung.

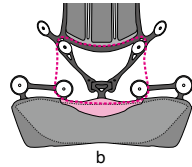

Hinteres Polster TYP-P
Imbottitura posteriore
TIPO-P

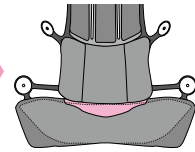

Italiano Controllare la parte superiore e inferiore dell'imbottitura posteriore. Posizionare l'imbottitura nel riquadro tratteggiato come mostrato nel Disegno b e collegarla al dispositivo di fissaggio.

◆ Geringfügige Anpassung der Passform des hinteren Polsters Stringere leggermente la vestibilità dell'imbottitura posteriore

● Verwendung eines weichen Polsters Usare imbottitura morbida

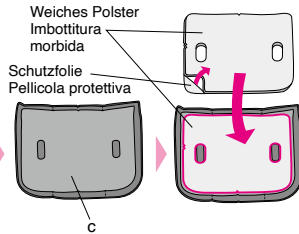

Weiches Polster
Imbottitura morbida

Für XS/S
Per XS/S

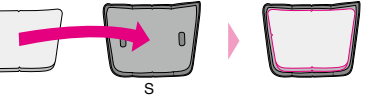

S

Für M
Per M

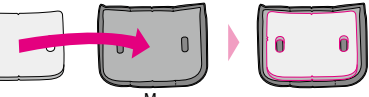

M

Für L
Per L

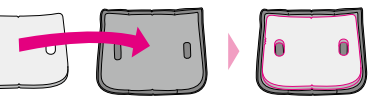

L

Für XL/XXL
Per XL/XXL



XL

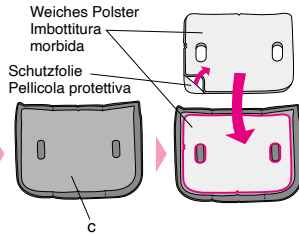

Deutsch Drehen Sie das hintere Polster um, wie in Zeichnung c gezeigt. Entfernen Sie die Schutzfolie vom optionalen weichen Polster. Bringen Sie das weiche Polster am hinteren Polster an und drehen Sie das hintere Polster wieder um.

Italiano Capovolgere l'imbottitura posteriore come mostrato nel Disegno c. Rimuovere la pellicola protettiva dall'imbottitura morbida opzionale. Fissare l'imbottitura morbida sull'imbottitura posteriore e capovolgere quest'ultima nuovamente.

Deutsch Die Gestaltung des hinteren Polsters ist von der Helmgröße abhängig. Achten Sie darauf, das für die Helmgröße richtige Polster für die Anpassung zu verwenden. Überprüfen Sie die Ober- und Unterseite des Anpassungspolsters gemäß der Zeichnung links.

Italiano Il design dell'imbottitura posteriore varia a seconda delle dimensioni del casco. Assicurarsi di utilizzare l'imbottitura con la regolazione corretta per le dimensioni del casco. Controllare la parte superiore e inferiore dell'imbottitura di regolazione in base al disegno a sinistra.

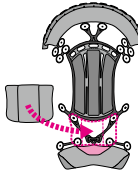

◆ Anpassung der Passform des hinteren Polsters Stringere la vestibilità dell'imbottitura posteriore

● Verwendung eines harten Polsters Usare imbottitura dura

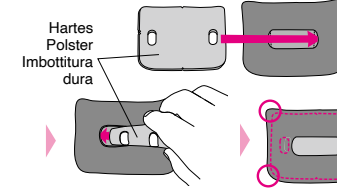

Hartes Polster
Imbottitura dura

Für XS/S
Per XS/S

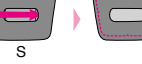

S

Für M
Per M

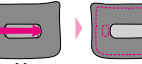

M

Für L
Per L

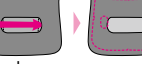

L

Für XL/XXL
Per XL/XXL



XL

Deutsch Wenn das optionale harte Polster über die Öffnung an der Rückseite des hinteren Polsters eingesetzt wird, kann die Passform des hinteren Polsters angepasst werden.

*Überprüfen Sie nach dem Einsetzen des harten Polsters, dass das Polster richtig in allen vier Ecken sitzt.

*Wenn es schwierig ist, das Polster einzusetzen, drehen Sie das hintere Polster um, legen Sie das harte Polster auf die Oberseite des hinteren Polsters und drehen Sie dann das hintere Polster wieder um.

Italiano Quando l'imbottitura dura opzionale è inserita attraverso l'apertura sul retro dell'imbottitura posteriore, la vestibilità della parte posteriore può essere stretta.

*Dopo aver inserito l'imbottitura dura, controllare che sia posizionata correttamente rispetto ai quattro angoli.

*Quando è difficile inserire l'imbottitura, capovolgere l'imbottitura posteriore, posizionare l'imbottitura dura sulla parte superiore dell'imbottitura posteriore, quindi capovolgere nuovamente l'imbottitura posteriore.

Deutsch Die Gestaltung des hinteren Polsters ist von der Helmgröße abhängig. Achten Sie darauf, das für die Helmgröße richtige (harte) Polster für die Anpassung zu verwenden. Überprüfen Sie die Ober- und Unterseite des Anpassungspolsters gemäß der Zeichnung links.

Italiano Il design dell'imbottitura posteriore varia a seconda delle dimensioni del casco. Assicurarsi di utilizzare l'imbottitura (imbottitura dura) con la regolazione corretta per le dimensioni del casco. Controllare la parte superiore e inferiore dell'imbottitura di regolazione in base al disegno a sinistra.

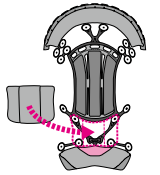

◆ Auflockerung der Passform des hinteren Polsters Allentare la vestibilità dell'imbottitura posteriore

Deutsch Drehen Sie das hintere Polster der Standardgröße (Zeichnung rechts) um. Entfernen Sie die obere Lage des Polsters im Inneren und drehen Sie das hintere Polster wieder um. Wenn Sie das Polster dünner machen, kann die Passform aufgelockert werden. Die entfernte Lage kann wieder eingesetzt werden, die Klebkraft kann jedoch durch Staub usw. auf der Haftoberfläche abgeschwächt sein. Seien Sie sich dessen bei der Anpassung der Passform bewusst.

Italiano Capovolgere l'imbottitura posteriore del formato standard (disegno a destra). Rimuovere lo strato superiore dell'imbottitura interna e capovolgere nuovamente l'imbottitura posteriore. Rendere l'imbottitura più sottile consente di allentare la vestibilità. Lo strato rimosso può essere fissato nuovamente, tuttavia l'adesione potrebbe indebolirsi a causa di polvere, ecc. sulla superficie dell'adesivo. Fare attenzione quando si regola la vestibilità.

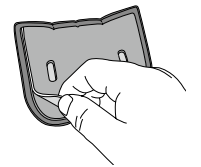

■ Polstergrößen ■ Dimensioni imbottiture Hinteres Polster TYP-P/Imbottitura posteriore TIPO-P

		XS	S	M	L	XL	XXL
Optional Opzionale	Fest Stretta	Fügen Sie ein hartes oder weiches Polster der Größe XS/S hinzu. Aggiungere l'imbottitura dura o l'imbottitura morbida XS/S.	Fügen Sie ein hartes oder weiches Polster der Größe M hinzu. Aggiungere l'imbottitura dura o l'imbottitura morbida M.	Fügen Sie ein hartes oder weiches Polster der Größe L hinzu. Aggiungere l'imbottitura dura o l'imbottitura morbida di taglia L.	Fügen Sie ein hartes oder weiches Polster der Größe XL hinzu. Aggiungere l'imbottitura dura o l'imbottitura morbida di taglia XL.		
		S9	M9	L9	XL9	XL5	
Standard	Locker Allentata	S5*	M5*	L5*	XL5*		

*Wechseln Sie auf S5/M5/L5/XL5 (optional) oder entfernen Sie eine Lage vom Polster S9/M9/L9/XL9.

*Passare a S5/M5/L5/XL5 (opzionale) o rimuovere uno strato dall'imbottitura S9/M9/L9/XL9.

3 Anbringen des vorderen Polsters



Deutsch Überprüfen Sie die Ober- und Unterseite des vorderen Polsters. Legen Sie das Polster wie in Zeichnung d gezeigt in den gepunkteten Bereich ein und befestigen Sie es an der Befestigung.

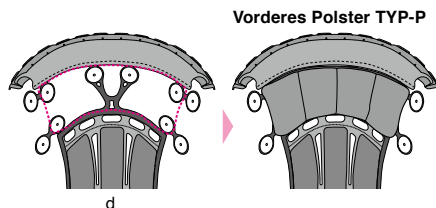

Vorderes Polster TYP-P

◆ Geringfügige Anpassung der Passform des vorderen Polsters

● Verwendung des weichen Polsters

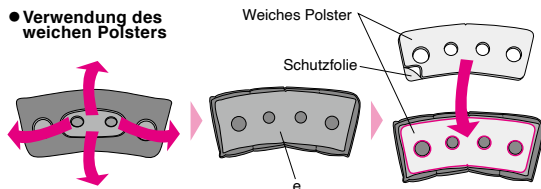

Deutsch Drehen Sie das vordere Polster um, wie in Zeichnung e gezeigt. Überprüfen Sie die Oberseite und Unterseite des optionalen weichen Polsters und entfernen Sie die Schutzfolie vom Polster. Bringen Sie das weiche Polster am vorderen Polster an und drehen Sie das vordere Polster wieder um.

◆ Anpassung der Passform des vorderen Polsters

● Verwendung des harten Polsters

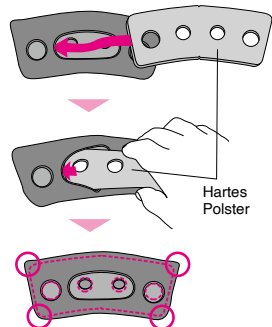

Deutsch Wenn das optionale harte Polster über die Öffnung an der Rückseite des vorderen Polsters eingesetzt wird, kann dessen Passform angepasst werden.
*Überprüfen Sie nach dem Einsetzen des harten Polsters, dass das Polster richtig in allen vier Ecken sitzt.
*Wenn es schwierig ist, das Polster einzusetzen, drehen Sie das vordere Polster um, legen Sie das harte Polster auf die Oberseite des vorderen Polsters und drehen Sie dann das vordere Polster wieder um.

■ Polstergrößen Vorderes Polster TYP-P

		XS	S	M	L	XL	XXL	
Optional	Fest	Fügen Sie ein hartes oder weiches Polster hinzu.						
Standard	↕	F9				F5		
Optional		Locker	Wechseln Sie auf F5 (optional) oder entfernen Sie eine Lage des Polsters F9.					

◆ Auflockerung der Passform des vorderen Polsters

Deutsch Drehen Sie das vordere Polster der Standardgröße (Zeichnung unten) um. Entfernen Sie die obere Lage des Polsters im Inneren und drehen Sie das vordere Polster wieder um. Wenn Sie das Polster dünner machen, kann die Passform aufgelockert werden. Die entfernte Lage kann wieder eingesetzt werden, die Klebkraft kann jedoch durch Staub usw. auf der Haftoberfläche abgeschwächt sein. Seien Sie sich dessen bei der Anpassung der Passform bewusst.

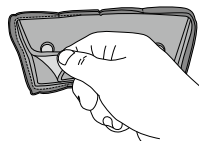

3 Collegamento dell'imbottitura anteriore



Italiano Controllare la parte superiore e inferiore dell'imbottitura anteriore. Posizionare l'imbottitura nel riquadro tratteggiato come mostrato nel Disegno d e collegarla al dispositivo di fissaggio.

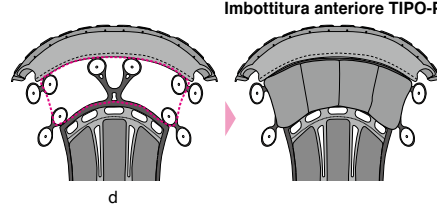

Imbottitura anteriore TIPO-P

◆ Stringere leggermente la vestibilità dell'imbottitura anteriore

● Usare imbottitura morbida

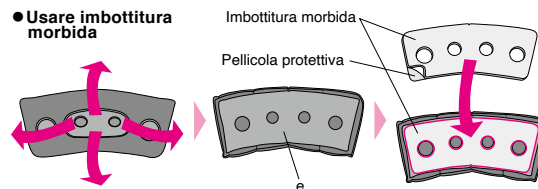

Italiano Capovolgere l'imbottitura anteriore come mostrato nel Disegno e. Controllare la parte superiore e inferiore dell'imbottitura morbida opzionale e rimuovere la pellicola protettiva dall'imbottitura. Fissare l'imbottitura morbida sull'imbottitura anteriore e capovolgere quest'ultima.

◆ Stringere la vestibilità dell'imbottitura anteriore

● Usare imbottitura dura

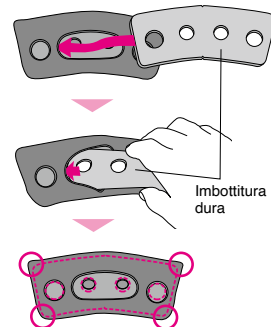

Italiano Quando l'imbottitura dura opzionale è inserita attraverso l'apertura sul retro dell'imbottitura anteriore, la vestibilità può essere stretta.
*Dopo aver inserito l'imbottitura dura, controllare che sia posizionata correttamente rispetto ai quattro angoli.
*Quando è difficile inserire l'imbottitura, capovolgere l'imbottitura anteriore, posizionare l'imbottitura dura sulla parte superiore dell'imbottitura anteriore, quindi capovolgere nuovamente l'imbottitura anteriore.

■ Dimensioni ganicali Imbottitura anteriore TIPO-P

		XS	S	M	L	XL	XXL	
Opzionale	Stretta	Aggiungere un'imbottitura dura o morbida.						
Standard	↕	F9				F5		
Opzionale		Allentata	Passare a F5 (opzionale) o rimuovere uno strato dall'imbottitura F9.					

◆ Allentare la vestibilità dell'imbottitura anteriore

Italiano Capovolgere l'imbottitura anteriore del formato standard (disegno mostrato sotto). Rimuovere lo strato superiore dell'imbottitura interna e capovolgere nuovamente l'imbottitura anteriore. Rendere l'imbottitura più sottile consente di allentare la vestibilità. Lo strato rimosso può essere fissato nuovamente, tuttavia l'adesione potrebbe indebolirsi a causa di polvere, ecc. sulla superficie dell'adesivo. Fare attenzione quando si regola la vestibilità.

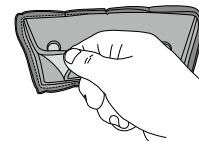

4 Anbringen der Seitenpolster

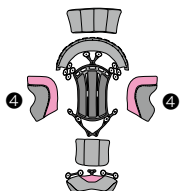

Deutsch Bringen Sie die Seitenpolster an, nachdem die Halspolster, hinteren und vorderen Polster angebracht wurden. Überprüfen Sie die linke und rechte Seite der Seitenpolster. Legen Sie sie wie in Zeichnung f gezeigt in den gepunkteten Bereich ein.

Seitliches Polster TYP-P (rechts und links)

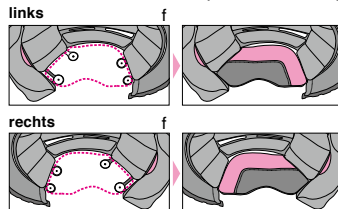

◆ Geringfügige Anpassung der Passform der Seitenpolster

● Verwendung des weichen Polsters

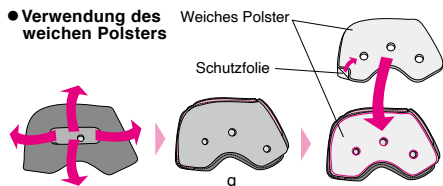

Deutsch Drehen Sie das Seitenpolster um, wie in Zeichnung g gezeigt. Überprüfen Sie die linke und rechte Seite des weichen Polsters, richten Sie die Öffnungen des optionalen weichen Polsters an den Öffnungen des Seitenpolsters aus und entfernen Sie die Schutzfolie vom Polster. Bringen Sie das weiche Polster am Seitenpolster an und drehen Sie das Seitenpolster wieder um. Bringen Sie ein weiches Polster auf die gleiche Weise an beiden Seiten an.

◆ Anpassung der Passform der Seitenpolster

● Verwendung des harten Polsters

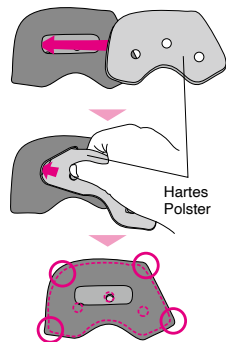

Deutsch Überprüfen Sie die linke und rechte Seite des Polsters und richten Sie die Öffnungen des optionalen harten Polsters an den Öffnungen des Seitenpolsters aus. Setzen Sie das harte Polster über die Öffnung an der Rückseite des Seitenpolsters ein, um die Passform anzupassen. Bringen Sie ein hartes Polster auf die gleiche Weise an beiden Seiten an. Überprüfen Sie nach dem Einsetzen des harten Polsters, dass das Polster richtig in allen vier Ecken sitzt. *Wenn es schwierig ist, das Polster einzusetzen, drehen Sie das Seitenpolster um, legen Sie das harte Polster auf die Oberseite des Seitenpolsters und drehen Sie dann das Seitenpolster wieder um.

■ Polstergrößen Seitenpolster TYP-P

		XS	S	M	L	XL	XXL	
Optional	Fest	Fügen Sie ein hartes oder weiches Polster hinzu.						
Standard	↕	F9				F5		
Optional	Locker	Wechseln Sie auf F5 (optional) oder entfernen Sie eine Lage des Polsters F9.						

◆ Auflockerung der Passform der Seitenpolster

Deutsch Drehen Sie das Seitenpolster der Standardgröße (Zeichnung rechts) um. Entfernen Sie die obere Lage des Polsters im Inneren und drehen Sie das Seitenpolster wieder um. Wenn Sie das Polster dünner machen, kann die Passform aufgelockert werden. Die entfernte Lage kann wieder eingesetzt werden, die Klebkraft kann jedoch durch Staub usw. auf der Haftoberfläche abgeschwächt sein. Seien Sie sich dessen bei der Anpassung der Passform bewusst.

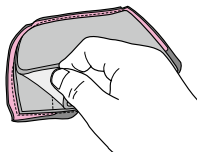

4 Collegamento delle imbottiture laterali

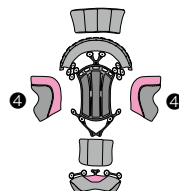

Italiano Fissare le imbottiture laterali dopo che le imbottiture del collo, della parte posteriore e di quella anteriore sono state fissate in posizione. Controllare la parte sinistra e destra delle imbottiture laterali. Collegarle al dispositivo di fissaggio nella cornice tratteggiata del Disegno f.

Imbottitura laterale TIPO-P (destra e sinistra)

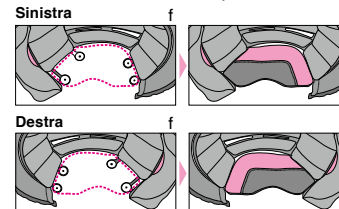

◆ Stringere leggermente la vestibilità delle imbottiture laterali

● Usare imbottitura morbida

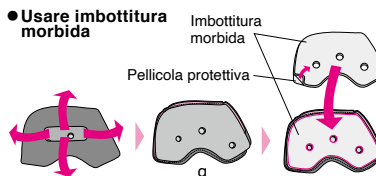

Italiano Capovolgere l'imbottitura laterale come mostrato nel Disegno g. Controllare la parte sinistra e destra dell'imbottitura morbida per allineare i fori dell'imbottitura morbida opzionale con i fori sull'imbottitura laterale e rimuovere la pellicola protettiva dall'imbottitura. Fissare l'imbottitura morbida sull'imbottitura laterale e capovolgere quest'ultima. Fissare un'imbottitura morbida sull'imbottitura di entrambi i lati nello stesso modo.

◆ Stringere la vestibilità delle imbottiture laterali

● Usare imbottitura dura

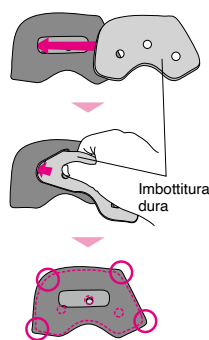

Italiano Controllare la parte sinistra e destra dell'imbottitura per allineare i fori dell'imbottitura dura opzionale con i fori dell'imbottitura laterale. Inserire l'imbottitura dura attraverso l'apertura sul retro dell'imbottitura laterale per stringere la vestibilità. Inserire un'imbottitura dura sull'imbottitura di entrambi i lati nello stesso modo. Dopo aver inserito l'imbottitura dura, controllare che sia posizionata correttamente rispetto ai quattro angoli.

*Quando è difficile inserire l'imbottitura, capovolgere l'imbottitura laterale, posizionare l'imbottitura dura sulla parte superiore dell'imbottitura laterale, quindi capovolgere nuovamente l'imbottitura laterale.

■ Dimensioni imbottiture Imbottitura laterale TIPO-P

		XS	S	M	L	XL	XXL	
Opzionale	Stretta	Aggiungere un'imbottitura dura o morbida.						
Standard	↕	F9				F5		
Opzionale	Allentata	Passare a F5 (opzionale) o rimuovere uno strato dall'imbottitura F9.						

◆ Allentare la vestibilità delle imbottiture laterali

Italiano Capovolgere l'imbottitura laterale del formato standard (disegno a destra). Rimuovere lo strato superiore dell'imbottitura interna e capovolgere nuovamente l'imbottitura laterale. Rendere l'imbottitura più sottile consente di allentare la vestibilità. Lo strato rimosso può essere fissato nuovamente, tuttavia l'adesione potrebbe indebolirsi a causa di polvere, ecc. sulla superficie dell'adesivo. Fare attenzione quando si regola la vestibilità.

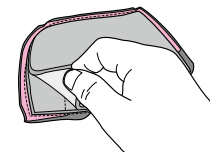

Mechanismus zur Befestigung des Trinksystems Meccanismo di fissaggio del sistema di idratazione

Deutsch Dieser Mechanismus unterstützt die Befestigung des Trinksystems zur Flüssigkeitsversorgung während der Fahrt auf der Rennstrecke. Bitte benutzen Sie ihn nur zur Befestigung des Trinksystems.

Italiano Questo meccanismo supporta il fissaggio della parte di idratazione durante la guida su pista. Non utilizzarlo per scopi diversi dal collegamento della parte di idratazione.



Abbildung zur Befestigung des Trinksystems
Immagine del fissaggio della parte di idratazione

Deutsch

Liste der optionalen Teile

- CWR-F2-Visier
- CWR-F2R-Abziehfolie
- Anpassungspolster TYP-P (hart)
- Anpassungspolster TYP-P (weich)
- Frischluftmaske 5
- Universal Com Holder

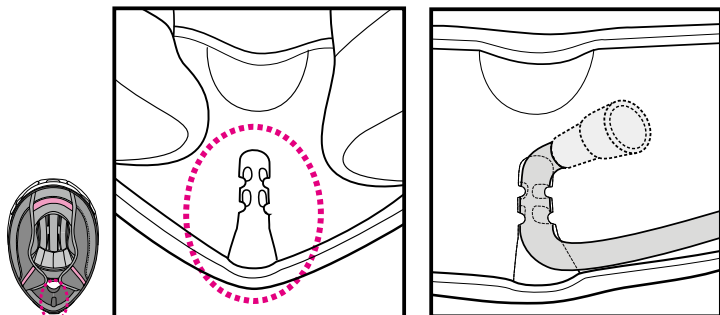
Italiano

Elenco delle parti opzionali

- Visiera CWR-F2
- Pellicola tear-off CWR-F2R
- Imbottitura di regolazione TIPO-P (dura)
- Imbottitura di regolazione TIPO-P (morbida)
- Maschera aria 5
- Universal Com Holder

Español

Português

Lea esto primero	Leia isto primeiro	67
Compruebe los artículos suministrados	Confirmar os Componentes	68
Descripción de las piezas	Descrição dos componentes	69
Deflector de respiración	Respiradouro	70
Aplicación del aceite de silicona	Aplicação de óleo de silicone	70
Spoiler de aire inferior	Aba de ar inferior	71
Barbillera	Proteção do queixo	71
Botón de desgarro CWR-F2R	Botão removível CWR-F2R	72
Pantalla CWR-F2R	Viseira CWR-F2R	73 - 75
Aviso importante sobre el manejo de la pantalla CWR-F2R	Aviso Importante Sobre o Manuseio da Viseira CWR-F2R	76
Adhesivos reflectantes	Autocolantes refletores	77
Lámina antivaho	Película anti-embaciante	78
Cómo reemplazar las piezas interiores	Substituição de componentes interiores	79
Cómo desmontar las piezas interiores	Remoção de componentes interiores	80 - 81
Acolchado de oreja	Almofada para orelhas	81
Cómo montar las piezas interiores	Instalação de componentes interiores	82 - 83
Posición de carrera	Posição de corrida	84
Aviso importante sobre el manejo de las piezas interiores	Nota importante sobre o manuseamento de componentes interiores	85
E.Q.R.S. (Emergency Quick Release System)	E.Q.R.S. (Emergency Quick Release System, sistema de libertação rápida de emergência)	86
ADVERTENCIA	ATENÇÃO	87
Lista de piezas de repuesto	Lista de peças sobresselentes	87
Piezas opcionales de X-SPR Pro/X-Fifteen	Peças opcionais X-SPR Pro/X-Fifteen	88 - 97
Ajuste de la almohadilla craneal	Ajustar a almofada central	88 - 96
Mecanismo de instalación del sistema de hidratación	Mecanismo de fixação do sistema de hidratação	97
Lista de piezas opcionales	Lista de peças opcionais	97

Lea esto primero

Este producto es un casco de motocicleta.

No lo utilice para propósitos diferentes al de conducir una motocicleta. Si utiliza el casco para cualquier otro propósito, es posible que éste no proporcione la protección necesaria en caso de accidente.

Ningún casco es capaz de proteger al conductor contra todos los choques previsible a alta y baja velocidad.

Para una protección máxima de la cabeza, el casco debe encajar adecuadamente y el sistema de retención ha de estar firmemente abrochado bajo la barbilla. Una vez ajustado firmemente en la cabeza, el casco deberá proporcionar una visión periférica suficiente. Si su casco es demasiado grande, podría deslizarse por la cabeza mientras conduce, causando que su casco obstruya la visión o que salga despedido en caso de accidente, provocando lesiones personales o la muerte. Para aprender a utilizar y asegurar el casco del modo adecuado, consulte el folleto "Cómo usar el casco adecuadamente" suministrado con el casco.

Los contenidos de este manual están sujetos a cambios sin previo aviso.

Es posible que las ilustraciones de este manual difieran del producto real.

Los derechos de autor de este manual pertenecen a SHOEI CO., LTD. Se prohíbe terminantemente la reproducción o copia de este manual sin el consentimiento correspondiente por escrito.

Derecha | Izquierda
Direita | Esquerda

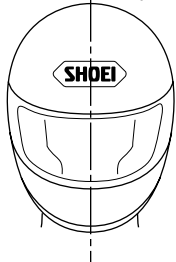

En este manual, los términos "derecha" e "izquierda" corresponden al punto de vista de un conductor que lleva el casco.

Os termos "direita" e "esquerda" utilizados no manual referem-se ao ponto de vista do utilizador do capacete.

Leia isto primeiro

Este produto é um capacete de motociclo.

Deve ser utilizado apenas para andar de motociclo. Em caso de utilização para outro efeito, o capacete poderá não oferecer proteção suficiente em caso de acidente.

Nenhum capacete protege o utilizador de todos os impactos, a alta ou baixa velocidade.

Para a máxima proteção, o capacete deve ser do tamanho adequado e o sistema de retenção bem apertado debaixo do queixo. O capacete deve permitir a visão periférica suficiente quando colocado na cabeça. Se o seu capacete for demasiado grande, pode deslizar na sua cabeça durante a condução, fazendo com que o capacete obstrua a sua visão ou se solte em caso de acidente, resultando em ferimentos pessoais ou morte. Para aprender a usar e fixar adequadamente o seu capacete, consulte o livrete "Como utilizar o capacete corretamente" que é enviado com o seu capacete.

O conteúdo do presente manual está sujeito a alterações sem aviso prévio.

As ilustrações do manual podem ser diferentes do produto em si.

Os direitos de propriedade intelectual relativos ao presente manual pertencem a SHOEI CO., LTD. É proibida a sua reprodução e cópia sem autorização escrita.

Compruebe los artículos suministrados

Tras abrir la caja del producto, compruebe que todas las piezas y accesorios están incluidos.

1. Casco
2. Lámina antivaho
3. Deflector de respiración
4. Barbilla
5. Spoiler de aire inferior
6. Bolsa para casco
7. Manual de instrucciones
8. "Cómo usar el casco adecuadamente"
9. Etiqueta de advertencia (etiqueta E-3; para productos ECE R22)
10. Pegatinas reflectantes (para Francia y Chile)
11. Adhesivos de logo SHOEI (2)
12. Aceite de silicona

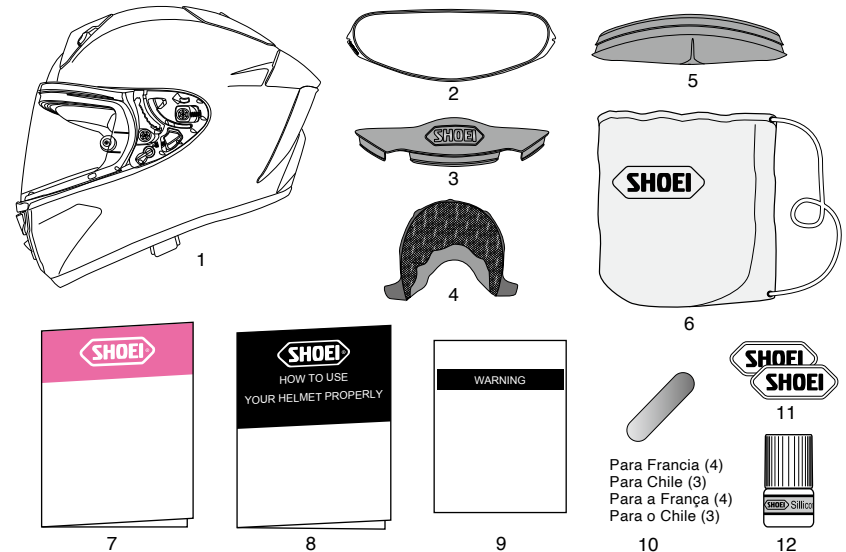

Le recomendamos que conserve la caja y su material acolchado por si necesita enviar a reparar el producto o alguna de sus piezas. Si desecha estos materiales, observe las normativas y regulaciones legales correspondientes.

Confirmar os Componentes

Após abrir a caixa do produto, confirme a presença de todos os componentes e acessórios.

1. Capacete
2. Película anti-embaciante
3. Respiradouro
4. Proteção do queixo
5. Aba de ar inferior
6. Saco para capacete
7. Manual de Instruções
8. "Como utilizar o capacete corretamente"
9. Etiqueta de aviso (Etiqueta E-3; para Produtos ECE R22)
10. Adesivos refletores (para a França e o Chile)
11. Autocolantes com o logotipo da SHOEI (2)
12. Óleo de silicone



É aconselhável guardar a caixa e o material de acolchoamento para o caso de ser necessário expedir o produto ou componentes para reparação. A sua eliminação deve obedecer à legislação e aos regulamentos aplicáveis.

Español

Descripción de las piezas

1. Entrada de aire inferior
2. Bloqueo de la pantalla de carreras
3. Sistema de ventilación antiempañante
4. Pantalla CWR-F2R
5. Entrada de aire superior
6. Calota
7. Palanca de bloqueo del gatillo de la pantalla
8. Revestimiento de absorción de impacto
9. Salida de aire superior
10. Estabilizador trasero
11. Correa de sujeción

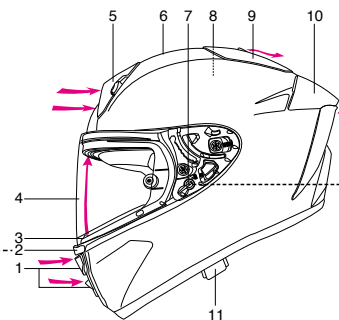

Português

Descrição dos componentes

1. Entrada de ar inferior
2. Bloqueio da viseira de corrida
3. Sistema de ventilação de desembaciamento
4. Viseira CWR-F2R
5. Entrada de ar superior
6. Casco
7. Alavanca do fecho do gatilho da viseira
8. Revestimento de absorção de impacto
9. Saída de ar superior
10. Estabilizador traseiro
11. Correia do queixo

Palanca de bloqueo del gatillo de la pantalla
Alavanca do fecho do gatilho da viseira

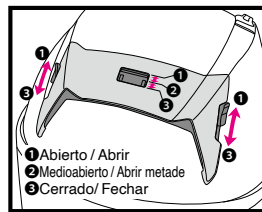

Entrada de aire superior
Entrada de ar superior

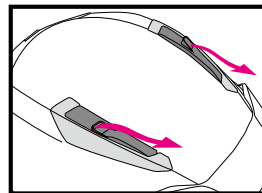

Salida de aire superior
Saída de ar superior

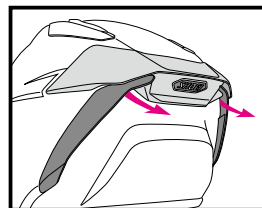

Estabilizador trasero
Estabilizador traseiro



Bloqueo de la pantalla de carreras
Bloqueio da viseira de corrida

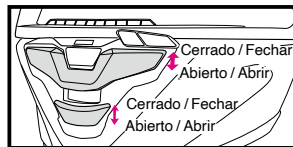

Entrada de aire inferior
Entrada de ar inferior

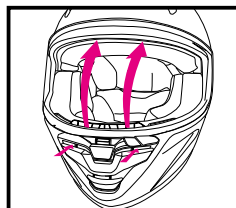

Sistema de ventilación antiempañante
Sistema de ventilação de desembaciamento

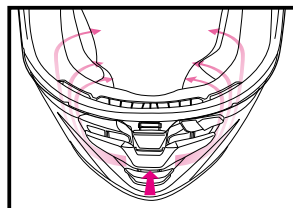

Sistema de ventilación de la mejilla
Sistema de Ventilação Lateral

Español

Deflector de respiración

El deflector de respiración reduce el empañamiento de la pantalla causado por la respiración.

Para montar el deflector de respiración, siga el procedimiento siguiente.

■ Instalación del deflector de respiración

Inserte el deflector de respiración en el espacio como se muestra en el dibujo. Después de instalar el deflector de respiración, confirme que esté firmemente fijado.

■ Retirada del deflector de respiración

Extraiga el deflector de respiración del espacio mientras sostiene su base.

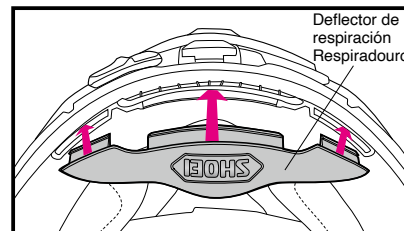

⚠ No transporte o sujete el casco por el deflector de respiración. El deflector de respiración podría desprenderse y el casco se podría caer.

Aplicación del aceite de silicona

Para un mejor sellado de la pantalla, aplique el aceite de silicona suministrado en la moldura de la ventana. En primer lugar, retire la suciedad o el polvo. Después, aplique una pequeña cantidad de aceite a la parte designada tal y como se indica en el dibujo. Retire el aceite sobrante. Si el aceite de silicona mancha la pantalla, puede obstruir su vista. Compruebe que el casco dispone de una lubricación adecuada con regularidad.

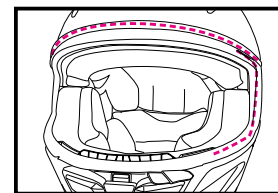

Português

Respiradouro

O respiradouro reduz o embaçamento da viseira provocado pela respiração.

Para instalar o respiradouro, siga o seguinte procedimento.

■ Instalação do respiradouro

Insira o respiradouro no espaço como mostrado no desenho. Depois de instalar o respiradouro, confirme se está bem fixo.

■ Remoção do respiradouro

Retire o respiradouro do espaço enquanto segura a base do mesmo.

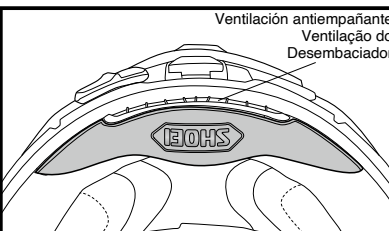

⚠ Não carregue nem segure o capacete pelo respiradouro. O respiradouro pode soltar-se, fazendo com que o capacete caia.

Aplicação de óleo de silicone

Para melhor vedação da viseira, aplique o óleo de silicone incluído no rebordo da janela. Primeiro, elimine sujidades ou pó. Depois, aplique uma pequena quantidade de óleo nas partes indicadas, como no desenho. Remover o excesso de óleo. Se o óleo de silicone manchar a viseira, pode obstruir a sua visão. Verificar regularmente se a lubrificação é a adequada.

⚠ La apertura de los orificios de ventilación del casco puede causar un aumento del nivel de ruido.

⚠ Abrir as entradas de ar do capacete pode provocar o aumento do nível de ruído.

Spoiler de aire inferior

El spoiler de aire inferior mejora el flujo del aire.

■ Instalación del spoiler de aire inferior

Inserte el spoiler de aire inferior en el espacio entre la calota y el revestimiento de absorción de impacto firmemente tal como se muestra en el dibujo.

■ Extracción del spoiler de aire inferior

Extraiga las placas de ambos lados del spoiler primero y, a continuación, la parte central.

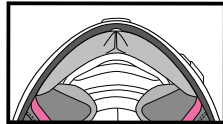
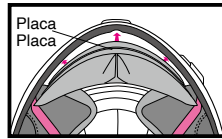

- ⚠ No transporte o sujete el casco por el spoiler de aire inferior. El spoiler de aire trasero se podría desprender y el casco se podría caer.
- ⚠ No coloque el casco horizontalmente durante un periodo de tiempo prolongado con el spoiler de aire inferior instalado. El spoiler de aire inferior podría deformarse.

Aba de ar inferior

A aba de ar inferior melhora o fluxo de ar.

■ Instalar a aba de ar inferior

Insira a aba de ar inferior na folga entre um casco e um forro de absorção de impacto como mostrado no desenho.

■ Remoção da aba de ar inferior

Retire as placas de ambos os lados da aba primeiro e, depois, da parte central.

- ⚠ Não carregue nem segure o capacete pela aba de ar inferior. A aba de ar inferior pode soltar-se, fazendo com que o capacete caia.
- ⚠ Não coloque o capacete numa posição plana durante um longo período de tempo enquanto a aba de ar inferior estiver instalada. A aba de ar inferior pode ficar deformada.

Barbillera

Las barbilleras restringen la entrada de viento y la invasión del ruido del viento de la zona de la barbilla.

Instale y retire la barbillera de acuerdo con los siguientes procedimientos.

■ Instalación de la barbillera

Alinee el centro de la placa con el centro del extremo delantero del casco. Inserte la placa en la holgura (A) entre la calota y el revestimiento de absorción de impacto y, a continuación, introduzca las placas en ambos lados.

■ Retirada de la barbillera

Levante y extraiga la placa en el centro de la barbillera primero y, a continuación, retire las placas de ambos lados.

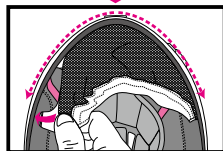
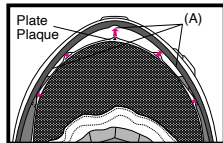

ADVERTENCIA

Tenga en cuenta que los sonidos de los coches o motocicletas a su alrededor pueden no escucharse suficientemente fuerte cuando la barbillera está instalada.

- ⚠ No transporte o sujete el casco por la barbillera. La barbillera se podría desprender causando que el casco se caiga.

Proteção do queixo

A proteção do queixo restringe a entrada de vento e a invasão de ruído do vento a partir da área do queixo.

Instale e remova a proteção do queixo de acordo com os seguintes procedimentos.

■ Instalação da proteção do queixo

Alineie o centro da placa com o centro da extremidade frontal do capacete. Insira a placa na folga (A) entre o casco e o revestimento de absorção de impacto e depois insira as placas em ambos os lados.

■ Remoção da proteção do queixo

Levante e retire primeiro a placa no centro da cortina do queixo e depois remova as placas em ambos os lados.

ATENÇÃO

Lembre-se de que os sons dos carros ou motocicletas à sua volta podem não ser ouvidos suficientemente alto quando a proteção do queixo está equipada.

- ⚠ Não carregue nem segure o capacete pela proteção do queixo. A proteção do queixo pode soltar-se, fazendo o capacete cair.

Botón de desgarro CWR-F2R

El botón de desgarro CWR-F2R sirve para colocar la película desprendible

CWR-F2R (opcional) utilizada para las carreras.

Si los botones de desgarro CWR-F2R están dañados, pueden ser sustituidos por los botones de desgarro CWR-F2R opcionales.

Al utilizar la película desprendible

CWR-F2R (opcional), ajuste los botones de desgarro CWR-F2R antes de aplicar la película desprendible CWR-F2R. Para ajustar los botones de desgarro y aplicar la película desprendible, consulte el manual de instrucciones adjunto con la película desprendible CWR-F2R.

- ⚠ Los botones de desgarro deben girarse en sentido antihorario. No gire los botones de desgarro en la dirección opuesta (sentido horario) a la flecha en la parte principal de los botones.

Botão removível CWR-F2R

Mecanismo del botón de desgarro CWR-F2R (lado izquierdo) Mecanismo do botão removível da CWR-F2R (lado esquerdo)

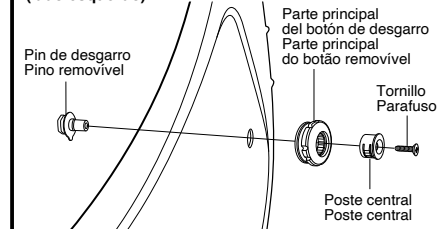

O botão removível CWR-F2R é uma peça para colocar a película removível CWR-F2R (opcional) utilizada para corridas.

Quando os botões removíveis CWR-F2R estão danificados, podem ser substituídos pelos botões removíveis opcionais CWR-F2R.

Ao usar a película removível CWR-F2R

(opcional), ajuste os botões removíveis do CWR-F2R antes de aplicar a película removível CWR-F2R. Para ajustar os botões removíveis e aplicar a película removível, consulte o manual de instruções fornecido com a película removível CWR-F2R.

- ⚠ Os botões removíveis devem ser rodados no sentido contrário ao dos ponteiros do relógio. Não rode os botões removíveis na direção oposta (no sentido dos ponteiros do relógio) para a seta na parte principal dos botões.

Pantalla CWR-F2R

⚠ Antes de usar la pantalla por primera vez tras la compra, retire la película protectora.

Si baja la pantalla CWR-F2R completamente, esta se bloqueará (Dibujo A). Deslice el bloqueo de la pantalla de carreras hacia la lengüeta de la pantalla tal y como se muestra en el Dibujo B para asegurarse de bloquear la pantalla. Se recomienda que la pantalla permanezca en esta posición durante la conducción.

ADVERTENCIA

La apertura/cierre de la pantalla con bloqueo de pantalla de carreras aplicado podría dañar la pantalla. Asegúrese de liberar el bloqueo de la pantalla de carreras antes de abrir/cerrar la pantalla.

Al conducir a baja velocidad con el bloqueo de la pantalla liberado y la pantalla ligeramente abierta como se muestra en el Dibujo C, podrá circular aire dentro del casco.

ADVERTENCIA

Conducir a alta velocidad con la pantalla ligeramente abierta tal y como se muestra en el Dibujo C podría causar que la pantalla se abra inesperadamente, lo cual es extremadamente peligroso. Cierre completamente la pantalla y deslice el bloqueo de la pantalla de carreras hacia la posición de la línea de puntos mostrada en el Dibujo B para bloquear la pantalla.

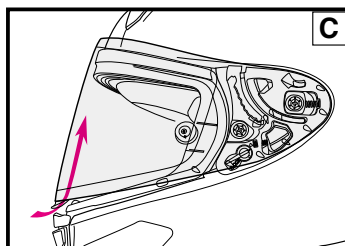
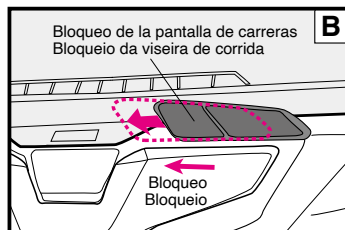
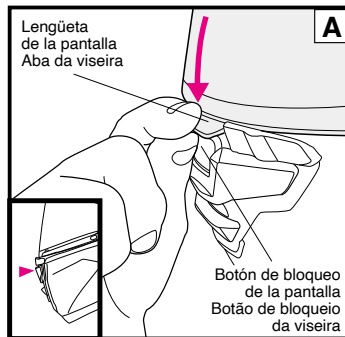

Viseira CWR-F2R

⚠ Antes de utilizar a viseira pela primeira vez após a aquisição do capacete, remova a película protetora da mesma.

Se puxar a viseira CWR-F2R completamente para baixo, esta ficará bloqueada (desenho A). Deslize o bloqueio da viseira de corrida para o lado da aba da viseira como mostrado no desenho B para prender a viseira com segurança. Recomenda-se que a viseira permaneça nessa posição durante a condução.

ATENÇÃO

Abriu/fechar a viseira com o bloqueio da viseira de corridas engatado pode danificar a viseira. Certifique-se de que liberta o bloqueio da viseira de corrida antes de abrir/fechar a viseira.

Ao conduzir a baixa velocidade com o bloqueio da viseira libertado e a viseira ligeiramente aberta como mostrado no desenho C, pode circular ar no capacete.

ATENÇÃO

Conduzir a alta velocidade com a viseira ligeiramente aberta como mostrado no desenho C pode fazer com que a viseira se abra inesperadamente, o que é extremamente perigoso. Feche completamente a viseira e deslize o bloqueio da viseira para a posição da linha tracejada mostrada no desenho B para bloquear a viseira.

■ Bloqueo del gatillo de la pantalla

Si la palanca de bloqueo del gatillo de la pantalla está bloqueada, no podrá retirar la pantalla, lo cual evita que la pantalla se salga de la base de la pantalla (Dibujo D).

Se recomienda pilotar con el bloqueo del gatillo de la pantalla aplicado.

■ Apertura de la pantalla

Pulse el botón de bloqueo de la pantalla para liberar el bloqueo y abra la pantalla. (Dibujo E)

■ Retirada de la pantalla

1. Abra completamente la pantalla (Dibujo 1). Si está aplicado, libere el bloqueo del gatillo de la pantalla (Dibujo D).
2. Mientras presiona el gatillo hacia abajo, tire de la pantalla hacia la parte delantera del casco y eleve la pantalla hacia usted para retirar los ganchos (a) y (b) (Dibujo 2). Desenganche el gancho (c) de la guía de gancho en la dirección de la flecha para retirar la pantalla (Dibujo 3).
3. Retire la pantalla en el otro lado de la misma manera.

⚠ ADVERTENCIA

Instalar o retirar la pantalla a la fuerza con el bloqueo del gatillo de la pantalla aplicado podría dañar la pantalla. Asegúrese de liberar el bloqueo del gatillo de la pantalla antes de instalar o retirar la pantalla.

■ Gatilho de bloqueio da viseira

Quando a alavanca de bloqueio do gatilho da viseira está bloqueada, a viseira não pode ser removida, o que evita que a viseira saia da base da viseira (desenho D).

Recomenda-se que viaje com o fecho do gatilho da viseira engatado.

■ Abrir a viseira

Prima o botão de bloqueio da viseira para libertar o fecho e abra a viseira. (Desenho E)

■ Remover a viseira

1. Abra completamente a viseira (desenho 1). Solte o fecho do gatilho da viseira se estiver engatado (desenho D).
2. Enquanto pressiona o gatilho, puxe a viseira para a frente do capacete e levante-a na sua direção, de modo a poder desengatar os ganchos (a) e (b) (desenho 2). Retire o gancho (c) da calha do gancho na direção da seta para remover a viseira (desenho 3).
3. Remova a viseira no outro lado da mesma forma.

⚠ ATENÇÃO

Forçar a instalação ou remoção da viseira com o fecho do gatilho da viseira engatado pode danificar a viseira. Certifique-se de que liberta o fecho do gatilho da viseira antes de instalar ou remover a viseira.

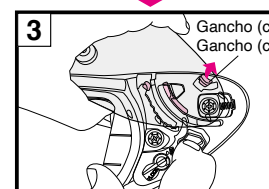
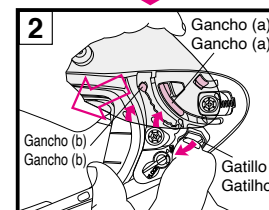
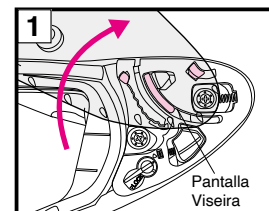
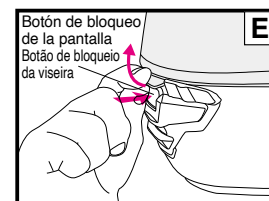
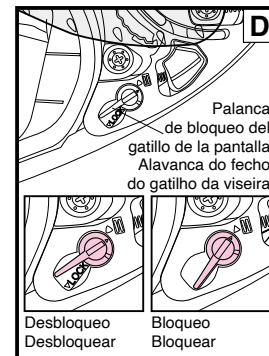

Español

■ Instalación de la pantalla

1. Compruebe que el bloqueo del gatillo de la pantalla ha sido liberado (Dibujo F). Ajuste la pantalla en la posición completamente abierta e introduzca el gancho (c) en la guía de gancho (Dibujo 4).
2. Mientras tira de la pantalla hacia la parte delantera del casco, presione la zona indicada por la flecha hasta que encaje en posición con un clic (Dibujo 5) y encaje los ganchos (a) y (b) en las guías de gancho (Dibujo 6).
3. Instale la pantalla en el otro lado de la misma manera.
4. Abra y cierre la pantalla varias veces y compruebe que los ganchos están firmemente instalados en la base de la pantalla. Después de instalar la pantalla, bloquee la palanca de bloqueo del gatillo de la pantalla (Dibujo F).

⚠ ADVERTENCIA

Instalar o retirar la pantalla a la fuerza con el bloqueo del gatillo de la pantalla aplicado podría dañar la pantalla. Asegúrese de liberar el bloqueo del gatillo de la pantalla antes de instalar o retirar la pantalla.

⚠ ADVERTENCIA

Si los ganchos o engranajes no se ajustan correctamente en la base de la pantalla, la pantalla podría salirse durante la conducción, lo que podría causar accidentes inesperados. Después de instalar la pantalla, ábrala y ciérrala varias veces y compruebe que los ganchos y los engranajes se encuentren firmemente instalados en la base de la pantalla. Con la pantalla completamente cerrada, compruebe que la lengüeta de la pantalla esté acoplada con el gancho del botón de bloqueo de la pantalla.

Português

■ Instalar a viseira

1. Verifique se o bloqueio do gatilho da viseira foi libertado (desenho F). Ajuste a viseira na posição totalmente aberta e insira o gancho (c) na calha do gancho (desenho 4).
2. Enquanto puxa a viseira para a frente do capacete, pressione a área indicada pela seta até que se encaixe no lugar (desenho 5) e encaixe os ganchos (a) e (b) nas calhas do gancho (desenho 6).
3. Instale a viseira no outro lado da mesma forma.
4. Abra e feche a viseira algumas vezes e verifique se os ganchos estão bem encaixados na base da viseira. Após instalar a viseira, bloqueie a alavanca do fecho do gatilho da viseira (desenho F).

⚠ ATENÇÃO

Forçar a instalação ou remoção da viseira com o fecho do gatilho da viseira engatado pode danificar a viseira. Certifique-se de que liberta o fecho do gatilho da viseira antes de instalar ou remover a viseira.

⚠ ATENÇÃO

Quando os ganchos ou as rodas dentadas não se encaixam corretamente na base da viseira, a viseira pode soltar-se durante a condução, o que pode causar acidentes inesperados. Após instalar a viseira, abra-a e feche-a algumas vezes e verifique se os ganchos e rodas dentadas estão bem encaixados na base da viseira. Com a viseira completamente fechada, verifique se a aba da viseira está engatada com o gancho do botão de bloqueio da viseira.

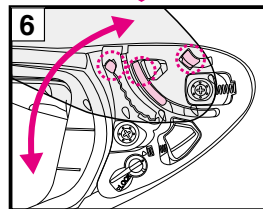
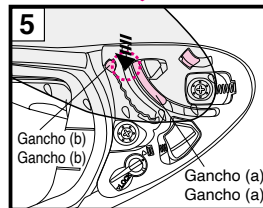
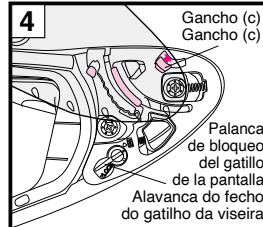
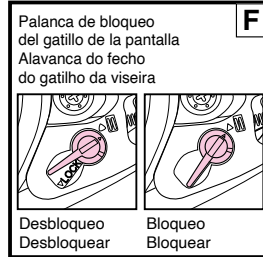

Español

Aviso importante sobre el manejo de la pantalla CWR-F2R

1. ¡La presencia de arañazos y suciedad en la pantalla podría dificultar la visión al conducir y puede ser muy peligroso! Si la pantalla CWR-F2R se ensucia o se raya, deje de usarla inmediatamente. Extraiga la pantalla y límpiela o sustitúyala por otra.
2. Para limpiar la pantalla CWR-F2R, utilice una solución de agua y jabón suave y neutro. Aclare bien con agua y a continuación seque la pantalla con un paño suave. **No utilice ninguna de las sustancias siguientes: agua caliente a más de 40 °C; agua salada; cualquier detergente ácido o alcalino; bencina, diluyente, gasolina u otros disolventes orgánicos; limpiacristales o cualquier otro limpiador que contenga disolventes orgánicos.** Si se usa alguna de estas sustancias, la naturaleza química de la pantalla se puede alterar y la seguridad se verá afectada.
3. No conduzca con la pantalla empañada. Esto puede obstaculizar la visión y es por tanto muy peligroso. Si la pantalla CWR-F2R se empaña, abra la entrada de aire inferior y/o abra la pantalla para que el aire circule por el interior del casco y elimine el vaho de la pantalla. El uso de la lámina antivaho también es eficaz para detener la niebla.
4. Utilice siempre láminas antivaho genuinas de SHOEI para CWR-F2R. Para ajustar la lámina antivaho, lea las instrucciones incluidas con la misma.
5. Retire la película protectora antes de usar la pantalla por vez primera.
6. Después de limpiar o reemplazar las placas base, cierre la pantalla y asegúrese de que toque la moldura de la ventana completamente a su alrededor. Si hay una holgura entre la pantalla y la moldura de la ventana, ajuste la posición de la placa base y elimine la holgura, ya que puede ocasionar la entrada de viento o ruido.
7. Para apretar los tornillos, utilice el destornillador Phillips de tamaño N.º 2 verticalmente y gírelo con cuidado. Si se usa un destornillador de tamaño incorrecto o un destornillador eléctrico, se puede romper el cabezal de un tornillo. Utilice para el reemplazo un tornillo original de aluminio. Si el tornillo se aprieta demasiado, este puede romperse. (Par recomendado: 80 cN•m o aproximadamente 8 kgf•cm)
8. No coloque ningún adhesivo o cinta en el campo de visión de la pantalla.

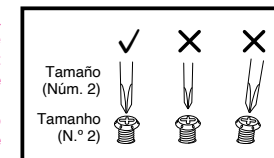

Português

Aviso Importante Sobre o Manuseio da Viseira CWR-F2R

1. A sujidade e os riscos na viseira poderão reduzir a visibilidade durante a condução e isso pode ser muito perigoso! Se a viseira CWR-F2R ficar suja ou riscada, pare de a utilizar imediatamente. Remova a viseira e limpe-a ou substitua-a.
2. A viseira CWR-F2R deve ser limpa com uma solução suave e neutra de sabão e água. Passar bem por água pura e depois secar com um pano suave. **Não utilize nenhum dos seguintes produtos de limpeza: água quente acima de 40 °C; água salgada; qualquer detergente ácido ou alcalino; benzina, diluente, gasolina ou outros solventes orgânicos; limpa-vidros; ou quaisquer detergentes de limpeza contendo solventes orgânicos.** A utilização de qualquer um destes produtos poderá alterar a estrutura química da viseira e prejudicar a segurança.
3. Não conduzir com a viseira embaçada. Tal poderá reduzir a sua visibilidade e ser muito perigoso. Se a viseira CWR-F2R estiver embaçada, abrir a entrada de ar inferior e/ou abrir a viseira para permitir a circulação de ar no capacete e eliminar o embaçamento da viseira. O uso da película anti-embaçante também é eficaz na eliminação de nevoeiro.
4. Use sempre a película anti-embaçante genuína da SHOEI para a CWR-F2R. Para a montagem da película anti-embaçante, leia as instruções nela contida.
5. Remova a película protetora antes da primeira utilização da viseira.
6. Após a limpeza ou substituição das placas da base, feche a viseira e certifique-se de que ela toca o reforço da janela a toda a volta. Se houver uma folga entre a viseira e o reforço da janela, ajuste a posição da placa da base e elimine a folga, pois ela pode causar entrada de vento ou ruído.
7. Para apertar os parafusos, aplique uma chave Phillips de tamanho n.º 2 verticalmente e rode-a cuidadosamente. Se uma chave de fendas ou chave elétrica de tamanho inadequado for usada, a cabeça do parafuso pode-se partir. Use um parafuso genuíno feito de alumínio para substituição. Se um parafuso for apertado em demasia, pode-se partir. (Torque recomendado: 80 cN•m ou cerca de 8 kgf•cm)
8. Não colocar autocolantes nem fita-cola no campo de visão da proteção/viseira.

Adhesivos reflectantes

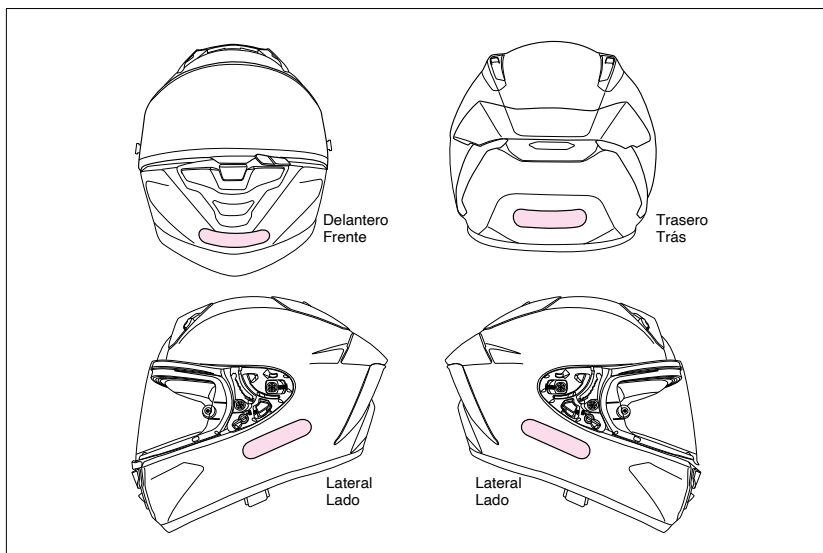

⚠ ADVERTENCIA

En función del país o región es posible que requiera adhesivos reflectantes para el casco. Si usa el casco en tal país o región, aplique los adhesivos suministrados con el casco en la posición mostrada por el dibujo. Antes de aplicar los adhesivos, limpie el casco para eliminar cualquier resto de aceite o suciedad de la superficie del casco.

Autocolantes refletores

⚠ ATENÇÃO

Podem ser necessários autocolantes refletores para o capacete dependendo do país ou da área. Se usar o capacete em tal país ou área, aplique os autocolantes incluídos com o capacete na posição mostrada no desenho. Antes de aplicar os autocolantes, limpe o capacete para remover qualquer óleo ou sujidade da superfície do capacete.

Lámina antivaho

Antes de utilizar la lámina antivaho, lea el manual de instrucciones suministrado con la misma.



1. Solo para uso diurno. Nunca utilice la lámina antivaho por la noche o en cualquier otra condición de baja visibilidad. Si la lámina antivaho se usa con una pantalla clara, su proporción de transmisión luminosa será ligeramente inferior al 80 %. Este valor no satisface los estándares de transmisión luminosa de EE.UU. (VESC-8, 85 %) o Europa (ECE R22, 80 %), de modo que este accesorio es de "uso exclusivo durante el día" en tales jurisdicciones.
2. La lámina antivaho está hecha de un material más fácil de rayar que la pantalla. Por tanto, se deberá tratar con sumo cuidado.
3. Retire la película protectora antes de usar la lámina antivaho.
4. La lámina antivaho demuestra una alta efectividad para detener la niebla al absorber la humedad. No obstante, si el casco se usa continuamente con el orificio de ventilación inferior cerrado bajo condiciones de baja temperatura y alto grado de humedad, la lámina se puede saturar con vapor de agua, lo que causaría la aparición de bandas y vaho. ¡La aparición de bandas o vaho puede obstaculizar la visión y es, por tanto, muy peligrosa! En tal caso, abra la entrada de aire inferior para admitir la circulación de aire por el interior del casco y eliminar de ese modo las bandas y el vaho del casco.
5. Adquiera DKS304 para la pantalla CWR-F2R para el reemplazo de la lámina antivaho.

*PINLOCK® es una marca registrada de PINLOCK SYSTEMS B.V.

Película anti-embaciante

Antes de utilizar a película anti-embaciante, leia o manual de instruções que vem fornecido antes da utilização.



1. Uso diurno apenas. Nunca utilize uma película anti-embaciante à noite ou em qualquer outra condição de baixa visibilidade. Se a película anti-embaciante for utilizada com uma viseira clara, o rácio de transmissão de luz será um pouco menor que 80%. Este valor não cumpre as normas de transmissão de luz dos Estados Unidos da América (VESC-8, 85%) e da Europa (ECE R22, 80%), pelo que este acessório só pode ser utilizado "durante o dia" nestas jurisdições.
2. A película anti-embaciante é feita de um material mais fácil de riscar do que a viseira externa. Deve ser manuseada com muito cuidado.
3. Remova a película protetora antes de utilizar a película anti-embaciante.
4. A película anti-embaciante demonstra alta eficácia em parar o nevoeiro absorvendo a humidade. No entanto, se o capacete for usado continuamente com a abertura inferior na posição fechada em condições de baixa temperatura e alta humidade, a película pode ficar saturada com vapor de água, fazendo com que listras e embaciamento apareçam. A formação de gotas de água e o embaciamento poderão reduzir a visibilidade e ser muito perigosos! Neste caso, abra a entrada de ar inferior e/ou abra a viseira para permitir a circulação de ar no capacete e eliminar as listras e o embaciamento do capacete.
5. Adquirir a DKS304 para viseira CWR-F2R para substituição da película anti-embaciante.

*PINLOCK® é uma marca registada da PINLOCK SYSTEMS B.V.

Cómo reemplazar las piezas interiores

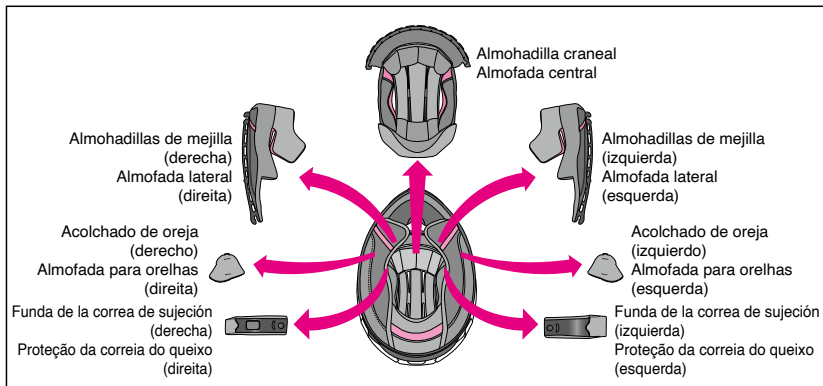

La almohadilla craneal, las almohadillas de mejilla izquierda y derecha, las fundas de la correa de sujeción y los acolchados de oreja se pueden extraer para el lavado. También es posible modificar el ajuste del casco usando almohadillas opcionales. Mire la lista y el dibujo de las partes interiores y compruebe si las partes se encuentran instaladas o extraídas. Asegúrese de instalar siempre la almohadilla craneal, las almohadillas de mejilla y las fundas de la correa de sujeción antes de iniciar la marcha. Si es necesario, utilice la tabla siguiente con el fin de encargar las piezas interiores apropiadas para modificar el ajuste del casco.

■ Tamaños de las almohadillas ■ Tamanhos das almofadas

Tamaño del casco / Tamanho do Capacete		XS	S	M	L	XL	XXL
Almohadilla craneal TIPO-P	Estándar / Padrão	S	M	L	XL	XXL	
Almofada central de TIPO P							
Almohadillas de mejilla TIPO-P	Opcional (ajuste firme)						43
	Opcional (ajuste apertado)			43	39		39
Almofada lateral TIPO P	Estándar / Padrão			39	35		35
	Opcional (ajuste holgado)/Opcional (ajuste largo)			35	31		31

- Es posible usar las mismas almohadillas de mejilla con todos los tamaños de casco. Por ejemplo, para el tamaño de casco M (mediano), elija almohadillas de mejilla de la talla 31 si se desea un ajuste holgado o de la talla 39 para un ajuste más firme (ambas piezas son opcionales).
- La almohadilla craneal varía en función del tamaño del casco, excepto para ciertos tamaños. Antes de comprar la almohadilla craneal, compruebe el tamaño de su casco.

* El nombre del modelo y la especificación varían según el país o la región.

Substituição de componentes interiores

A almofada central, as almofadas laterais esquerda e direita, as proteções da correia do queixo e as almofadas para orellas podem ser removidas para lavar. Também pode ajustar o seu capacete alterando para as almofadas opcionais. Veja a lista e desenho das peças interiores e verifique se as peças estão instaladas ou removidas. Certifique-se de que instala sempre a almofada central, as almofadas laterais e as proteções da correia do queixo antes de conduzir. Se necessário, use a seguinte tabela para ordenar as peças interiores apropriadas para ajustar o seu capacete.

- As mesmas almofadas laterais podem ser utilizadas com todos os tamanhos de capacete. Por exemplo, para o capacete de tamanho M, escolher a almofada lateral de tamanho 31 para um ajuste mais largo e o tamanho 39 para um ajuste mais apertado (ambas são peças opcionais).
- A almofada central varia dependendo do tamanho do capacete, exceto para determinados tamanhos. Antes de comprar a almofada central, verifique o tamanho do capacete.

* O nome do modelo e a especificação variam dependendo do país ou da área.

Cómo desmontar las piezas interiores

1. Desmontaje de las almohadillas de mejilla

Retire primero la barbillerla, si está instalada. Afloje los tres corchetes para extraer las almohadillas de mejilla de la base de la almohadilla maxilar (Dibujo 1) y, a continuación, tire de la placa (a) del soporte de la almohadilla de mejilla trasera (B) (Dibujo 3). Cuando tire de la placa (b) hacia arriba y hacia fuera directamente mientras la placa (a) todavía está insertada, la placa podría dañarse.

2. Desmontaje de los acolchados de oreja

Desabroche los 4 corchetes de la placa de la base de almohadilla maxilar (Dibujo 4). Extraiga el acolchado de oreja. Extraiga el otro acolchado de oreja del mismo modo.

Remoção de componentes interiores

1. Remoção de Almofadas Laterais

Remova a proteção do queixo primeiro se esta estiver instalada.

Desaperte os três fechos para remover a almofada lateral da base da almofada do maxilar (desenho 1), e puxe a placa (a) do suporte da almofada do rosto (A) (desenho 2). Em seguida, puxe a placa (b) do suporte da almofada do rosto (B) (desenho 3). Ao puxar a placa (b) para fora, faça-o cuidadosamente sem aplicar força. Não se esqueça de puxar a placa (a) primeiro. Se puxar a placa (b) diretamente para cima e para fora enquanto a placa (a) ainda estiver introduzida, a placa pode ficar danificada.

2. Remover as almofadas para orellas

Desaperte os 4 grampos na placa da base da almofada do maxilar (desenho 4). Remova a almofada para orellas. Remover a outra almofada para orellas da mesma forma.

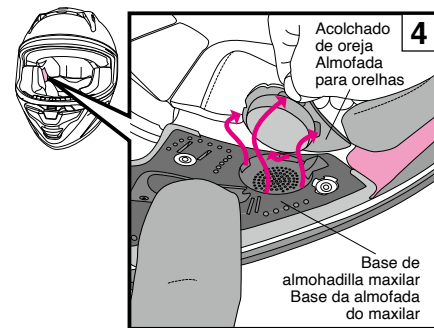
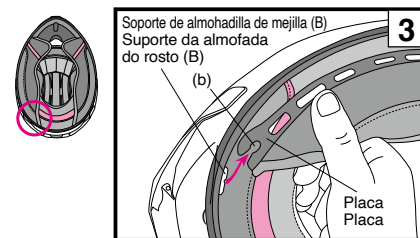
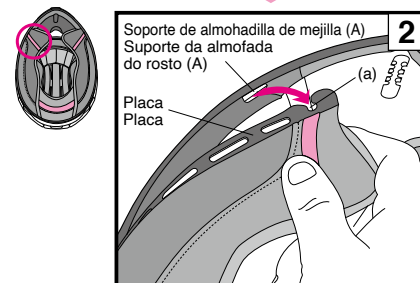
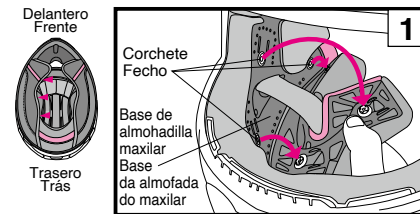

Español

3. Desmontaje de la almohadilla craneal

Retire la almohadilla craneal desabrochando primero los 2 puntos de la parte trasera del casco (Dibujo 5). Tire de la parte delantera de la almohadilla craneal desde la placa de sujeción tal como indica el Dibujo 6.

4. Desmontaje de las fundas de la correa de sujeción

Extraiga las almohadillas de mejilla y abra el corchete de la funda de la correa de sujeción. Extraiga la funda de la correa de sujeción (Dibujo 7). Extraiga la otra funda de la correa de sujeción del mismo modo.

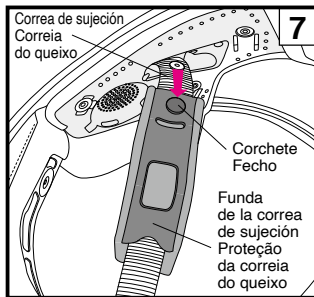
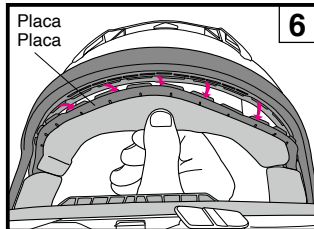
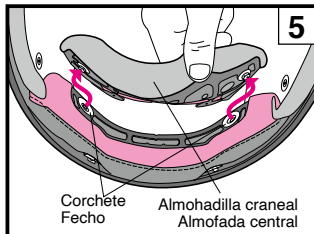

Português

3. Remoção da almofada central

Remover a almofada central desencaixando primeiro 2 fechos na parte traseira do capacete (desenho 5). Puxar a parte frontal da almofada central da placa de suporte de acordo com o desenho 6.

4. Remoção da Proteção da Corria do Queixo

Remover a almofada lateral e, em seguida, desapertar o fecho da proteção da corria do queixo. Remover a proteção da corria do queixo (desenho 7). Remover a outra proteção da corria do queixo da mesma forma.

Español

Acolchado de oreja

Los acolchados de oreja han sido diseñados para reducir el ruido del viento. Éstos se pueden desmontar. Para montar o desmontar los acolchados de oreja, consulte las secciones "Cómo desmontar las piezas interiores" y "Cómo montar las piezas interiores".

 Con los acolchados de oreja instalados, el sonido de los vehículos cercanos se verá reducido. Tenga en cuenta este detalle durante la conducción.

Português

Almofada para orelhas

As almofadas para orelhas destinam-se a reduzir o ruído provocado pelo vento. É possível remover as almofadas para orelhas. Para remover ou instalar as almofadas para orelhas, consulte as secções "Remoção de Componentes Interiores" e "Instalação de Componentes Interiores".

 Com as almofadas para orelhas instaladas, o som dos veículos próximos será reduzido. Por favor, esteja ciente disso enquanto conduz.

Español

Cómo montar las piezas interiores

1. Instalación de las fundas de la correa de sujeción

Las fundas de la correa de sujeción tienen formas diferentes a ambos lados del casco. Pase la correa de sujeción a través de la funda de la correa de sujeción y ciérrelas hasta que escuche un "clic" (Dibujo 8).

2. Instalación de la almohadilla craneal

Deslice e inserte la placa frontal en un espacio del soporte desde un lado (Dibujo 9) a otro tal y como se indica en los Dibujos 10 y 11.

Cierre los dos corchetes en su lugar en la parte trasera de la almohadilla craneal de acuerdo con el Dibujo 12.

3. Montar los acolchados de oreja

Compruebe los lados izquierdo y derecho de los acolchados de oreja y colóquelos ajustándolos a la línea de puntos del Dibujo 13. A continuación, ajuste los 4 enganches a los cortes de la base de almohadilla maxilar y pulse el acolchado. Haga lo mismo para el otro lado.

Português

Instalação de componentes interiores

1. Instalação das Proteções da Corria do Queixo

As proteções da corria do queixo têm formas diferentes do lado direito e esquerdo do capacete. Passe a corria do queixo por uma proteção da corria do queixo e aperte-as até ouvir um clique (desenho 8).

2. Instalação da almofada central

Deslize e insira a placa frontal no espaço do suporte de um lado (desenho 9) para o outro como indicado no desenho 10 e 11. Aperte os dois fechos no lugar na área traseira da almofada central de acordo com o desenho 12.

3. Instalação das almofadas para orelhas

Verifique os lados direito e esquerdo das almofadas para orelhas e coloque-as ajustando a linha tracejada mostrada no desenho 13. Em seguida, ajuste 4 linguetas para cortes da base de almofada do maxilar e pressione a almofada.

Faça da mesma forma para o outro lado.

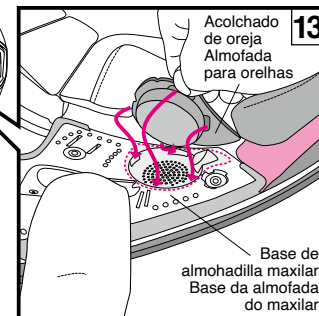
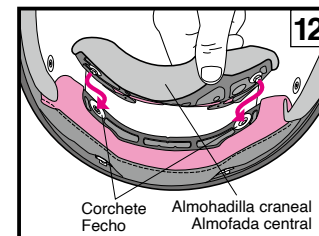
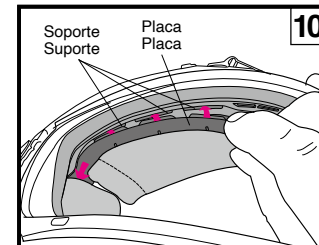
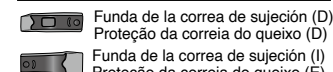
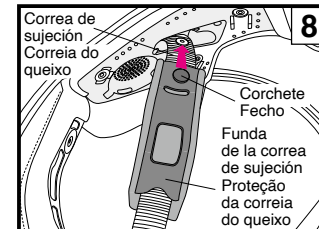

Español

4. Instalación de las almohadillas de mejilla

Asegúrese de que los ganchos A y B están en una posición estándar o en una posición de carrera y que el gancho C está en una posición mostrada en el Dibujo 14 antes de instalar las almohadillas de mejilla en el casco.

Identifique las almohadillas derecha e izquierda. Inserte una ranura (b) de una parte trasera de la placa en un buje de un soporte de almohadilla de mejilla (B) según se muestra en el Dibujo 15. A continuación, desplace hacia delante e introduzca una ranura (a) de una placa en un soporte de almohadilla de mejilla (A) como indica el Dibujo 16. Asegúrese de insertar la placa profundamente. Una vez insertada la placa, pase la correa de sujeción a través de la sección hueca de las almohadillas de mejilla (Dibujo 17). Abroche los corchetes en el orden de ❶ a ❸ presionando la cabeza de los corchetes firmemente por el lado del acolchado hasta que hagan clic. Por último, presione la esquina (A) de la almohadilla según se muestra en el Dibujo 18 y encaje la placa de las almohadillas de mejilla firmemente en el buje de la base de almohadilla maxilar. Instale las otras almohadillas de mejilla de la misma manera.

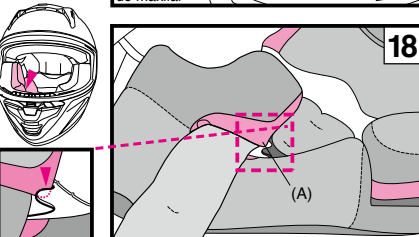
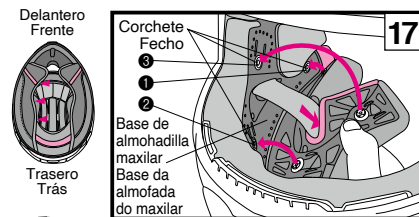
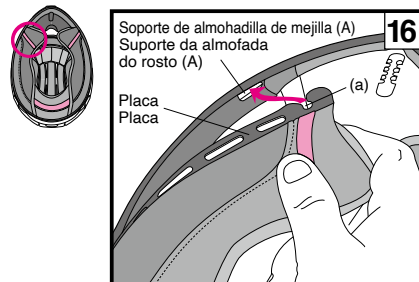
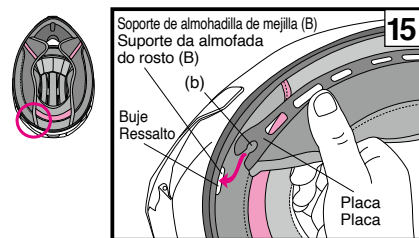
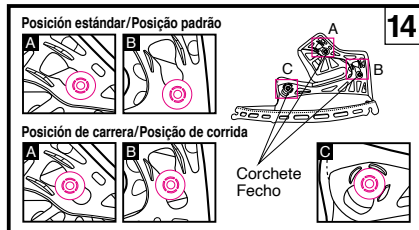

Português

4. Instalar as Almofadas Laterais

Certifique-se de que os ganchos A e B estão na posição padrão ou na posição de corrida e que o gancho C está na posição mostrada no desenho 14 antes de montar as almofadas laterais no capacete.

Identificar uma almofada direita e uma almofada esquerda. Insira uma ranhura (b) da parte traseira da placa num ressalto de um suporte da almofada do rosto (B) de acordo com o desenho 15. Em seguida, faça para a frente e insira uma ranhura (a) de uma placa num suporte da almofada do rosto (A) de acordo com o desenho 16. Certifique-se que insere uma placa profundamente. Após a inserção da placa, passar a correia do queixo pela seção côncava da almofada lateral (desenho 17). Aperte os fechos na ordem de ❶ a ❸ pressionando com firmeza a cabeça dos fechos a partir da almofada até ouvir o clique de engate. Finalmente, pressionar o canto (A) da almofada como mostrado no desenho 18 e fixar a placa da almofada lateral no ressalto da base da almofada do maxilar. Instalar a outra almofada lateral da mesma forma.

Español

Posición de carrera

Quando las posiciones de los corchetes A y B en la parte trasera de la almohadilla de mejilla cambien de la posición estándar a la posición de carrera, el ángulo del casco cambia al pilotar en una posición con inclinación hacia delante de modo que el campo de visión superior pueda aumentar.

*Ajuste los corchetes A y B también en las mismas posiciones en el otro lado.

*No mueva el corchete C de la posición que se muestra en el dibujo.

Português

Posição de corrida

Quando as posições dos fechos A e B na parte de trás da almofada lateral são mudadas da posição padrão para a posição de corrida, o ângulo do capacete é alterado ao conduzir numa posição de inclinação para a frente para que o campo de visão superior possa ser aumentado.

*Ajuste os fechos A e B também para as mesmas posições do outro lado.

*Não desloque o fecho C da posição mostrada no desenho.

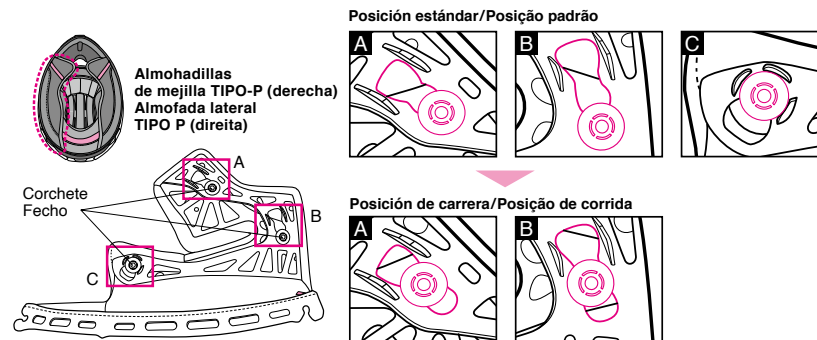

Aviso importante sobre el manejo de las piezas interiores

- Al abrochar o desabrochar los corchetes, debe sujetar los corchetes cerca y tratarlos con cuidado. Ajuste los corchetes firmemente hasta que hagan clic en su lugar.
- Es posible limpiar las piezas interiores lavándolas a mano o bien en una lavadora tras colocarlas en una redecilla de lavado. Al lavar las piezas, trátelas con cuidado. Utilice agua templada. Escurra las piezas suavemente con una toalla seca y déjelas secar a la sombra. Para evitar daños a las partes plásticas de las piezas interiores, no escurra éstas con fuerza y no doble o tuerza las partes plásticas. Ponga especial cuidado al usar una lavadora. No seque las piezas interiores con un secador de ropa, de pelo o cualquier otro tipo de secador mecánico, ya que el calor puede dañar el material. El revestimiento de absorción de impacto (sección de espuma de poliestireno) se deberá humedecer y limpiar con un paño suave introducido en una solución de jabón suave neutral y agua. Conceda tiempo suficiente para que el revestimiento de absorción de impacto se seque a la sombra. No seque al sol el revestimiento de absorción de impacto ni use ningún tipo de secador mecánico, ya que el revestimiento de absorción de impacto es extremadamente sensible al calor. Si el revestimiento de absorción de impacto es sometido a calor elevado de cualquier tipo, póngase en contacto con su proveedor o directamente con SHOEL para una evaluación de seguridad. Con el fin de evitar daños, **no utilice ninguna de las sustancias siguientes: agua caliente a más de 40 °C; agua salada; cualquier detergente ácido o alcalino; bencina, diluyente, gasolina u otros disolventes orgánicos; limpiacristales; o cualquier otro limpiador que contenga disolventes orgánicos.**
- La almohadilla craneal consta de seis partes, incluyendo la parte delantera, lateral (izquierda y derecha), trasera, superior y las almohadillas para el cuello. Al limpiar la almohadilla craneal, lávela con todas las almohadillas (delantera, lateral, trasera, superior y cuello) montadas. Si limpia la almohadilla craneal con todas las demás almohadillas retiradas, el sujetador podría resultar dañado.

Nota importante sobre o manuseamento de componentes interiores

- Ao fixar ou desapertar os fechos, deve segurar perto dos fechos e manuseá-los cuidadosamente. Aperte os fechos firmemente até que se encaixem no lugar.
- Os componentes interiores podem ser lavados à mão ou na máquina de lavar roupa, mas dentro de uma rede. Manuseie cuidadosamente ao lavar. Utilize água morna. Espremer, cuidadosamente, os componentes com uma toalha seca e secá-los à sombra. Para não danificar as áreas em plástico dos componentes interiores, não espremer com força nem dobrar as áreas em plástico. A utilização da máquina de lavar roupa exige cuidados redobrados. Não seque as peças interiores com um secador de roupa, um secador de cabelo ou outro tipo de secador mecânico, pois o calor pode danificar o material. O revestimento de absorção de impacto (secção em espuma de poliestireno) deve ser molhado com um pano suave humedecido numa solução de sabão suave e de pH neutro e água e depois esfregado. O revestimento de absorção de impacto deve secar à sombra. Não expor o revestimento de absorção de impacto à luz solar nem recorrer a secadores mecânicos, dada a sua extrema sensibilidade ao calor. Caso o revestimento de absorção de impacto seja exposto a temperaturas elevadas, independentemente da fonte, o utilizador deve entrar em contacto com o revendedor ou diretamente com a SHOEL para realizar uma avaliação de segurança. Para evitar danos, **não utilizar nenhum dos seguintes produtos de limpeza: água quente acima de 40 °C; água salgada; qualquer detergente ácido ou alcalino; benzina, diluente, gasolina ou outros solventes orgânicos; limpa-vidros; ou quaisquer detergentes de limpeza contendo solventes orgânicos.**
- A almofada central consiste em seis partes, incluindo almofadas frontal, laterais (esquerda e direita), traseira, superior e de pescoço. Quando limpar a almofada central, lave-a com todas as almofadas (frontal, laterais, traseira, superior e de pescoço) montadas. Se a almofada central for limpa com todas as outras almofadas removidas, o fixador pode ficar danificado.

E.Q.R.S. (Emergency Quick Release System)

E.Q.R.S. (Emergency Quick Release System) es un mecanismo para que el personal de emergencia retire las almohadillas de mejilla.

Para extraer las almohadillas de mejilla en una emergencia, corte o afloje primero la correa de sujeción. Mientras sostiene el casco firmemente de modo que la cabeza del piloto no se mueva, coja la cinta de emergencia (Dibujo 1) y tire hacia la dirección indicada en el Dibujo 2. (Si la barbillera está instalada, se debe retirar antes de usar la cinta de emergencia).

Al tirar de la cinta de emergencia se soltarán los corchetes y permitirá tirar de las almohadillas de mejilla a través de la parte inferior del casco mientras éste se encuentra todavía en la cabeza del conductor. Repita el mismo procedimiento para desmontar el otro lado.

Asegúrese de sujetar firmemente el casco y preste total atención en no mover la cabeza del conductor al mismo tiempo que retira las almohadillas de mejilla.

E.Q.R.S. (Emergency Quick Release System, sistema de liberação rápida de emergência)

E.Q.R.S. (Emergency Quick Release System, sistema de liberação rápida de emergência) é um mecanismo para o pessoal de emergência remover as almofadas laterais.

Para remover uma almofada lateral numa emergência, corte ou desaperte a correia do queixo primeiro. Enquanto segura o capacete firmemente para que a cabeça do condutor não se mova, retire a fita de emergência (desenho 1) e puxe-a na direção indicada no desenho 2. (Se estiver instalada uma proteção do queixo, esta deve ser removida antes de usar a fita de emergência.)

Puxar a correia de emergência liberta os fechos e permite que uma almofada lateral seja puxada através do fundo do capacete enquanto ainda está na cabeça do condutor. Repita o mesmo procedimento para remover o outro lado.

Certifique-se de que segura o capacete firmemente e toma o máximo cuidado para não mover a cabeça do condutor enquanto remove as almofadas laterais.

- Asegúrese de sujetar firmemente el casco con su mano cuando saque las almohadillas de mejilla.
- Use solamente almohadillas de mejilla originales SHOEL y nunca use piezas que no sean SHOEL.
- Si hay una barbillera y/o un spoiler de aire inferior instalado en el casco, retire la barbillera antes de manipular la cinta de emergencia.

- Certifique-se de segurar o capacete com firmeza ao puxar as almofadas laterais.
- Use apenas almofadas laterais originais SHOEL e nunca use peças não-SHOEL.
- Se uma proteção do queixo e/ou uma aba de ar inferior estiver instalada no capacete, remova a proteção do queixo antes de manusear a fita de emergência.

⚠️ ADVERTENCIA

- Nunca tire de la cinta de emergencia durante la conducción.
- No use el sistema de liberación rápida de emergencia cuando retire almohadillas de mejilla para el mantenimiento.

EMERGENCY USE ONLY
PULL RED TAB AND REMOVE CHECK PAD

⚠️ **ATENÇÃO**

- Nunca puxe a fita de emergência enquanto conduz.
- Não use o sistema de liberação rápida de emergência ao remover uma almofada lateral para manutenção.

◀️ Nunca retire estas pegatinas de un casco.
Nunca descole estes autocolantes de um capacete.

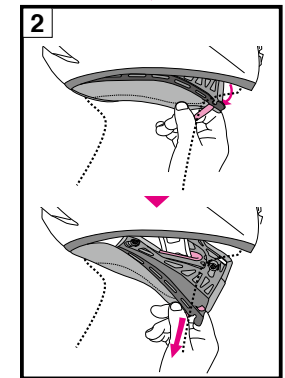
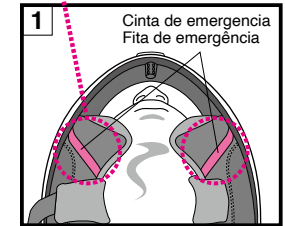

ADVERTENCIA

- Antes del uso, compruebe que los ganchos de la pantalla y sus engranajes encajan firmemente.
- Asegúrese de llevar siempre la almohadilla craneal, las almohadillas de mejilla y las fundas de la correa de sujeción al usar el casco.
- Al limpiar o cuidar el casco y la pantalla, **no utilice ninguna de las sustancias siguientes: agua caliente a más de 40 °C; agua salada; cualquier detergente ácido o alcalino; bencina, diluyente, gasolina u otros disolventes orgánicos; limpiacristales o cualquier otro limpiador que contenga disolventes orgánicos.** Si se usa alguna de estas sustancias, la naturaleza química del casco se puede alterar y la seguridad se verá afectada.

- En caso de que insectos queden pegados al casco durante la conducción y se dejen en esa posición, la superficie del casco se puede corroer. Estos se deberán eliminar inmediatamente.
- Asegúrese de usar piezas originales SHOEI al reemplazar la pantalla exterior o las piezas interiores.

ATENÇÃO

- Antes da utilização, garantir que os ganchos e as rodas dentadas da viseira encaixam bem.
- Com o capacete, utilizar sempre a almofada central, as almofadas laterais e as proteções da correia do queixo.
- Para a limpeza e conservação do capacete e da viseira, **não utilizar nenhum dos seguintes produtos de limpeza: água quente acima de 40 °C; água salgada; qualquer detergente ácido ou alcalino; benzina, diluente, gasolina ou outros solventes orgânicos; limpa-vidros; ou detergentes de limpeza contendo solventes orgânicos.** A utilização de qualquer um destes produtos poderá alterar a estrutura química do capacete, diminuindo a segurança.

- Se os insetos colados ao capacete durante a condução não forem retirados, a superfície do capacete pode ficar corroída. Devem ser removidos prontamente.
- Utilizar apenas componentes genuínos da SHOEI para substituir a viseira exterior ou componentes interiores.

Lista de piezas de repuesto

Las piezas de repuesto siguientes están disponibles para la reparación o el reemplazo. Para reemplazar las piezas, lea el manual de instrucciones suministrado con la pieza respectiva.

- Pantalla CWR-F2R
- Placas base de la pantalla CWR-F2R (derecha e izquierda)
- Q.R.S.A. Tornillos
- Placas base de la pantalla CWR-F2R y juego de tornillos
- Lente PINLOCK® EVO DKS304
- Botón de desgarrador CWR-F2R
- Entrada de aire superior
- Salida de aire superior
- Entrada de aire inferior
- Estabilizador trasero
- Almohadilla craneal TIPO-P
- Almohadillas de mejilla TIPO-P (derecha e izquierda)
- Almohadilla delantera TIPO-P
- Almohadilla trasera TIPO-P
- Almohadilla lateral TIPO-P (derecha e izquierda)
- Almohadilla de cuello TIPO-P
- Funda de la correa de sujeción X-SPR Pro/X-Fifteen
- Acolchado de oreja D
- Deflector de respiración J
- Barbilla D
- Spoiler de aire inferior

Lista de peças sobresselentes

Estes componentes sobresselentes estão disponíveis para reparação ou substituição. Para substituir os componentes, leia o manual de instruções incluído na respetiva embalagem.

- Viseira CWR-F2R
- Placas da base da viseira CWR-F2R (direita e esquerda)
- Q.R.S.A. Parafusos
- Placas da base da viseira CWR-F2R e Conjunto de Parafusos
- Lente PINLOCK® EVO DKS304
- Botão removível CWR-F2R
- Entrada de ar superior
- Saída de ar superior
- Entrada de ar inferior
- Estabilizador traseiro
- Almofada central de TIPO P
- Almofada lateral TIPO P (direita e esquerda)
- Almofada frontal de TIPO P
- Almofada traseira de TIPO P
- Almofada lateral de TIPO P (direita e esquerda)
- Almofada de pescoço de TIPO P
- Proteção da correia do queixo X-SPR Pro/X-Fifteen
- Almofada para orelhas D
- Respiradouro J
- Proteção do queixo D
- Aba de ar inferior

Piezas opcionales de X-SPR Pro/X-Fifteen

Peças opcionais X-SPR Pro/X-Fifteen

Ajuste de la almohadilla craneal/Ajustar a almofada central

Español La almohadilla craneal consta de seis partes, incluyendo la parte delantera, lateral (izquierda y derecha), trasera, superior y las almohadillas para el cuello. Cambiar el grosor de las almohadillas (opcional para algunas partes) permite configurar el ajuste.

Português A almofada central consiste em seis partes, incluindo almofadas frontal, laterais (esquerda e direita), traseira, superior e de pescoço. Alterar a espessura das almofadas (opcional para algumas peças) permite que sejam ajustadas.

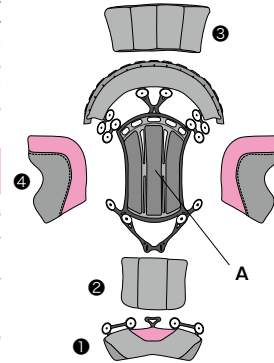

ADVERTENCIA

Cambiar el grosor de las almohadillas (opcional para algunas piezas) configura el ajuste pero no para la configuración del tamaño del casco. Antes de comprar un casco, compruebe el tamaño correcto.

ATENÇÃO

Alterar a espessura das almofadas (opcional para algumas partes) serve para ajustar o ajuste, mas não para ajustar o tamanho do capacete. Antes de comprar um capacete, verifique o tamanho correto.

Español

Compruebe la posición de cada almohadilla de las almohadillas craneales y colóquelas en A en el orden de 1 a 4. Después de colocar la almohadilla craneal en el casco, se puede ajustar la posición de 2, 3 y 4.

Português

Verifique a posição de cada almofada das almofadas centrais e fixe-as a A pela ordem de 1 a 4. Após a almofada central estar instalada no capacete, a posição de 2, 3 e 4 pode ser ajustada.

Compruebe el tamaño correcto de las almohadillas opcionales para la almohadilla craneal de acuerdo con el tamaño del casco antes de comprarlas.

*Al extraer cada almohadilla de la almohadilla craneal, asegúrese de hacerlo con cuidado para evitar dañar el sujetador.

Verifique o tamanho correto das almofadas opcionais para a almofada central de acordo com o tamanho do capacete antes de as adquirir.

*Ao remover cada almofada da almofada central, certifique-se de que o faz cuidadosamente para evitar danos ao fecho.

◆Almohadillas para el ajuste de montaje (opcional)

◆Almofadas para ajuste à cabeça (opcional)

Español Al añadir las almohadillas opcionales a la almohadilla craneal, se puede cambiar el ajuste a su gusto.

Português Ao adicionar as almofadas opcionais à almofada central, o ajuste pode ser alterado ao seu gosto.

Para la almohadilla superior
Para a almofada superior

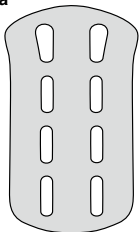

Para la almohadilla delantera
Para a almofada frontal

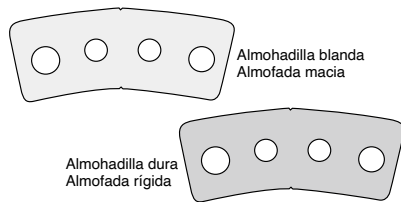

Para las almohadillas laterales (izquierda y derecha)
Para as almofadas laterais (esquerda e direita)

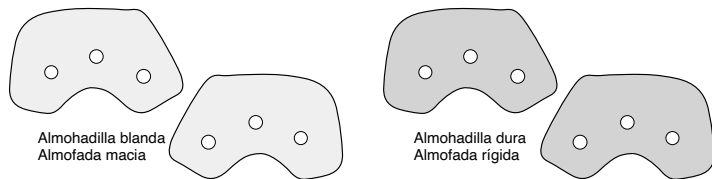

Para la almohadilla trasera
Para a almofada traseira

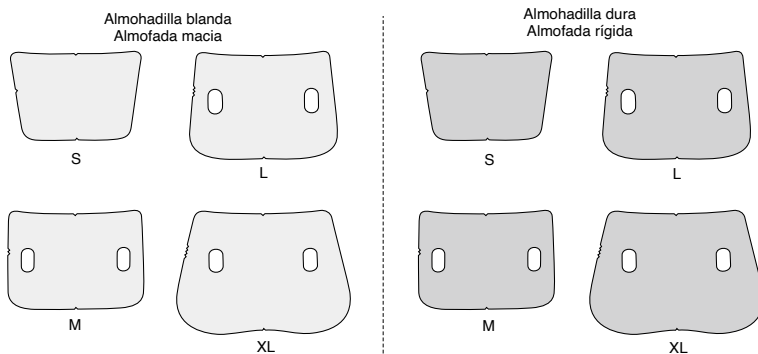

■Ajuste de la almohadilla superior ■Ajustar a almofada superior

Almohadilla superior TIPO-P
Almofada superior de TIPO P

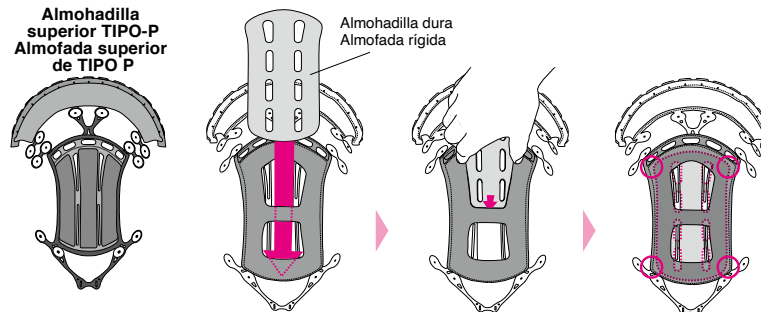

Español Al insertar la almohadilla dura opcional en la almohadilla superior a través de la abertura en la parte trasera mostrada en el dibujo, el ajuste de la parte superior de la cabeza puede tensarse.

*Después de insertar la almohadilla superior, compruebe que la almohadilla encaje correctamente en las cuatro esquinas.

Português Quando a almofada rígida opcional é inserida na almofada superior através da abertura na parte traseira mostrada no desenho, o ajuste para a parte superior da cabeça pode ser apertado.

*Depois de inserir a almofada superior, verifique se esta encaixa corretamente nos quatro cantos.

■Tamaños de las almohadillas ■Tamanhos das almofadas
Almohadilla superior TIPO-P/Almofada superior TIPO-P

		XS	S	M	L	XL	XXL
Opcional / Opcional	Firme Apertado	Almohadilla dura / Almofada rígida					
Estándar / Padrão		F9					

①Montaje de la almohadilla para el cuello
Colocar a almofada de pescoço

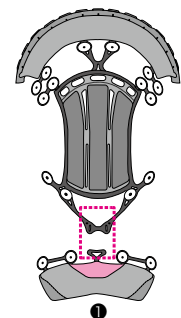

Español Coloque la placa para colocar la almohadilla para el cuello como se muestra en el Dibujo a. No fuerce la superficie de plástico.

Sustituir la almohadilla para el cuello con la almohadilla opcional puede tensar el ajuste. (Consulte el dibujo siguiente).

Português Encaixe a placa para fixar a almofada de pescoço como mostrado no desenho a. Não force para dobrar a área de plástico.

A substituição da almofada por uma almofada opcional pode tornar o ajuste mais apertado. (Consulte o desenho seguinte.)

Almohadilla de cuello TIPO-P
Almofada de pescoço de TIPO P

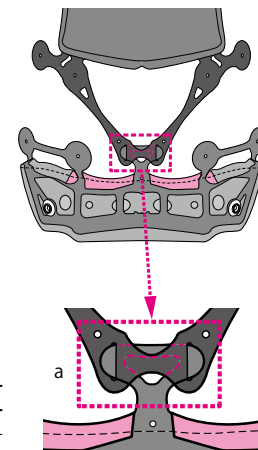

■Tamaños de las almohadillas ■Tamanhos das almofadas
Almohadilla de cuello TIPO-P/Almofada de pescoço de TIPO P

		XS	S	M	L	XL	XXL
Opcional / Opcional	Firme Apertado	S13	M13	L13	XL13		
Estándar / Padrão		S9	M9	L9	XL9		

2 Montaje de la almohadilla trasera Colocar a almofada traseira

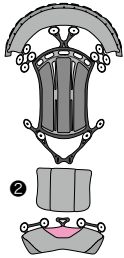

Español Compruebe la parte superior e inferior de la almohadilla trasera. Coloque la almohadilla en el marco punteado como se muestra en el Dibujo b y colóquela en el sujetador.

Português Verifique a parte superior e inferior da almofada traseira. Localize a almofada na estrutura tracejada como mostrado desenho b e fixe-a ao fixador.

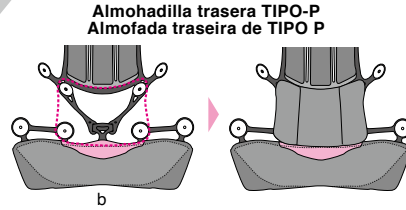

◆ Tensar ligeramente el ajuste de la almohadilla trasera Apertar ligeiramente o ajuste da almofada traseira

● Uso de la almohadilla blanda Usar uma almofada macia

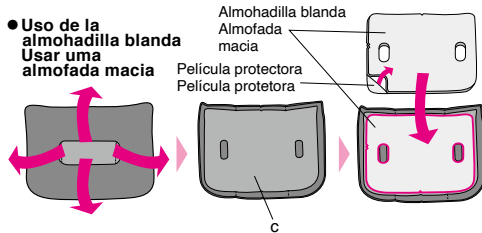

Español Gire la almohadilla trasera tal y como se indica en el Dibujo c. Retire la película protectora de la almohadilla blanda opcional. Coloque la almohadilla blanda en la almohadilla trasera y vuelva a girar la almohadilla trasera.

Português Vire a almofada traseira como mostrado no desenho c. Retire a película protetora da almofada macia opcional. Penda a almofada macia à almofada traseira e vire a almofada traseira novamente.

Español El diseño de la almohadilla trasera varía dependiendo del tamaño del casco. Asegúrese de utilizar la almohadilla de ajuste correcta para el tamaño del casco. Compruebe la parte superior e inferior de la almohadilla de ajuste de acuerdo con el dibujo de la izquierda.

Português O design das almofadas traseiras varia dependendo do tamanho do capacete. Certifique-se de usar a almofada de ajuste correta para o tamanho do capacete. Verifique o topo e o fundo da almofada de ajuste de acordo com o desenho à esquerda.

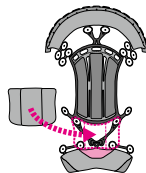

◆ Tensar el ajuste de la almohadilla trasera Apertar o ajuste da almofada traseira

● Uso de la almohadilla dura Utilize a almofada rígida

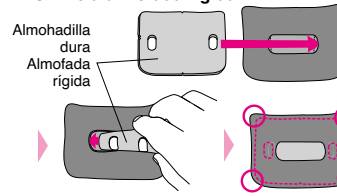

Almohadilla dura Almofada rígida

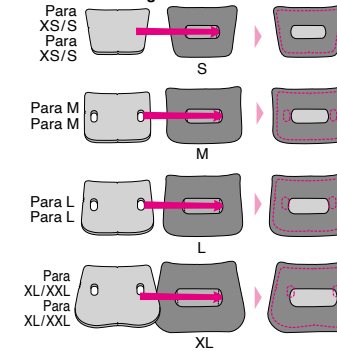

Español Cuando se inserta la almohadilla dura opcional a través de la abertura en la parte trasera de la almohadilla trasera, el ajuste de la parte trasera se puede tensar.

*Después de insertar la almohadilla dura, compruebe que la almohadilla encaje correctamente en las cuatro esquinas.

*Cuando resulte difícil insertar la almohadilla, gire la almohadilla trasera, coloque la almohadilla dura en la parte superior de la almohadilla trasera y, a continuación, vuelva a girar la almohadilla trasera.

Português Quando a almofada rígida opcional é inserida através da abertura na parte de trás da almofada traseira, o ajuste para a parte de trás pode ser apertado.

*Depois de introduzir a almofada rígida, verifique se a almofada está devidamente colocada nos quatro cantos.

*Quando é difícil inserir a almofada, vire a almofada traseira, coloque a almofada na parte superior da almofada traseira e, em seguida, volte a virar a almofada traseira.

Español El diseño de la almohadilla trasera varía dependiendo del tamaño del casco. Asegúrese de utilizar la almohadilla de ajuste correcta (almohadilla dura) para el tamaño del casco. Compruebe la parte superior e inferior de la almohadilla de ajuste de acuerdo con el dibujo de la izquierda.

Português O design das almofadas traseiras varia dependendo do tamanho do capacete. Certifique-se de usar a almofada de ajuste correta (almofada rígida) para o tamanho do capacete. Verifique o topo e o fundo da almofada de ajuste de acordo com o desenho à esquerda.

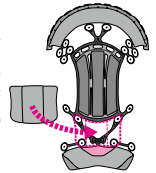

◆ Aflojar el ajuste de la almohadilla trasera ◆ Desapertar o ajuste da almofada traseira

Español Gire la almohadilla trasera del tamaño estándar (dibujo de la derecha). Retire la capa superior de la almohadilla en el interior y vuelva a girar la almohadilla trasera. Disminuir el grosor de la almohadilla permite aflojar el ajuste. La capa retirada se puede colocar de nuevo, sin embargo, la adhesión puede debilitarse debido al polvo, etc., en la superficie adhesiva. Tenga en cuenta al configurar el ajuste.

Português Volte a almofada traseira do tamanho padrão (desenho à direita). Remova a camada superior da almofada interna e vire a almofada traseira novamente. Tornar a almofada mais fina permite que o ajuste fique mais largo. A camada removida pode ser adicionada novamente, no entanto, a adesão pode enfraquecer devido ao pó, etc. na superfície do adesivo. Esteja ciente ao ajustar.

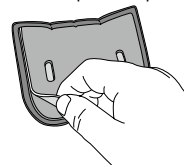

■ Tamanños de las almohadillas ■ Tamanhos das almofadas

		XS	S	M	L	XL	XXL
Opcional	Firme Apertado	Agregue la almohadilla dura o blanda de tamaño XS/S. Adicione a almofada rígida ou a almofada macia do tamanho XS/S.	Agregue la almohadilla dura o blanda de tamaño M. Adicione a almofada rígida ou a almofada macia do tamanho M.	Agregue la almohadilla dura o blanda de tamaño L. Adicione a almofada rígida ou a almofada macia do tamanho L.	Agregue la almohadilla dura o blanda de tamaño XL. Adicione a almofada rígida ou a almofada macia do tamanho XL.		
Estándar Padrão	Holgado Solto	S9	M9	L9	XL9	XL5	
Opcional		S5*	M5*	L5*	XL5*		

*Cambie a S5/M5/L5/XL5 (opcional) o retire una capa de la almohadilla S9/M9/L9/XL9.

*Mude para S5/M5/L5/XL5 (opcional) ou remova uma camada da almofada S9/M9/L9/XL9.

3 Instalación de la almohadilla delantera

Español Compruebe la parte superior e inferior de la almohadilla delantera. Coloque la almohadilla en el marco punteado como se muestra en el Dibujo d y colóquela en el sujetador.

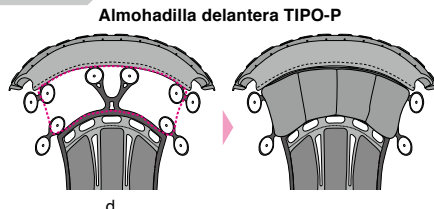

Almohadilla delantera TIPO-P

◆ Tensar ligeramente el ajuste de la almohadilla delantera

● Uso de la almohadilla blanda

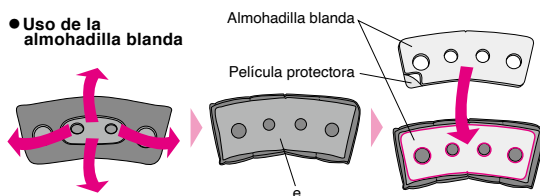

Almohadilla blanda
Película protectora

Español Gire la almohadilla delantera tal y como se muestra en el Dibujo e. Compruebe la parte superior e inferior de la almohadilla blanda opcional y retire la película protectora de la almohadilla. Coloque la almohadilla blanda en la almohadilla delantera y gire la almohadilla delantera.

◆ Tensar el ajuste de la almohadilla delantera

● Uso de la almohadilla dura

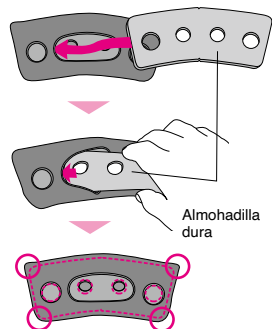

Almohadilla dura

Español Cuando se inserta la almohadilla dura opcional a través de la abertura en la parte trasera de la almohadilla delantera, el ajuste se puede tensar.
*Después de insertar la almohadilla dura, compruebe que la almohadilla encaje correctamente en las cuatro esquinas.
*Cuando resulte difícil insertar la almohadilla, gire la almohadilla delantera, coloque la almohadilla dura en la parte superior de la almohadilla delantera y, a continuación, vuelva a girar la almohadilla delantera.

◆ Aflojar el ajuste de la almohadilla delantera

Español Gire la almohadilla delantera del tamaño estándar (dibujo indicado abajo). Retire la capa superior de la almohadilla en el interior y vuelva a girar la almohadilla delantera. Disminuir el grosor de la almohadilla permite aflojar el ajuste. La capa retirada se puede colocar de nuevo, sin embargo, la adhesión puede debilitarse debido al polvo, etc., en la superficie adhesiva. Tenga en cuenta al configurar el ajuste.

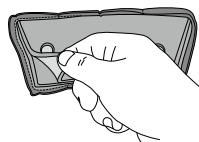

■ Tamaños de las almohadillas Almohadilla delantera TIPO-P

		XS	S	M	L	XL	XXL	
Opcional	Firme	Añada una almohadilla dura o una almohadilla blanda.						
Estándar		F9					F5	
Opcional	Holgado	Cambie a F5 (opcional) o quite una capa de la almohadilla F9.						

3 Colocar a almofada frontal

Português Verifique a parte superior e inferior da almofada frontal. Localize a almofada na estrutura tracejada como mostrado desenho d e fixe-a ao fixador.

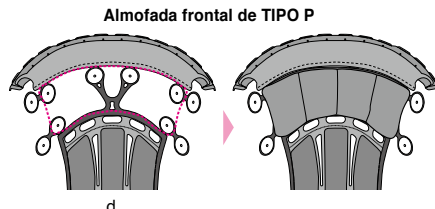

Almofada frontal de TIPO P

◆ Apertar ligeiramente o ajuste da almofada frontal

● Usar a almofada macia

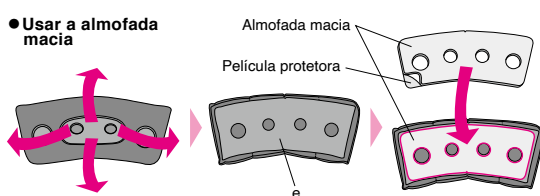

Almofada macia
Película protetora

Português Vire a almofada frontal conforme mostrado no desenho e. Verifique a parte superior e inferior da almofada macia opcional e remova a película de proteção da almofada. Prenda a almofada macia à almofada frontal e vire a almofada frontal.

◆ Apertar o ajuste da almofada frontal

● Utilize a almofada rígida

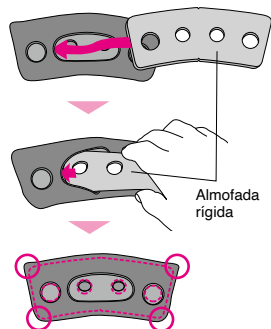

Almofada rígida

Português Quando a almofada rígida opcional é inserida através da abertura na parte de trás da almofada frontal, o ajuste pode ser apertado.

*Depois de introduzir a almofada rígida, verifique se a almofada está devidamente colocada nos quatro cantos.
*Quando é difícil inserir a almofada, vire a almofada frontal, coloque a almofada na parte superior da almofada frontal e, em seguida, volte a virar a almofada frontal.

◆ Desapertar o ajuste da almofada frontal

Português Volte a almofada frontal do tamanho padrão (desenho mostrado abaixo). Remova a camada superior da almofada interna e vire a almofada frontal novamente. Tornar a almofada mais fina permite que o ajuste fique mais largo. A camada removida pode ser adicionada novamente, no entanto, a adesão pode enfraquecer devido ao pó, etc. na superfície do adesivo. Esteja ciente ao ajustar.

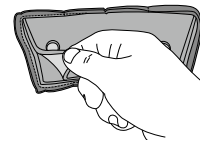

■ Tamanhos das almofadas Almofada frontal de TIPO P

		XS	S	M	L	XL	XXL	
Opcional	Apertado	Adicionar uma almofada rígida ou uma almofada macia.						
Padrão		F9					F5	
Opcional	Solto	Mude para F5 (opcional) ou remova uma camada da almofada F9.						

4 Montaje de las almohadillas laterales

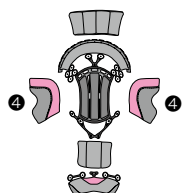

Español Coloque las almohadillas laterales después de colocar las almohadillas para el cuello, trasera y delantera. Compruebe el lado izquierdo y derecho de las almohadillas laterales. Fíjelas al sujetador en el marco punteado mostrado en el Dibujo f.

Almohadilla lateral TIPO-P (derecha e izquierda)

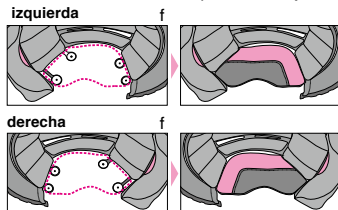

◆ Tensar ligeramente el ajuste de las almohadillas laterales

● Uso de la almohadilla blanda

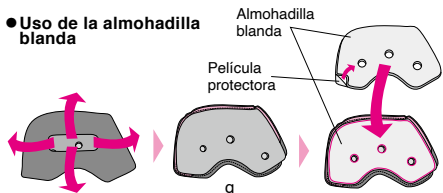

Español Gire la almohadilla lateral tal y como se muestra en el Dibujo g. Compruebe el lado derecho e izquierdo de la almohadilla blanda para alinear los orificios de la almohadilla blanda opcional con los orificios de la almohadilla lateral y retire la película protectora de la almohadilla. Coloque la almohadilla blanda en la almohadilla lateral y gire la almohadilla lateral. Coloque una almohadilla blanda en ambos lados de la misma manera.

◆ Tensar el ajuste de las almohadillas laterales

● Uso de la almohadilla dura

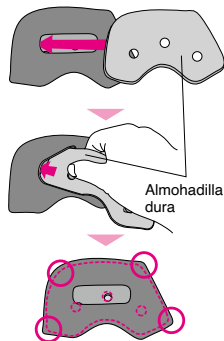

Español Compruebe el lado izquierdo y derecho de la almohadilla para alinear los orificios de la almohadilla dura opcional con los orificios de la almohadilla lateral. Inserte la almohadilla dura a través de la abertura en la parte posterior de la almohadilla lateral para tensar el ajuste. Inserte una almohadilla dura en ambos lados de la misma manera. Después de insertar la almohadilla dura, compruebe que la almohadilla encaje correctamente en las cuatro esquinas.

*Cuando resulte difícil insertar la almohadilla, gire la almohadilla lateral, coloque la almohadilla dura en la parte superior de la almohadilla lateral y, a continuación, vuelva a girar la almohadilla lateral.

■ Tamaños de las almohadillas Almohadilla lateral TIPO-P

		XS	S	M	L	XL	XXL	
Opcional	Firme	Añada una almohadilla dura o una almohadilla blanda.						
Estándar	↕	F9					F5	
Opcional	Holgado	Cambie a F5 (opcional) o quite una capa de la almohadilla F9.						

◆ Aflojar el ajuste de las almohadillas laterales

Español Gire la almohadilla lateral del tamaño estándar (dibujo de la derecha). Retire la capa superior de la almohadilla en el interior y vuelva a girar la almohadilla lateral. Disminuir el grosor de la almohadilla permite aflojar el ajuste. La capa retirada se puede colocar de nuevo, sin embargo, la adhesión puede debilitarse debido al polvo, etc., en la superficie adhesiva. Tenga en cuenta al configurar el ajuste.

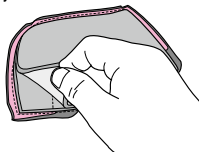

4 Colocar as almofadas laterais

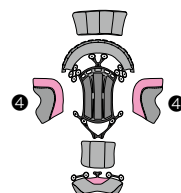

Português Coloque as almofadas laterais após as almofadas do pescoço, as almofadas traseiras e as almofadas frontais estarem colocadas no lugar. Verifique o lado esquerdo e direito das almofadas laterais. Prenda-as ao fixador na moldura tracejada no desenho f.

Almofada lateral de TIPO P (direita e esquerda)

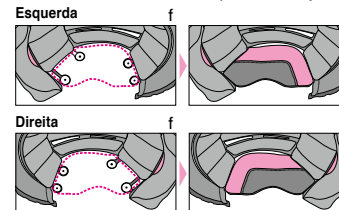

◆ Apertar ligeiramente o ajuste das almofadas laterais

● Usar a almofada macia

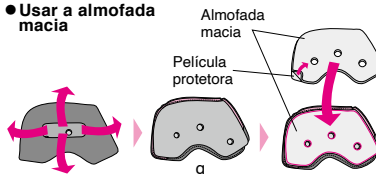

Português Vire a almofada lateral como mostrado no desenho g. Verifique o lado esquerdo e direito da almofada macia para alinhar os orificios da almofada macia com os orificios na almofada lateral e remova a película protetora da almofada. Prenda a almofada macia à almofada lateral e vire a almofada lateral. Fixe uma almofada macia na almofada em ambos os lados da mesma forma.

◆ Apertar o ajuste das almofadas laterais

● Utilize a almofada rígida

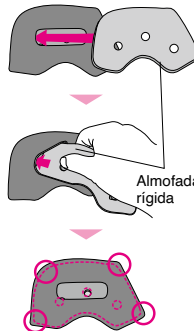

Português Verifique os lados esquerdo e direito da almofada para alinhar os orificios da almofada rígida opcional com os orificios da almofada lateral. Insira a almofada rígida através da abertura na parte de trás da almofada lateral para apertar o ajuste. Insira uma almofada rígida na almofada em ambos os lados da mesma forma. Depois de introduzir a almofada rígida, verifique se a almofada está devidamente colocada nos quatro cantos.

*Quando é difícil inserir a almofada, vire a almofada lateral, coloque a almofada na parte superior da almofada lateral e, em seguida, volte a virar a almofada lateral.

■ Tamanhos das almofadas Almofada lateral de TIPO P

		XS	S	M	L	XL	XXL	
Opcional	Apertado	Adicionar uma almofada rígida ou uma almofada macia.						
Padrão	↕	F9					F5	
Opcional	Solto	Mude para F5 (opcional) ou remova uma camada da almofada F9.						

◆ Desapertar o ajuste das almofadas laterais

Português Volte a almofada lateral do tamanho padrão (desenho à direita). Remova a camada superior da almofada interna e vire a almofada lateral novamente. Tornar a almofada mais fina permite que o ajuste fique mais largo. A camada removida pode ser adicionada novamente, no entanto, a adesão pode enfraquecer devido ao pó, etc. na superfície do adesivo. Esteja ciente ao ajustar.

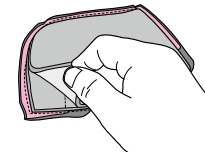

Mecanismo de instalación del sistema de hidratación Mecanismo de fixação do sistema de hidratação

Español Este mecanismo sostiene el accesorio de la pieza para la hidratación durante la conducción en circuito. No lo utilice para propósitos diferentes a la instalación de la pieza de hidratación.

Português Este mecanismo suporta o acessório de peça de hidratação durante a condução em circuito. Não use para qualquer outra finalidade sem ser colocar a peça de hidratação.



Imagen del accesorio de la pieza de hidratación
Imagem de fixação da peça de hidratação

Español

Lista de piezas opcionales

- Pantalla CWR-F2
- Película desprendible CWR-F2R
- Almohadilla de ajuste TIPO-P (dura)
- Almohadilla de ajuste TIPO-P (blanda)
- Máscara de aire 5
- Universal Com Holder

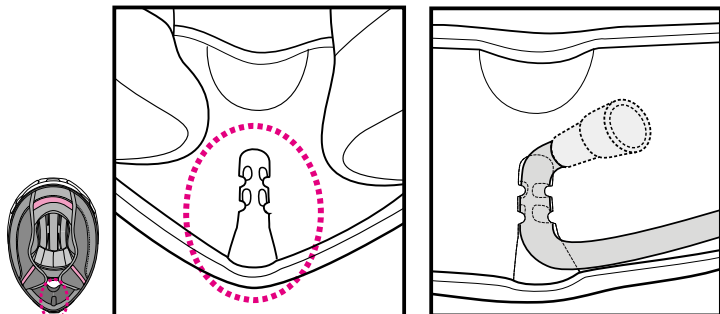
Português

Lista de peças opcionais

- Viseira CWR-F2
- Película removível CWR-F2R
- Almofada de ajuste de TIPO P (rígida)
- Almofada de Ajuste de TIPO P (macia)
- Máscara de ar 5
- Universal Com Holder

Ελληνικά

Polski

Διαβάστε πρώτα τις ακόλουθες οδηγίες	Przeczytaj to najpierw	99
Έλεγχος του περιεχομένου συσκευασίας	Sprawdź zawartość opakowania	100
Περιγραφή των στοιχείων του κράνους	Opis części	101
Επιρίνιο	Ostłona ust	102
Εφαρμογή λαδιού σιλικόνης	Nakładanie oleju silikonowego	102
Κάτω αεροτομή	Dolny spojler	103
Κάλυμμα σαγονιού	Ostłona podbródka	103
Κουμπί αποσπώμενης προστασίας CWR-F2R	Guzik zrywki CWR-F2R	104
Ζελατίνα CWR-F2R	Ostłona CWR-F2R	105 - 107
Σημαντική Ειδοποίηση σχετικά με τον Χειρισμό της Ζελατίνας CWR-F2R	Ważne uwagi dotyczące obchodzenia się z osłoną CWR-F2R	108
Αντακλαστικά αυτοκόλλητα	Naklejki odblaskowe	109
Αντιθαμβωτική ζελατίνα	Wkładka nieparująca	110
Αντικατάσταση των εσωτερικών εξαρτημάτων	Wymywanie części wewnętrznych	111
Αφαίρεση των εσωτερικών στοιχείων	Wymywanie części wewnętrznych	112 - 113
Μαξιλαράκι στα αυτιά	Wkładka uszna	113
Τοποθέτηση εσωτερικών στοιχείων	Wkładanie części wewnętrznych	114 - 115
Θέση για αγωνιστική χρήση	Położenie wyścigowe	116
Σημαντική Ειδοποίηση σχετικά με τον Χειρισμό των Εσωτερικών Στοιχείων	Ważna informacja dotycząca części wewnętrznych	117
E.Q.R.S. (Σύστημα Ταχείας Απελευθέρωσης Εκτακτης Ανάγκης)	E.Q.R.S. (ang. Emergency Quick Release System – awaryjny system szybkiego odpinania)	118
ΠΡΟΕΙΔΟΠΟΙΗΣΗ	OSTRZEŻENIE	119
Λίστα ανταλλακτικών	Wykaz części zamiennych	119
Προαιρετικά στοιχεία X-SPR Pro/X-Fifteen	Części opcjonalne X-SPR Pro/X-Fifteen	120 - 129
Προσαρμογή του κεντρικού μαξιλαριού Μηχανισμός τοποθέτησης του συστήματος λήψης υγρών	Regulacja wkładki środkowej Mechanizm mocowania układu nawadniania	120 - 128 129
Λίστα προαιρετικών στοιχείων	Wykaz części opcjonalnych	129

Διαβάστε πρώτα τις ακόλουθες οδηγίες

Αυτό το προϊόν είναι ένα κράνος μηχανής.

Μην το χρησιμοποιείτε για άλλο σκοπό εκτός από την οδήγηση μηχανής. Σε περίπτωση χρήσης του κράνους για άλλο σκοπό, ενδέχεται να μην προσφέρει αρκετή προστασία σε περίπτωση ατυχήματος.

Κανένα κράνος δεν προστατεύει τον οδηγό από όλους τους προβλέψιμους κινδύνους κατά την οδήγηση με υψηλή ή χαμηλή ταχύτητα.

Για να παρέχει μέγιστη προστασία του κρανίου, το κράνος πρέπει να εφαρμόζει σωστά και το σύστημα συγκράτησης του κράνους στο κεφάλι πρέπει να δεθεί καλά κάτω από το σαγόνι. Το κράνος πρέπει να εφαρμόζει καλά στο κεφάλι και ταυτόχρονα να έχει τη δυνατότητα να περιστραφεί. Εάν το κράνος σας είναι πολύ μεγάλο, μπορεί να γλιστρήσει στο κεφάλι σας ενώ οδηγείτε με αποτέλεσμα το κράνος σας να εμποδίσει την όρασή σας ή να αφαιρεθεί σε ένα ατύχημα με αποτέλεσμα προσωπικό τραυματισμό ή θάνατο. Για να μάθετε να φοράτε σωστά το κράνος και να το ασφαλίσετε, διαβάστε το βιβλιαράκι «Η σωστή χρήση του κράνους» που θα βρείτε μαζί με τη συσκευασία του κράνους.

Το περιεχόμενο του περιγράφεται στις παρούσες οδηγίες χρήσης υπόκειται σε αλλαγές χωρίς προειδοποίηση.

Οι απεικονίσεις στις παρούσες οδηγίες χρήσης ενδέχεται να διαφέρουν από το προϊόν στην πραγματικότητα.

Τα πνευματικά δικαιώματα για τις παρούσες οδηγίες χρήσης ανήκουν στην εταιρία SHOEI CO., LTD. Απαγορεύεται αυστηρά η ανατύπωση και η αντιγραφή τους χωρίς γραπτή άδεια.

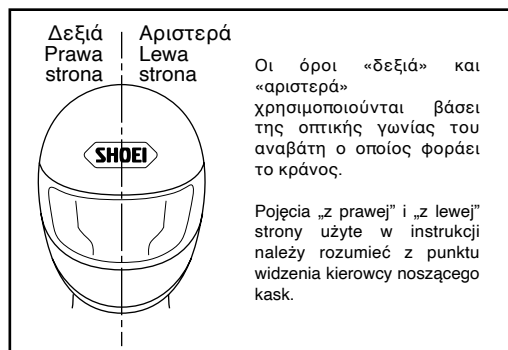

Przeczytaj to najpierw

Opisany tu produkt jest kaskiem motocyklowym.

Nie używaj go do żadnych innych czynności poza jazdą motocyklem. Używanie kasku do innego celu może nie zapewnić dostatecznej ochrony w razie wypadku.

Żaden kask nie jest w stanie ochronić przed wszelkimi możliwymi rodzajami uderzeń przy niskich i wysokich szybkościach.

Warunkiem maksymalnej ochrony głowy jest poprawne dopasowanie kasku i prawidłowe zamknięcie systemu mocującego kask pod podbródkiem. Prawidłowo włożony na głowę kask powinien zapewnić dostateczne pole widzenia na boki. Jeśli kask jest za duży, może przesuwać się na głowie podczas jazdy, powodując zasłanianie widoku, lub też spaść podczas wypadku, prowadząc do obrażeń ciała lub śmierci. Aby nauczyć się poprawnie nosić i zabezpieczać kask, zapoznaj się z broszurką „Prawidłowe używanie kasku”, znajdującą się w opakowaniu razem z kaskiem.

Zastrzegamy sobie prawo do zmian w treści niniejszej instrukcji bez wcześniejszego powiadomienia.

Ilustracje zawarte w instrukcji mogą się różnić od rzeczywistego produktu.

Właścicielem praw autorskich do niniejszej instrukcji jest firma SHOEI CO., LTD. Powielanie i kopiowanie niniejszej instrukcji bez uprzedniej pisemnej zgody jest zabronione.

Έλεγχος του περιεχομένου συσκευασίας

Μόλις ανοίξετε το κουτί συσκευασίας, επιβεβαιώστε ότι συμπεριλαμβάνει όλα τα απαραίτητα μέρη και εξαρτήματα.

1. Κράνος
2. Αντιθαμβωτική ζελατίνα
3. Επρίνιο
4. Κάλυμμα σαγονιού
5. Κάτω αεροτομή
6. Θήκη κράνους
7. Οδηγίες χρήσης
8. «Η σωστή χρήση του κράνους»
9. Προειδοποιητικό αυτοκόλλητο (Ετικέτα E-3: για Προϊόντα ECE R22)
10. Αντανακλαστικά αυτοκόλλητα (για τη Γαλλία και τη Χιλή)
11. Αυτοκόλλητα με το σήμα κατατεθέν της SHOEI (2)
12. Λάδι σιλικονώ

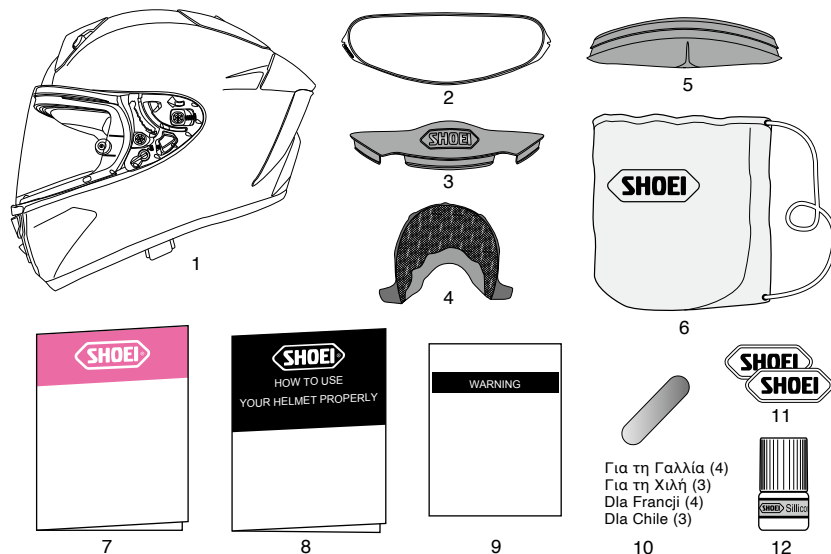

! Συνιστάται να κρατήσετε το κουτί συσκευασίας και το υλικό συσκευασίας, σε περίπτωση που θα χρειαστεί να αποστείλετε για επισκευή το κράνος ή μέρος του κράνους. Σε περίπτωση που θέλετε να διαθέσετε αυτά τα υλικά, παρακαλούμε να ακολουθήσετε τους αντίστοιχους νόμους και τις προδιαγραφές.

Sprawdź zawartość opakowania

Po otwarciu pudełka sprawdź, czy zawiera ono wszystkie części i akcesoria.

1. Kask
2. Wkładka nieparująca
3. Osłona ust
4. Osłona podbródka
5. Dolny spojler
6. Torba na kask
7. Instrukcja użytkowania
8. „Prawidłowe używanie kasku”
9. Naklejka ostrzegawcza (etykieta E-3: dla produktów ECE R22)
10. Naklejki odblaskowe (dla Francji i Chile)
11. Naklejki z logo SHOEI (2)
12. Olej silikonowy

! Zalecamy zachowanie pudełka i zawartych w nim materiałów ochronnych na wypadek konieczności odesłania produktu lub jego części do naprawy. Jeżeli chcesz usunąć te materiały, zastosuj się do obowiązujących przepisów.

Περιγραφή των στοιχείων του κράνους

1. Κάτω εισαγωγή αέρα
2. Κλειδώμα αγωνιστικής ζελατίνας
3. Σύστημα εξαερισμού κατά του θαμπώματος της ζελατίνας
4. Ζελατίνα CWR-F2R
5. Πάνω εισαγωγή αέρα
6. Σκελετός κράνους
7. Μοχλός κλειδώματος σκανδάλης ζελατίνας
8. Αντικραδασμηκή επένδυση
9. Άνω εξαγωγή αέρα
10. Οπίσθιος σταθεροποιητής
11. Υποσιάγωνο

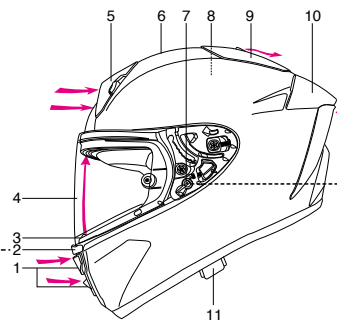

Μοχλός κλειδώματος σκανδάλης ζελατίνας
Dźwignia blokowania osłony z cynglem



Κουμπί ασφάλισης ζελατίνας
Przycisk blokowania osłony

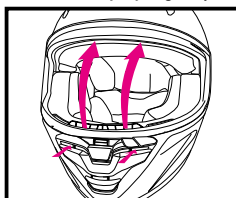

Κλειδώμα αγωνιστικής ζελατίνας
Blokada osłony wyżsigowej

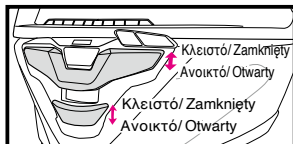

Κάτω εισαγωγή αέρα
Dolny wlot powietrza

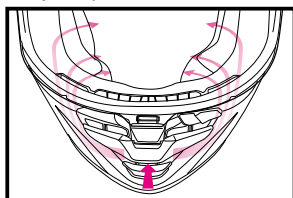

Σύστημα εξαερισμού μάγουλου
Układ wentylacji policzkowej

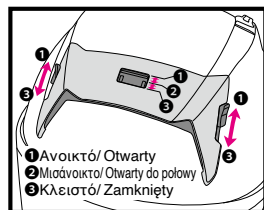

Πάνω εισαγωγή αέρα
Górny wlot powietrza

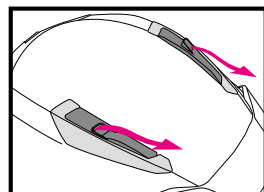

Άνω εξαγωγή αέρα
Górny wylot powietrza

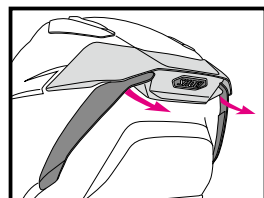

Οπίσθιος σταθεροποιητής
Tylny stabilizator

Opis części

1. Dolny wlot powietrza
2. Blokada osłony wyżsigowej
3. System wentylacyjny zapobiegający zaparowaniu
4. Osłona CWR-F2R
5. Górny wlot powietrza
6. Skorupa
7. Dźwignia blokowania osłony z cynglem
8. Wkładka absorbująca siłę uderzenia
9. Górny wylot powietrza
10. Tylny stabilizator
11. Pasek na podbródek



Μοχλός κλειδώματος σκανδάλης ζελατίνας
Dźwignia blokowania osłony z cynglem



Κουμπί ασφάλισης ζελατίνας
Przycisk blokowania osłony

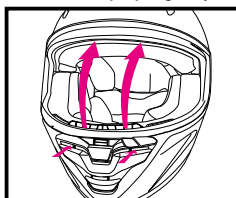

Κλειδώμα αγωνιστικής ζελατίνας
Blokada osłony wyżsigowej

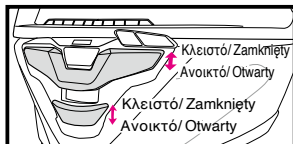

Κάτω εισαγωγή αέρα
Dolny wlot powietrza

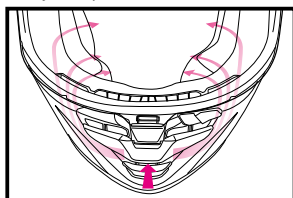

Σύστημα εξαερισμού μάγουλου
Układ wentylacji policzkowej

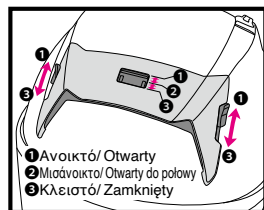

Πάνω εισαγωγή αέρα
Górny wlot powietrza

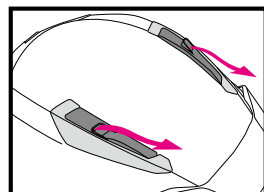

Άνω εξαγωγή αέρα
Górny wylot powietrza

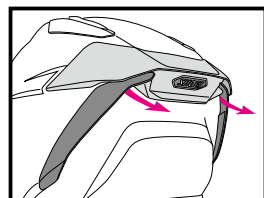

Οπίσθιος σταθεροποιητής
Tylny stabilizator

Επιρίνιο

Το επιρίνιο μειώνει το θόλωμα της ζελατίνας που προκαλείται από τα χνώτα.

Για να το τοποθετήσετε, ακολουθήστε τα εξής βήματα.

■ Τοποθέτηση του Επιρίνιου

Τοποθετήστε το επιρίνιο στη θέση όπως φαίνεται στην εικόνα. Αφού τοποθετήσετε το επιρίνιο, βεβαιωθείτε ότι είναι καλά στερεωμένο.

■ Αφαίρεση του Επιρίνιου

Βγάλτε το επιρίνιο από τη θέση κρατώντας τη βάση του.

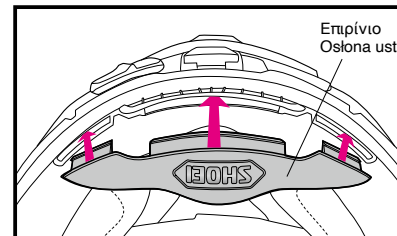

⚠ Μην κουβαλάτε ή κρατάτε το κράνος από το επιρίνιο. Το επιρίνιο κινδυνεύει να βγει και να πέσει το κράνος.

Εφαρμογή λαδιού σιλικόνης

Για καλύτερη εφαρμογή της ζελατίνας, εφαρμόστε το λάδι σιλικόνης που περιλαμβάνεται στο πλαίσιο του τζαμιού. Αφαιρέστε πρώτα τυχόν ακαθαρσίες ή σκόνη, και χρησιμοποιήστε μικρή ποσότητα του λαδιού στο συγκεκριμένο σημείο, όπως φαίνεται στην εικόνα. Αφαιρέστε το περίσσιο λάδι με ένα πανί. Αν το λάδι σιλικόνης λεικιάσει τη ζελατίνα, αυτό μπορεί να εμποδίσει την ορατότητά σας. Το κράνος χρειάζεται επαρκή λίπανση σε τακτικά διαστήματα.

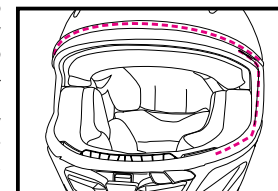

Osłona ust

Osłona ust redukuje stopień zaparowania osłony wydychaną parą wodną.

Aby założyć osłonę ust, wykonaj opisane niżej czynności.

■ Zakładanie osłony ust

Umieść osłonę ust w miejscu pokazanym na rysunku. Po zainstalowaniu osłony ust sprawdź, czy jest dobrze zamocowana.

■ Zdejmowanie osłony ust

Wyciągnij osłonę ust z miejsca zamocowania, przytrzymując jej podstawę.



⚠ Nie noś i nie trzymaj kasku za osłonę ust. Osłona ust może się oderwać i kask może upaść na ziemię.

Nakładanie oleju silikonowego

W celu lepszego uszczelnienia osłony, należy dostarczony olej silikonowy na zawijkę wizjera. Najpierw dokładnie usuń zanieczyszczenia i pył, a następnie nanieś niewielką ilość oleju na odpowiednią część w sposób pokazany na rysunku. Zetrzyj nadmiar oleju. Jeśli olej silikonowy zabrudzi osłonę, może to ograniczyć widoczność. Regularnie sprawdzaj, czy elementy są dobrze nasmarowane.

⚠ Οι ανοιχτοί αεραγωγοί του κράνους έχουν ως αποτέλεσμα την αύξηση της έντασης των θορύβων.

⚠ Otwarcie otworów wentylacyjnych kasku może zwiększyć poziom hałasu.

Κάτω αεροτομή

Η κάτω αεροτομή ενισχύει τη ροή του αέρα.

■ **Τοποθέτηση της Κάτω Αεροτομής**
Τοποθετήστε την κάτω αεροτομή στο διάκενο ανάμεσα σε έναν σκελετό κράνους και μια επένδυση απορρόφησης των προσκρούσεων σταθερά σύμφωνα με την εικόνα.

■ **Αφαίρεση της Κάτω Αεροτομής**
Τραβήξτε αρχικά προς τα έξω τις βάσεις και από τις δύο πλευρές της αεροτομής και, στη συνέχεια, από το κεντρικό τμήμα.

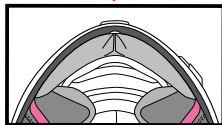
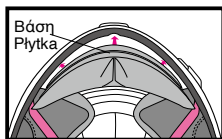

- Μην κουβαλάτε ή κρατάτε το κράνος από την κάτω αεροτομή. Η κάτω αεροτομή κινδυνεύει να βγει και να πέσει το κράνος.
- Μην τοποθετείτε το κράνος σε οριζόντια θέση για μεγάλο χρονικό διάστημα όσο παραμένει τοποθετημένη η κάτω αεροτομή. Η κάτω αεροτομή ενδέχεται να παραμορφωθεί.

Κάλυμμα σαγονιού

Το κάλυμμα σαγονιού περιορίζει την είσοδο του ανέμου και την εισβολή του θορύβου στο αέρα από την περιοχή της σαγόνας.

Τοποθετήστε και αφαιρέστε το κάλυμμα σαγονιού σύμφωνα με τα παρακάτω βήματα.

■ **Τοποθέτηση του Καλύμματος Σαγονιού**
Ευθυγραμμίστε το κέντρο της βάσης με το κέντρο του μπροστινού άκρου του κράνους. Τοποθετήστε τη βάση στο διάκενο (A) μεταξύ του σκελετού κράνους και της αντικραδασμικής επένδυσης και, στη συνέχεια, τοποθετήστε τις βάσεις και στις δύο πλευρές.

■ **Αφαίρεση του Καλύμματος Σαγονιού**
Σηκώστε και τραβήξτε πρώτα τη βάση στο κέντρο του καλύμματος σαγονιού και, στη συνέχεια, αφαιρέστε τις βάσεις και από τις δύο πλευρές.

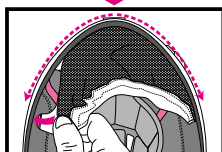
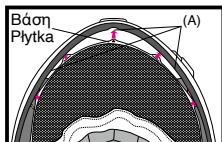

ΠΡΟΕΙΔΟΠΟΙΗΣΗ

Λάβετε υπόψη ότι οι ήχοι από τα αυτοκίνητα ή τις μηχανές γύρω σας ενδέχεται να μην ακούγονται αρκετά δυνατά όταν υπάρχει το κάλυμμα σαγονιού.

- Μην κουβαλάτε ή κρατάτε το κράνος από το κάλυμμα σαγονιού. Το κάλυμμα σαγονιού κινδυνεύει να βγει και να πέσει το κράνος.

Dolny spojler

Dolny spojler poprawia przepływ strumienia powietrza.

■ **Instalacja dolnego spojlera**
Mocno włoż dolny spojler w szczelinę między skorupą a wkładką pochłaniającą uderzenia zgodnie z rysunkiem.

■ **Demontaż dolnego spojlera**
Najpierw wyciągnij płytki z obu boków spojlera, a następnie wyciągnij część środkową.

- Nie noś i nie trzymaj kasku za dolny spojler. Dolny spojler może się odcepić i kask może upaść na ziemię.
- Nie kładź kasku płasko na długi okres z zamontowanym dolnym spojlerem. Może dojść do odkształcenia dolnego spojlera.

Osłona podbródka

Osłona podbródka ogranicza przedostawanie się wiatru do kasku oraz przenoszenie szumu wiatru z okolic podbródka.

Zakładaj i zdejmuj osłonę podbródka zgodnie z poniższymi procedurami.

■ **Montaż osłony podbródka**
Dopasuj środek płytki do środka przedniej krawędzi kasku. Włóż płytkę w odstęp (A) pomiędzy skorupą a wkładką absorbującą siłę uderzenia, po czym włoż płytki po obu stronach.

■ **Zdejmowanie osłony podbródka**

Najpierw unieś i wyciągnij płytkę pośrodku osłony podbródka, po czym wyjmij płytki z obu stron.

OSTRZEŻENIE

Należy pamiętać, że dźwięki samochodów lub motocykli wokół użytkownika mogą nie być wystarczająco słyszalne, gdy osłona podbródka jest zamontowana.

- Nie noś i nie trzymaj kasku za osłonę podbródka. Osłona podbródka może się odcepić, powodując upadek kasku.

Κουμπί αποσπώμενης προστασίας CWR-F2R

Το κουμπί αποσπώμενης προστασίας CWR-F2R είναι ένα εξάρτημα που προσαρμόζεται στην αποσπώμενη προστασία ζελατίνας CWR-F2R

(προαιρετική) για αγωνιστική χρήση. Όταν τα κουμπιά αποσπώμενης προστασίας CWR-F2R υπόκεινται ζημιά, μπορούν να αντικατασταθούν με τα προαιρετικά

κουμπιά αποσπώμενης προστασίας CWR-F2R. Κατά τη χρήση της αποσπώμενης προστασίας ζελατίνας CWF-F2R (προαιρετική), ρυθμίστε τα κουμπιά αποσπώμενης προστασίας CWF-F2R προτού εφαρμόσετε την αποσπώμενη προστασία ζελατίνας CWF-F2R. Για τη ρύθμιση των κουμπιών αποσπώμενης προστασίας και την εφαρμογή της αποσπώμενης προστασίας ζελατίνας, ανατρέξτε στις οδηγίες χρήσης που συνοδεύουν την αποσπώμενη προστασία ζελατίνας CWR-F2R.

- Τα κουμπιά αποσπώμενης προστασίας πρέπει να περιστρέφονται αριστερόστροφα. Μην περιστρέφετε τα κουμπιά αποσπώμενης προστασίας προς την αντίθετη κατεύθυνση (δεξιόστροφα) του βέλους που βρίσκεται στο κύριο μέρος των κουμπιών.

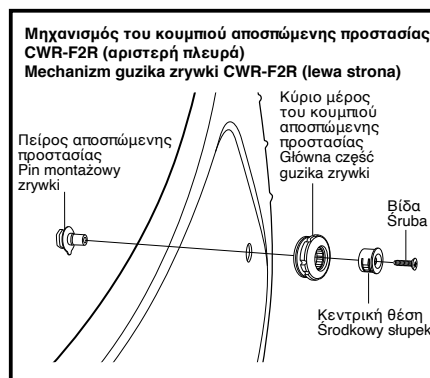

Guzik zrywki CWR-F2R

Guzik zrywki CWR-F2R to część przeznaczona do mocowania (opcjonalnej) folii zrywki CWR-F2R do wysięgów.

W przypadku uszkodzenia guzików zrywki CWR-F2R, można je wymienić na opcjonalne guziki zrywki CWR-F2R.

Podczas korzystania z (opcjonalnej) folii zrywki CWR-F2R, przed zamocowaniem

folii zrywki CWR-F2R konieczna jest regulacja guzików zrywki CWR-F2R. Aby uzyskać informacje na temat guzików zrywki i mocowania folii zrywki, patrz instrukcja obsługi dołączona do folii zrywki CWR-F2R.

- Guziki zrywki należy obracać przeciwnie do wskazówek zegara. Nie obracaj guzików zrywki w przeciwnym kierunku (zgodnie z ruchem wskazówek zegara) w stronę strzałki na głównej części guzików.

Ελληνικά

Ζελατίνα CWR-F2R



Κατά την πρώτη χρήση της ζελατίνας μετά την αγορά, αφαιρέστε την προστατευτική μεμβράνη από τη ζελατίνα.

Εάν τραβήξετε τη ζελατίνα CWR-F2R εντελώς προς τα κάτω, θα κλειδωθεί (Εικόνα Α). Σύρετε το κλειδωμα αγωνιστικής ζελατίνας στην πλευρά προεξοχής της ζελατίνας όπως φαίνεται στην Εικόνα Β για να κλειδωθεί σταθερά η ζελατίνα. Συνιστάται η ζελατίνα να παραμένει στη θέση αυτή κατά την οδήγηση.

ΠΡΟΕΙΔΟΠΟΙΗΣΗ

Το άνοιγμα/κλείσιμο της ζελατίνας με ασφαλισμένο το κλειδωμα της αγωνιστικής ζελατίνας μπορεί να προκαλέσει ζημιά στη ζελατίνα. Βεβαιωθείτε ότι έχετε απελευθερώσει το κλειδωμα της αγωνιστικής ζελατίνας πριν ανοίξετε/κλείσετε τη ζελατίνα.

Η οδήγηση με χαμηλή ταχύτητα με το κλειδωμα ζελατίνας απελευθερωμένο και τη ζελατίνα ελαφρώς ανοικτή όπως φαίνεται στην Εικόνα C, μπορεί να κυκλοφορήσει αέρας μέσα στο κράνος.

ΠΡΟΕΙΔΟΠΟΙΗΣΗ

Η οδήγηση με υψηλή ταχύτητα με τη ζελατίνα ελαφρώς ανοικτή, όπως φαίνεται στην Εικόνα C, μπορεί να προκαλέσει απροσδόκητο άνοιγμα της ζελατίνας, κάτι που είναι εξαιρετικά επικίνδυνο. Κλείστε εντελώς τη ζελατίνα και σύρετε το κλειδωμα της στη θέση της διακεκομμένης γραμμής που φαίνεται στην Εικόνα Β για να κλειδώσετε τη ζελατίνα.

Polski

Oślona CWR-F2R



Przed pierwszym użyciem osłony po zakupie nowego kasku zdejmij z osłony folię ochronną.

Po opuszczeniu osłony CWR-F2R do końca, osłona zostanie zablokowana (rysunek A). Przesuń blokadę osłony wysięgowej na stronę zatrzasku osłony zgodnie z rysunkiem B, aby solidnie zablokować osłonę. Zaleca się, aby osłona pozostawała w tym położeniu podczas jazdy.

OSTRZEŻENIE

Otwarcie/zamknięcie osłony z załączoną blokadą osłony wysięgowej może spowodować uszkodzenie osłony. Koniecznie zwolnij blokadę osłony wysięgowej przed otwarciem/zamknięciem osłony.

Jazda z niską prędkością ze zwolnioną blokadą osłony wysięgowej oraz z lekko otwartą osłoną zgodnie z rysunkiem C pozwala na obieg powietrza wewnątrz kasku.

OSTRZEŻENIE

Jazda z wysoką prędkością z lekko otwartą osłoną zgodnie z rysunkiem C może spowodować nagłe otwarcie osłony, co jest niezwykle niebezpieczne. Całkowicie zamknij osłonę i przesuń blokadę osłony wysięgowej do położenia oznaczonego linią kropkowaną na rysunku B, aby zablokować osłonę.

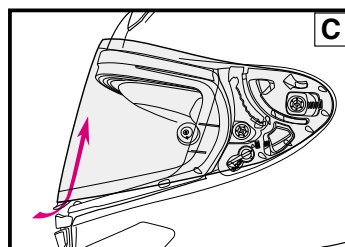
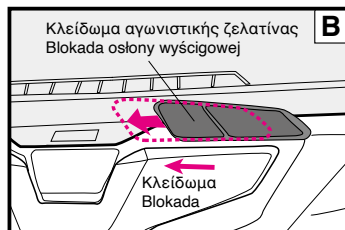
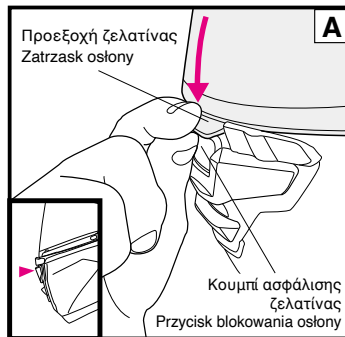

Ελληνικά

■ Κλειδωμα Σκανδάλης Ζελατίνας

Όταν ο μοχλός κλειδώματος της σκανδάλης της ζελατίνας είναι κλειδωμένος, η ζελατίνα δεν μπορεί να αφαιρεθεί, γεγονός που εμποδίζει τη ζελατίνα να ξεκολλήσει από τη βάση της (Εικόνα D). Συνιστάται να οδηγείτε με ασφαλισμένη τη σκανδάλη της ζελατίνας.

■ Άνοιγμα της Ζελατίνας

Πίστετε το κουμπι κλειδώματος της ζελατίνας για να απελευθερώσετε το κλειδωμα και ανοίξετε τη ζελατίνα. (Εικόνα E)

■ Αφαίρεση της Ζελατίνας

1. Ανοίξετε πλήρως τη ζελατίνα (Εικόνα 1). Απελευθερώστε το κλειδωμα της σκανδάλης της ζελατίνας εάν είναι ασφαλισμένο (Εικόνα D).
2. Ενώ πατάτε τη σκανδάλη προς τα κάτω, τραβήξετε τη ζελατίνα προς το μπροστινό μέρος του κράνους και ανασπώστε τη προς το μέρος σας για να αποσυνδέσετε τα άγκιστρα (α) και (β) (Εικόνα 2). Αποσυνδέστε το άγκιστρο (c) από το λούκι άγκιστρου προς την κατεύθυνση του βέλους για να αφαιρέσετε τη ζελατίνα (Εικόνα 3).
3. Αφαιρέστε τη ζελατίνα από την άλλη πλευρά με τον ίδιο τρόπο.



ΠΡΟΕΙΔΟΠΟΙΗΣΗ

Η βίαιη τοποθέτηση ή αφαίρεση της ζελατίνας με το κλειδωμα σκανδάλης της ζελατίνας ασφαλισμένο μπορεί να προκαλέσει βλάβη στη ζελατίνα. Φροντίστε να απελευθερώσετε το κλειδωμα σκανδάλης της ζελατίνας πριν τοποθετήσετε ή αφαιρέσετε τη ζελατίνα.

Polski

■ Blokada osłony z cynglem

Kiedy dźwignia blokowania osłony z cynglem jest zablokowana, zdjęcie osłony jest niemożliwe, co uniemożliwia odłączenie się osłony od podstawy osłony (rysunek D). Zalecamy jazdę z załączoną blokadą osłony z cynglem.

■ Otwieranie osłony

Naciśnij przycisk blokady osłony, aby ją odblokować, a następnie otwórz osłonę. (Rysunek E)

■ Zdejmowanie osłony

1. Całkowicie otwórz osłonę (rysunek 1). Zwolnij blokadę osłony z cynglem, jeśli jest załączona (rysunek D).
2. Wcisnąc cyngiel w dół, pociągnij osłonę w kierunku przodu kasku i unieś osłonę do siebie, aby zwolnić zaczepy (a) i (b) (rysunek 2). Odłącz zaczep (c) z prowadnicy zaczepu w kierunku wskazanym strzałką, aby zdjąć osłonę (rysunek 3).
3. Zdejmij osłonę po drugiej stronie w ten sam sposób.



OSTRZEŻENIE

Założenie lub zdjęcie osłony na siłę, gdy blokada osłony z cynglem jest załączona, może spowodować uszkodzenie osłony. Koniecznie zwolnij blokadę osłony z cynglem przed założeniem lub zdjęciem osłony.

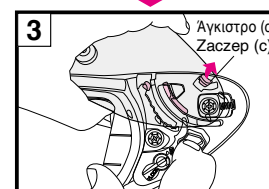
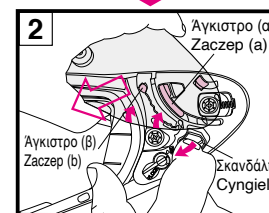
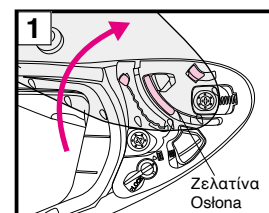
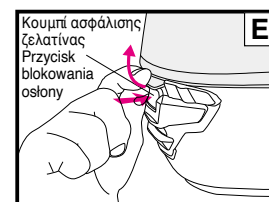

Ελληνικά

Τοποθέτηση της Ζελατίνας

- Βεβαιωθείτε ότι έχει απελευθερωθεί το κλειδί σκανδάλης της ζελατίνας (Εικόνα F). Βάλτε τη ζελατίνα στην πλήρως ανοικτή θέση και εισαγάγετε το άγκιστρο (c) στο λούκι άγκιστρου (Εικόνα 4).
- Ενώ τραβάτε τη ζελατίνα προς το μπροστινό μέρος του κράνους, πέστε προς τα κάτω την περιοχή που δείχνει το βέλος μέχρι να ασφαλίσει στη θέση της (Εικόνα 5) και τοποθετήστε τα άγκιστρα (α) και (β) στα λούκια άγκιστρων (Εικόνα 6).
- Τοποθετήστε τη ζελατίνα στην άλλη πλευρά με τον ίδιο τρόπο.
- Ανοίξτε και κλείστε τη ζελατίνα μερικές φορές και βεβαιωθείτε ότι όλα τα άγκιστρα είναι στερεωμένα με ασφάλεια στη βάση της ζελατίνας. Μετά την τοποθέτηση της ζελατίνας, κλειδώστε τον μοχλό του κλειδώματος σκανδάλης της ζελατίνας (Εικόνα F).

ΠΡΟΕΙΔΟΠΟΙΗΣΗ

Η βίαιη τοποθέτηση ή αφαίρεση της ζελατίνας με το κλειδί σκανδάλης της ζελατίνας ασφαλισμένο μπορεί να προκαλέσει βλάβη στη ζελατίνα. Φροντίστε να απελευθερώσετε το κλειδί σκανδάλης της ζελατίνας πριν τοποθετήσετε ή αφαιρέσετε τη ζελατίνα.

ΠΡΟΕΙΔΟΠΟΙΗΣΗ

Όταν τα άγκιστρα ή τα γρανάζια δεν εφαρμόζουν σωστά στη βάση της ζελατίνας, η ζελατίνα μπορεί να αποκολληθεί κατά την οδήγηση, γεγονός που μπορεί να προκαλέσει απροσδόκητα ατυχήματα. Έπειτα από την τοποθέτηση της ζελατίνας, ανοιγοκλείστε την μερικές φορές για να επιβεβαιώσετε ότι τα άγκιστρα και τα γρανάζια εφαρμόζουν σταθερά στη βάση της ζελατίνας. Με τη ζελατίνα κλειστή, επιβεβαιώστε ότι η προεξοχή της ζελατίνας έχει ασφαλίσει με το άγκιστρο του κοιμώμενου κλειδώματος της ζελατίνας.

Polski

Zakładanie osłony

- Sprawdź, czy blokada osłony z cynglem została zwolniona (rysunek F). Ustaw osłonę w całkowicie otwartym położeniu i włóż zaczep (c) w prowadnicę zaczepu (rysunek 4).
- Pociągając osłonę w stronę przodu kasku, naciskaj miejsce oznaczone strzałką, aż zatrzaśnie się w prawidłowym położeniu (rysunek 5) i zamontuj zaczepy (a) i (b) w prowadnicach zaczepów (rysunek 6).
- Zainstaluj osłonę po drugiej stronie w ten sam sposób.
- Otwórz i zamknij osłonę kilka razy i upewnij się, że wszystkie zaczepy są dobrze zamocowane w podstawie osłony. Po zamontowaniu osłony ustaw dźwignię blokady osłony z cynglem w pozycji zablokowanej (rysunek F).

OSTRZEŻENIE

Założenie lub zdjęcie osłony na siłę, gdy blokada osłony z cynglem jest założona, może spowodować uszkodzenie osłony. Koniecznie zwolnij blokadę osłony z cynglem przed założeniem lub zdjęciem osłony.

OSTRZEŻENIE

Jeśli zaczepy lub zębaki nie są prawidłowo zamocowane w podstawie osłony, osłona może odcepić się podczas jazdy, co może spowodować nagły wypadek. Po założeniu osłony otwórz i zamknij ją kilka razy, aby upewnić się, że zaczepy i zębaki są prawidłowo zamocowane w podstawie osłony. Przy całkowicie zamkniętej osłonie sprawdź, czy zatrzaśk osłony jest zaczepiony o zaczep przycisku blokady osłony.

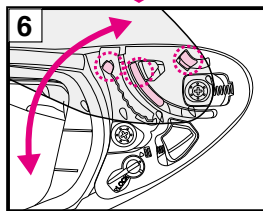
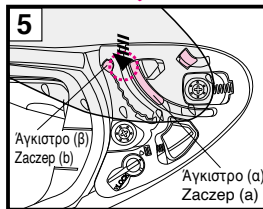
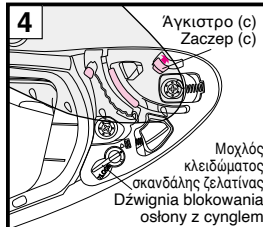
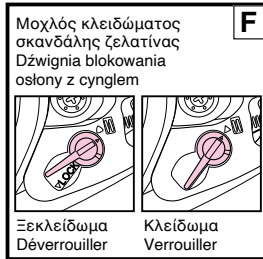

Ελληνικά

Σημαντική Ειδοποίηση σχετικά με τον Χειρισμό της Ζελατίνας CWR-F2R

- Ακαθαρσίες και γρατσουνιές στη ζελατίνα ενδέχεται να εμποδίσουν την ορατότητα κατά την οδήγηση και αυτό να είναι πολύ επικίνδυνο! Σε περίπτωση που η ζελατίνα CWR-F2R λερωθεί ή γδαρθεί, σταματήστε αμέσως τη χρήση της. Αφαιρέστε τη ζελατίνα, και καθαρίστε τη ή προβείτε στην αντικατάστασή της.
- Καθαρίστε τη ζελατίνα CWR-F2R με διάλυμα ήπιου, ουδέτερου σαπουνιού και νερού. Ξεπλύνετε με σέκο νερό και στεγνώστε τη με μαλακό πανί. **Μη χρησιμοποιείτε τα ακόλουθα καθαριστικά προϊόντα:** ζεστό νερό άνω των 40 °C, αλατόνερο, όξινα ή αλκαλικά απορρυπαντικά, βενζίνη, διαλυτικά, γκαζολίνη ή άλλους οργανικούς διαλύτες, καθαριστικό τζαριών ή οποιοδήποτε απορρυπαντικό που περιέχει οργανικούς διαλύτες. Σε περίπτωση χρήσης τέτοιων απορρυπαντικών υπάρχει κίνδυνος αλλοίωσης της χημικής σύστασης της ζελατίνας και ενδεχόμενης μείωσης της ασφάλειας.
- Μην οδηγείτε με θολή ζελατίνα. Αυτό μπορεί να εμποδίσει την ορατότητά σας και να είναι πολύ επικίνδυνο. Σε περίπτωση που η ζελατίνα CWR-F2R έχει θαμπώσει, ανοίξτε την κάτω εισαγωγή αέρα και ανοίξτε τη ζελατίνα για να κυκλοφορήσει ο αέρας στο εσωτερικό του κράνους και να καθαρίσει το θάμπαμα της ζελατίνας. Η χρήση της αντιθαμβωτικής ζελατίνας είναι επίσης αποτελεσματική στο σταμάτημα του θαμπώματος.
- Χρησιμοποιείτε πάντα τη γνήσια αντιθαμβωτική ζελατίνα της SHOEI για την CWR-F2R. Για την τοποθέτηση της αντιθαμβωτικής ζελατίνας, παρακαλούμε να διαβάσετε τις οδηγίες που περιλαμβάνονται σε αυτήν.
- Αφαιρέστε την προστατευτική μεμβράνη πριν από την πρώτη χρήση της ζελατίνας.
- Αφού καθαρίσετε ή αντικαταστήσετε τις βάσεις, κλείστε τη ζελατίνα και βεβαιωθείτε ότι αγγίζει το πλαίσιο του τζαμιού σε όλες τις πλευρές. Εάν υπάρχει κενό ανάμεσα στη ζελατίνα και το πλαίσιο, ρυθμίστε μια θέση της βάσης και προορίστε το κενό, επειδή ενδέχεται να προκαλέσει είσοδο του ανέμου ή θορύβου.
- Για βίδες σύφιξης, εφαρμόστε κατακόρυφα το κατασβίδι κεφαλής Phillips μεγέθους Νο.2 και περιστρέψτε το προσεκτικά. Εάν χρησιμοποιείται ακατάλληλο κατασβίδι ή ηλεκτρικό κατασβίδι, μπορεί να σπάσει η κεφαλή της βίδας. Χρησιμοποιήστε μια αυθεντική βίδα κατασκευασμένη από αλουμίνιο για αντικατάσταση. Εάν μια βίδα έχει σφίχτει υπερβολικά ενδέχεται να σπάσει. (Συνιστώμενη ροπή: 80 cN·m ή περίπου 8 kgf·cm)
- Μην κολλάτε αυτοκόλλητα ή κολλητική ταινία στο πεδίο ορατότητας της ζελατίνας.

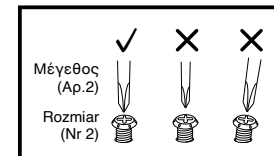

Polski

Ważne uwagi dotyczące obchodzenia się z osłoną CWR-F2R

- Brud i zarysowania osłony mogą ograniczać widoczność w czasie jazdy, co jest bardzo niebezpieczne! Jeżeli osłona CWR-F2R jest brudna lub porysowana, natychmiast przestań jej używać. Zdejmij i wyczyść osłonę albo wymień ją na nową.
- Osłonę CWR-F2R należy myć wodą z delikatnym, objętym mydłem. Dobrze opłucz osłonę czystą wodą i wytrzyj suchą ściereczką. **Nie używaj żadnego z poniższych środków czyszczących:** gorąca woda o temperaturze powyżej 40°C, woda słona, kwasowe lub zasadowe środki czyszczące, benzyna chemiczna, rozcieńczalnik, benzyna i inne rozpuszczalniki organiczne, środki do mycia szyb i inne środki czyszczące zawierające rozpuszczalniki organiczne. Użycie jakiegokolwiek z powyższych środków może zmienić skład chemiczny osłony i zagrozić bezpieczeństwu.
- Nie jedź na motocyklu z zaporowaną osłoną. Może to ograniczyć widoczność i być bardzo niebezpieczne. Jeżeli osłona CWR-F2R jest zaporowana, otwórz dolny wlot powietrza i/lub otwórz osłonę, aby obieg powietrza w kasku usunął parę wodną z osłony. Zastosowanie wkładki nieparującej jest również skuteczne w powstrzymaniu parowania.
- Zawsze używaj oryginalnej wkładki nieparującej do CWR-F2R. Aby zamontować wkładkę nieparującą, zapoznaj się z dołączoną do niej instrukcją.
- Przed pierwszym użyciem osłony zdejmij folię ochronną.
- Po wyczyszczeniu lub wymianieniu płytek podstawy, zamknij osłonę i upewnij się, że dotyka ona zawijki wizjera ze wszystkich stron. Jeśli między osłoną a zawijką wizjera jest szczelina, wyreguluj pozycję płytki podstawy i usuń szczelinę, ponieważ może być ona przyczyną przedostawania się wiatru lub hałasu.
- Do dokręcenia wkrętów użyj wkrętaka z końcówką Phillips (krzyżową) nr 2, który należy ustawić pionowo i ostrożnie przekręcić. Użycie wkrętaka o nieprawidłowym rozmiarze lub wkrętaka elektrycznego może spowodować uszkodzenie i/ba wkręta. Do wymiany użyj oryginalnego wkręta z aluminium. Jeśli wkręt zostanie zbyt mocno dokręcony, może ulec uszkodzeniu. (Zalecany moment dokręcania: 80 cN·m lub około 8 kgf·cm)
- Nie naklejaj żadnych naklejek ani taśmy w polu widzenia osłony.

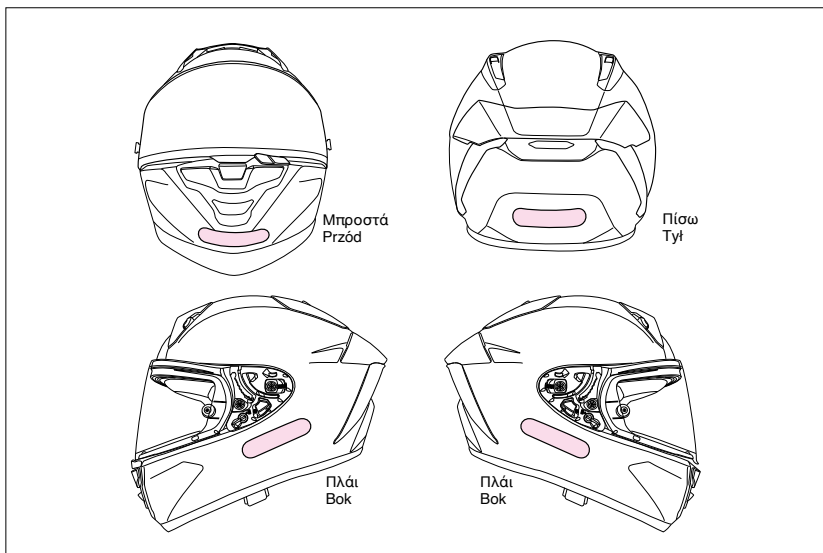

ΠΡΟΕΙΔΟΠΟΙΗΣΗ

Ανάλογα με τη χώρα ή την περιοχή, ενδέχεται να απαιτούνται αντανακλαστικά αυτοκόλλητα για το κράνος.

Εάν χρησιμοποιείτε το κράνος σε μια τέτοια χώρα ή περιοχή, εφαρμόστε τα αυτοκόλλητα που εσωκλείονται μαζί με το κράνος στη θέση που φαίνεται στην εικόνα. Πριν τοποθετήσετε τα αυτοκόλλητα, καθαρίστε το κράνος για να αφαιρέσετε τυχόν λάδια ή ακαθαρσίες από την επιφάνεια του κράνους.

OSTRZEŻENIE

W zależności od kraju lub regionu konieczne może być przyklejenie naklejek odblaskowych na kasku.

W przypadku korzystania z kasku w takim kraju lub regionie, naklej naklejki dostarczone wraz z kaskiem w miejscu przedstawionym na rysunku. Przed naklejeniem naklejek oczyść kask w celu usunięcia wszelkiego oleju lub zanieczyszczeń z jego powierzchni.

Πριν χρησιμοποιήσετε την αντιθαμβωτική ζελατίνα, διαβάστε τις οδηγίες χρήσης που παρέχονται μαζί της.



1. Χρήση αποκλειστικά κατά τη διάρκεια της ημέρας. Μη χρησιμοποιείτε ποτέ μια αντιθαμβωτική ζελατίνα τη νύχτα ή σε χαμηλής ορατότητας συνθήκες.

Σε περίπτωση χρήσης της αντιθαμβωτικής ζελατίνας μαζί με μια διάφανη ζελατίνα, ο συντελεστής φωτοπερατότητας θα είναι ελαφρώς λιγότερο από 80%. Αυτό το ποσοστό δεν πληροί τις προδιαγραφές φωτοπερατότητας στην Αμερική (VESC-8, 85%) ή την Ευρώπη (ECE R22, 80%), και για αυτόν τον λόγο το εξάρτημα αυτό προσδιορίζεται στις προδιαγραφές αυτές «αποκλειστικά για χρήση κατά τη διάρκεια της ημέρας».

2. Η αντιθαμβωτική ζελατίνα αποτελείται από υλικό που είναι πιο ευαίσθητο στις γρατζουνιές σε σχέση με την εξωτερική ζελατίνα. Παρακαλούμε να τη χειρίζεστε με ιδιαίτερη προσοχή.

3. Αφαιρέστε την προστατευτική μεμβράνη πριν από τη χρήση της αντιθαμβωτικής ζελατίνας.

4. Η αντιθαμβωτική ζελατίνα έχει αποτελεσματική αντιθαμβωτική ικανότητα απορροφώντας την υγρασία. Ωστόσο, αν χρησιμοποιείτε το κράνος συνεχώς με την κάτω εισαγωγή αέρα κλειστή, σε χαμηλές θερμοκρασίες ή συνθήκες υψηλής υγρασίας, η ζελατίνα κινδυνεύει να ξεπεράσει το σημείο κορεσμού της με αποτέλεσμα να εμφανιστούν θαμπές γραμμές ή να θολώσει, λόγω των υδρατμών. Οι γραμμές και το θόλωμα που ενδοχόμενως να σχηματιστούν, εμποδίζουν την ορατότητα και είναι επικίνδυνα! Σε αυτή την περίπτωση, ανοίξτε την κάτω εισαγωγή αέρα και/ή ανοίξτε τη ζελατίνα για να κυκλοφορήσει ο αέρας στο εσωτερικό του κράνους και να εξαφανιστούν οι γραμμές και το θόλωμα.

5. Αγοράστε μια DKS304 για τη ζελατίνα CWR-F2R για αντικατάσταση της αντιθαμβωτικής ζελατίνας.

*Το PINLOCK® είναι σήμα κατατεθέν της PINLOCK SYSTEMS B.V.

Przed użyciem wkładki nieparującej przeczytaj dołączoną do niej instrukcję użytkowania.



1. Tylko do użytku podczas dnia. Nigdy nie używaj wkładki nieparującej nocą ani w innych warunkach słabej widoczności.

Jeżeli wkładka nieparująca jest używana z przezroczystą osłoną, jej przepuszczalność światła wynosi nieznacznie poniżej 80%. Ta wartość nie spełnia wymagań obowiązujących w USA (VESC-8, 85%) i Europie (ECE R22, 80%), dlatego w tych krajach jej używanie jest więc dozwolone „tylko w czasie dnia”.

2. Wkładka nieparująca jest wykonana z materiału łatwiej ulegającemu porysowaniu niż osłona. Należy się z nią obchodzić bardzo ostrożnie.

3. Przed pierwszym użyciem wkładki nieparującej zdejmij z niej folię ochronną.

4. Wkładka nieparująca bardzo skutecznie zapobiega zaparowaniu przez pochłanianie pary wodnej. Jeżeli jednak kask jest używany z ciągle zamkniętym dolnym nawiewem powietrza w niskiej temperaturze i/lub przy wysokiej wilgotności powietrza, wkładka może zostać nasycona parą wodną, co spowoduje pojawienie się zaparowania i zacieków. Pojawienie się zacieków lub zaparowania może ograniczyć widoczność i być bardzo niebezpieczne! W takiej sytuacji otwórz dolny wlot powietrza, aby cyrkulujące wewnątrz kasku powietrze usunęło zacieki i parę wodną z kasku.

5. Zakup DKS304 do osłony CWR-F2R w celu wymiany wkładki nieparującej.

*PINLOCK® jest zastrzeżonym znakiem towarowym PINLOCK SYSTEMS B.V.

Αντικατάσταση των εσωτερικών εξαρτημάτων

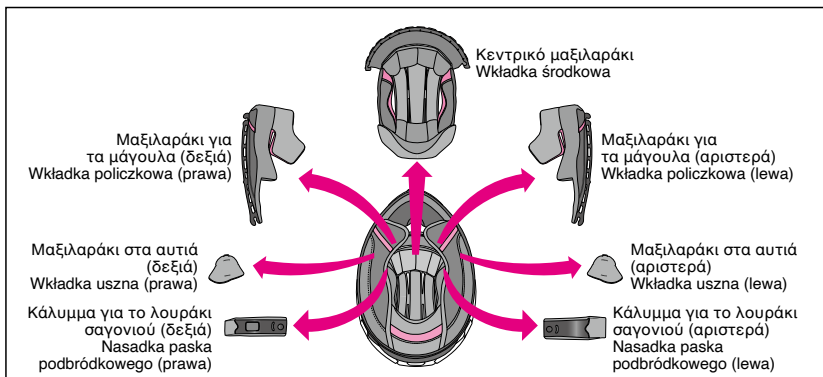

Το κεντρικό μαξιλαράκι, το δεξί και το αριστερό μαξιλαράκι για τα μάγουλα και το κάλυμμα για το λουράκι σαγονιού, καθώς και τα μαξιλαράκια στα αυτιά μπορούν να αφαιρεθούν για πλύσιμο. Επίσης, μπορείτε να προσαρμόσετε την εφαρμογή του κράνους βάζοντας τα προαιρετικά μαξιλαράκια. Κοιτάξτε στη λίστα και την εικόνα των εσωτερικών εξαρτημάτων και ελέγξτε εάν τα εξαρτήματα έχουν τοποθετηθεί ή αφαιρεθεί. Φροντίστε πάντα να έχετε τοποθετήσει το κεντρικό μαξιλαράκι, τα μαξιλαράκια για τα μάγουλα και το κάλυμμα για το λουράκι σαγονιού πριν από την οδήγηση. Αν χρειαστεί, χρησιμοποιήστε τον ακόλουθο πίνακα για την παραγγελία των σωστών εσωτερικών τμημάτων, για να εξασφαλίσετε την καλή εφαρμογή του κράνους σας.

■ Μαξιλαράκια - μεγέθη ■ Rozmiary wkładek

Μέγεθος κράνους / Rozmiar kasku		XS	S	M	L	XL	XXL
Κεντρικό μαξιλαράκι ΤΥΠΟΥ Ρ Wkładka środkowa ΤΥΠΟΥ Ρ	Κανονικό/ Standardowa		S	M	L	XL	XXL
Μαξιλαράκι για τα μάγουλα ΤΥΠΟΥ Ρ Wkładka policzkowa ΤΥΠΟΥ Ρ	Προαιρετικά (στενή εφαρμογή/ Opcjonalna (ciasne dopasowanie))			—			43
				43			39
	Κανονικό/ Standardowa			39			35
				35			31
Προαιρετικά (χαλαρή εφαρμογή) Opcjonalna (luźne dopasowanie)			31				—

- Μπορείτε να χρησιμοποιήσετε τα ίδια μαξιλαράκια για τα μάγουλα σε όλα τα μεγέθη κράνους. Για παράδειγμα, για το κράνος μεγέθους M επιλέξτε τα μαξιλαράκια για τα μάγουλα μεγέθους 31 αν επιθυμείτε πιο άνετη εφαρμογή, και μεγέθους 39 για πιο στενή εφαρμογή (και τα δύο είναι στοιχεία που μπορούν να τοποθετηθούν προαιρετικά).
- Το κεντρικό μαξιλαράκι διαφέρει ανάλογα με το μέγεθος του κράνους εκτός από ορισμένα μεγέθη. Πριν αγοράσετε το κεντρικό μαξιλαράκι, ελέγξτε το μέγεθος του κράνους σας.

*Το όνομα και οι προδιαγραφές του μοντέλου διαφέρουν ανάλογα με τη χώρα ή την περιοχή.

Wymiana części wewnętrznych

Wkładkę środkową, prawą i lewą wkładkę policzkową, a także nasadki paska podbródkowego oraz wkładki uszne można zdemontować w celu wyprania. Można również wyregulować dopasowanie kasku poprzez zmianę na wkładki opcjonalne. Zobacz wykaz i rysunek części wewnętrznych, aby sprawdzić, czy odpowiednie części są założone, czy nie. Przed rozpoczęciem jazdy zawsze wkładaj wkładkę środkową, wkładki policzkowe i nasadki paska podbródkowego. W razie potrzeby użyj poniższej tabeli, aby zamówić odpowiednie części wewnętrzne do posiadanego kasku.

- Te same wkładki policzkowe mogą być używane we wszystkich rozmiarach kasków. W przypadku kasku o rozmiarze M należy dobrac wkładki policzkowe o rozmiarze 31, aby uzyskać luźne dopasowanie, albo o rozmiarze 39, aby uzyskać ścisłe dopasowanie (obie te części są opcjonalne).
- Wkładka środkowa różni się w zależności od rozmiaru kasku, z wyjątkiem pewnych rozmiarów kasków. Przed zakupem wkładki środkowej sprawdź rozmiar swojego kasku.

*Nazwa modelu i dane techniczne mogą się różnić w zależności od kraju lub regionu.

Αφαίρεση των εσωτερικών στοιχείων

1. Αφαίρεση των μαξιλαριών για τα μάγουλα

Αφαιρέστε πρώτα το κάλυμμα σαγονιού εάν είναι τοποθετημένο. Ξεκουμπώστε τα τρία κουμπιά για να αφαιρέσετε το μαξιλαράκι από τη βάση του μαξιλαριού για τα μάγουλα (Εικόνα 1), και στη συνέχεια τραβήξτε τη βάση (α) από το μπράτσο πλαινού μαξιλαριού (Α) (Εικόνα 2). Στη συνέχεια, τραβήξτε τη βάση (β) από το πίσω μπράτσο πλαινού μαξιλαριού (Β) (Εικόνα 3). Όταν τραβήξετε τη βάση (β), κάντε το προσεκτικά χωρίς να χρησιμοποιήσετε δύναμη. Φροντίστε να τραβήξετε πρώτα τη βάση (α). Αν τραβήξετε τη βάση (β) απευθείας προς τα πάνω και προς τα έξω, ενώ η βάση (α) είναι ακόμη τοποθετημένη, η βάση μπορεί να υποστεί ζημιά.

2. Αφαίρεση των μαξιλαριών στα αυτιά

Ξεκουμπώστε τα 4 κουμπιά της βάσης από τη βάση μαξιλαριού για τα μάγουλα (Εικόνα 4). Αφαιρέστε το μαξιλαράκι στα αυτιά. Έπειτα, αφαιρέστε με τον ίδιο τρόπο και το άλλο μαξιλαράκι στα αυτιά.

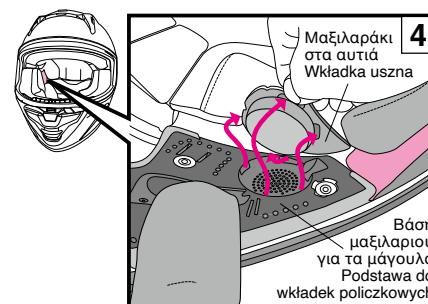
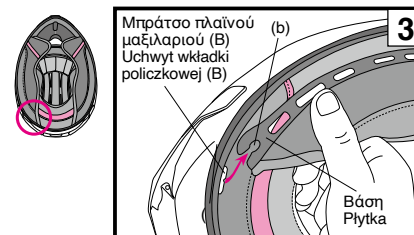
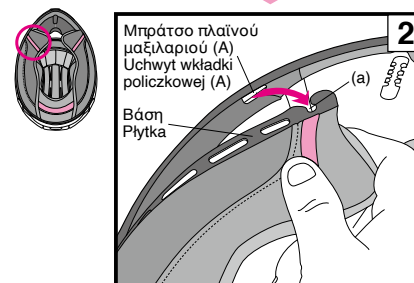
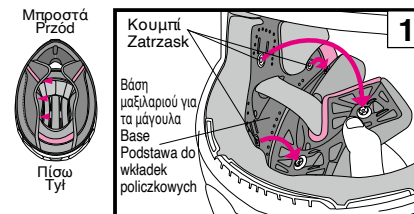

Wycinanie części wewnętrznych

1. Wycinanie wkładek policzkowych

Jeśli jest zamontowana, najpierw zdejmij osłonę podbródka. Odepnij trzy zatraski w celu wyjęcia wkładki policzkowej z podstawy do wkładek policzkowych (rysunek 1), a następnie wyciągnij płytkę (a) z uchwytu wkładki policzkowej (A) (rysunek 2). Następnie wyciągnij płytkę (b) z tylnego uchwytu wkładki policzkowej (B) (rysunek 3). Wyciągaj płytkę (b) ostrożnie i bez użycia siły. Pamiętaj, aby najpierw wyciągnąć płytkę (a). Pociągnięcie płytki (b) bezpośrednio do góry, gdy płytką (a) jest nadal włożona, może spowodować uszkodzenie płytki.

2. Wycinanie wkładek usznych

Odepnij 4 zatraski na płytce do podstawy do wkładek policzkowych (rysunek 4). Wyjmij wkładkę uszną. Wyjmij drugą wkładkę uszną w ten sam sposób.

Ελληνικά

3. Αφαίρεση του κεντρικού μαξιλαριού

Αφαιρέστε το κεντρικό μαξιλαράκι ξεκουμπώνοντας πρώτα τα 2 σημεία στο πίσω μέρος του κράνους (Εικόνα 5). Τραβήξτε το μπροστινό τμήμα του κεντρικού μαξιλαριού από τη βάση συγκράτησης όπως στην Εικόνα 6.

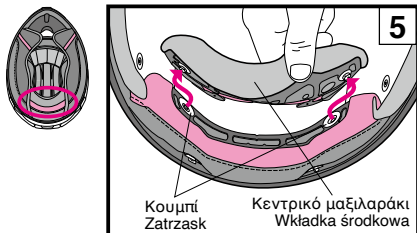

4. Αφαίρεση των καλυμμάτων για το λουράκι σαγονιού

Αφαιρέστε το μαξιλαράκι για τα μάγουλα και ξεκουμπώστε το κουμπί στο κάλυμμα για το λουράκι σαγονιού. Αφαιρέστε το κάλυμμα από το υποσιγάωνο (Εικόνα 7). Αφαιρέστε με τον ίδιο τρόπο το άλλο κάλυμμα για το λουράκι σαγονιού.

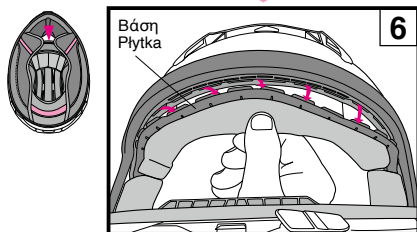

Polski

3. Wymowanie wkładki środkowej

Wymij wkładkę środkową, najpierw odpinając ją w 2 miejscach z tyłu kasku (rysunek 5). Wyciągnij przednią część wkładki środkowej z płytki mocującej zgodnie z rysunkiem 6.

4. Wymowanie nasadek paska podbródkowego

Wymij wkładkę policzkową, a następnie zwinolnij zatrzask nasadki paska podbródkowego. Zdejmij nasadkę z paska podbródkowego (rysunek 7). Zdejmij drugą nasadkę paska podbródkowego w ten sam sposób.

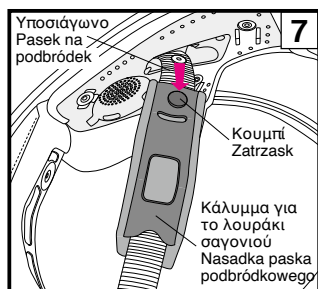

Ελληνικά

Μαξιλαράκια στα αυτιά

Τα μαξιλαράκια στα αυτιά έχουν σχεδιαστεί για να μειώνουν τον θόρυβο που προκαλείται από τον αέρα. Μπορείτε να αφαιρέσετε τα μαξιλαράκια στα αυτιά. Για να αφαιρέσετε ή να τοποθετήσετε τα μαξιλαράκια στα αυτιά, ανατρέξτε στα κεφάλαια «Αφαίρεση των εσωτερικών στοιχείων» και «Τοποθέτηση των εσωτερικών στοιχείων».

⚠ Με τα μαξιλαράκια στα αυτιά τοποθετημένα, ο ήχος από κοντινά οχήματα θα μειωθεί. Λάβετε υπόψη σας αυτό κατά την οδήγηση.

Polski

Wkładka uszna

Wkładki uszne mają za zadanie redukować odgłos pędu. Wkładki uszne można wyjąć. Aby wyjąć lub włożyć wkładki uszne, zapoznaj się z rozdziałami „Wymowanie części wewnętrznych” i „Wkładanie części wewnętrznych”.

⚠ Przy założonych wkładkach usznych odgłosy powodowane przez inne pojazdy będą cichsze. Należy o tym pamiętać podczas jazdy.

Ελληνικά

Τοποθέτηση εσωτερικών στοιχείων

1. Τοποθέτηση των καλυμμάτων για το λουράκι σαγονιού

Τα καλύμματα για το λουράκι σαγονιού διαφέρουν σε σχήμα στη δεξιά και την αριστερή πλευρά του κράνους. Περάστε το υποσιγάωνο μέσα από ένα κάλυμμα για το λουράκι σαγονιού και κουμπώστε το ένα στο άλλο μέχρι να ακούσετε τον χαρακτηριστικό ήχο ασφάλισης (Εικόνα 8).

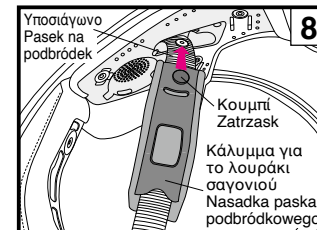

2. Τοποθέτηση του κεντρικού μαξιλαριού

Σύρετε και εισαγάγετε την μπροστινή βάση σε ένα διάκενο του μπράτσου από τη μία πλευρά (Εικόνα 9) στην άλλη, όπως υποδεικνύεται στις Εικόνες 10 και 11. Κουμπώστε τα δύο άγκιστρα στη θέση τους στην πίσω πλευρά του κεντρικού μαξιλαριού όπως στην Εικόνα 12.

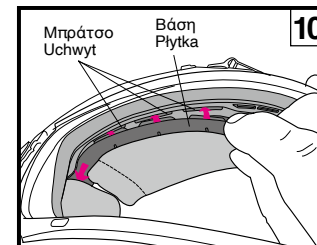
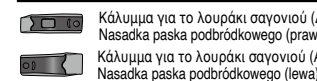
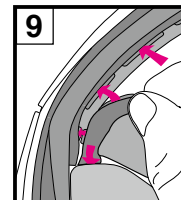

3. Τοποθέτηση των μαξιλαριών στα αυτιά

Ελέγξτε τη δεξιά και την αριστερή πλευρά των μαξιλαριών στα αυτιά και τοποθετήστε τα ρυθμίζοντας τα στη διακεκομμένη γραμμή της εικόνας 13. Στη συνέχεια, προσαρμόστε 4 πιασίματα στα κοψίματα της βάσης μαξιλαριού για τα μάγουλα και πιέστε το μαξιλαράκι. Κάντε με τον ίδιο τρόπο για την άλλη πλευρά.

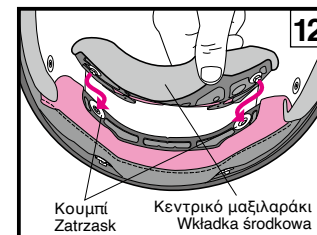
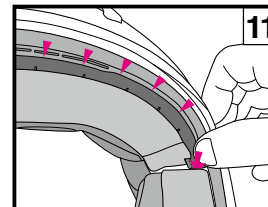

Polski

Wkładanie części wewnętrznych

1. Zakładanie nasadek paska podbródkowego

Nasadki paska podbródkowego mają różny kształt po prawej i lewej stronie kasku. Przelóż pasek na podbródek przez nasadkę paska podbródkowego i zapinaj wszystkie zatrzaski aż do usłyszenia kliknięcia (rysunek 8).

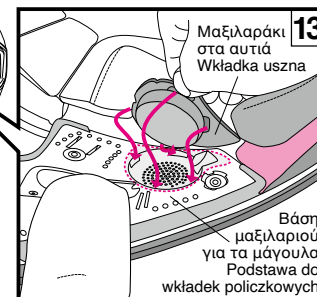

2. Wkładanie wkładki środkowej

Wsunij i przelóż przednią płytkę przez szczelinę uchwytu z jednej strony (rysunek 9) na drugą stronę zgodnie z rysunkami 10 i 11. Zapnij dwa zatrzaski na tylnej powierzchni wkładki środkowej, tak jak pokazano na rysunku 12.

3. Wkładanie wkładek usznych

Sprawdź prawe i lewe boki wkładek usznych i umieść je zgodnie z linią kropkowaną na rysunku 13. Następnie dopasuj 4 zaczepy do nacięć w podstawie do wkładek policzkowych i naciśnij wkładkę. Zrób to samo po drugiej stronie.

4. Τοποθέτηση των μαξιλαριών για τα μάγουλα

Βεβαιωθείτε ότι τα άγκιστρα A και B είναι σε μία πρότυπη θέση ή σε μια θέση κούρσας και ότι το άγκιστρο C είναι σε μια θέση που φαίνεται στην Εικόνα 14 πριν εξοπλιστείτε με μαξιλαράκια για τα μάγουλα για το κράνος.

Προσδιορίστε ένα δεξί μαξιλαράκι και ένα αριστερό μαξιλαράκι. Εισαγάγετε μια σχισμή (B) μιας βάσης πίσω τμήματος στην προεξοχή ενός μπράτσου πλαινού μαξιλαριού (B) όπως στην Εικόνα 15. Στη συνέχεια, πηγαίνετε στο μπροστινό μέρος και εισαγάγετε τη σχισμή (a) μιας βάσης σε ένα μπράτσο πλαινού μαξιλαριού (A) όπως στην Εικόνα 16. Βεβαιωθείτε ότι έχετε τοποθετήσει βαθιά μια βάση. Μόλις τοποθετήσετε τη βάση, περάστε το υποσιγάωνο μέσα από το κολώνια στο μαξιλαράκι για τα μάγουλα (Εικόνα 17). Κλείστε τα κουμπιά με τη σειρά από το ❶ μέχρι το ❸, πιέζοντάς τα δυνατά από την πλευρά του μαξιλαριού, μέχρι να ασφαλιστούν στη θέση τους. Τέλος, πιέστε τη γωνία (A) του μαξιλαριού όπως φαίνεται στην Εικόνα 18 και εφαρμόστε τη βάση του μαξιλαριού για τα μάγουλα σταθερά στην προεξοχή του μαξιλαριού για τα μάγουλα με τον ίδιο τρόπο.

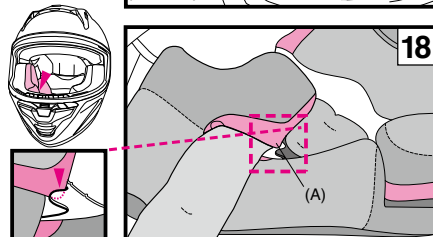
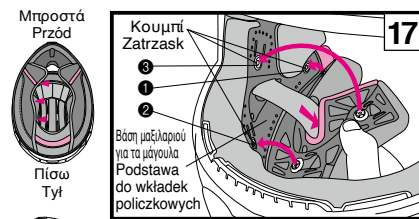
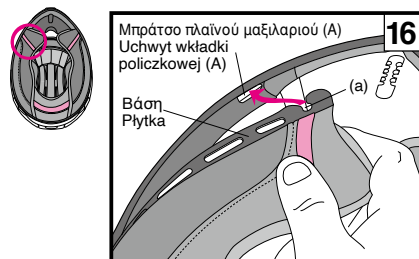
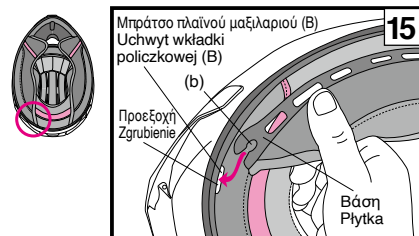
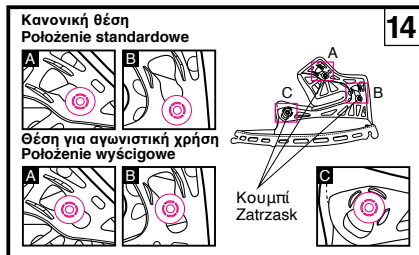

Θέση για αγωνιστική χρήση

Όταν οι θέσεις των κουμπιών A και B στην πίσω πλευρά του μαξιλαριού για τα μάγουλα αλλάζουν από την κανονική θέση στη θέση για αγωνιστική χρήση, η γωνία του κράνους αλλάζει όταν οδηγείτε σε θέση με κλίση προς τα εμπρός, έτσι ώστε το ανώτερο οπτικό πεδίο να μπορεί να αυξηθεί.

*Ρυθμίστε τα κουμπιά A και B στην ίδια θέση και για την άλλη πλευρά.

*Μη μετακινήσετε το κουμπιά C από τη θέση που φαίνεται στην εικόνα.

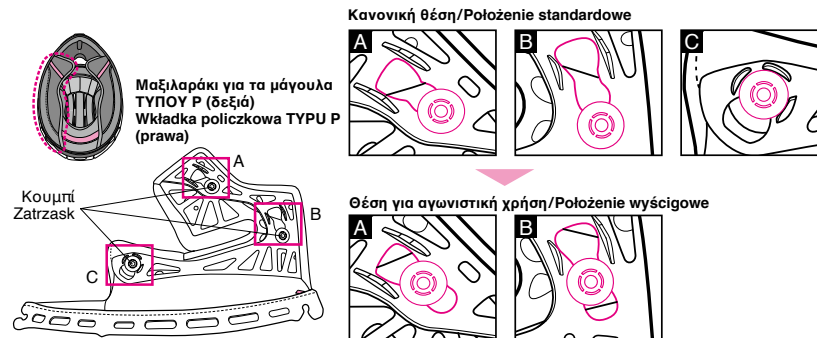

Położenie wyścigowe

W przypadku zmiany położenia zatrzasków A i B na tylnej stronie wkładki policzkowej z położenia standardowego do położenia wyścigowego, kąta nachylenia kasku zmienia się podczas jazdy w pozycji pochylonej naprzód, co pozwala na zwiększenie górnego pola widzenia.

*Przestaw zatrzaski A i B w te same położenia również po drugiej stronie.

*Nie przestawiaj zatrzasku C z położenia przedstawionego na rysunku.

4. Wkładanie wkładek policzkowych

Przed zamocowaniem wkładek policzkowych w kasku dopilnuj, aby zaczepy A i B znajdowały się wszystkie w położeniu standardowym lub położeniu wyścigowym, a zaczep C znajdował się w położeniu przedstawionym na rysunku 14. Zidentyfikuj prawą wkładkę i lewą wkładkę. Włóż rowek (b) w tylnej części płytki w zgrubienie uchwytu wkładki policzkowej (B) zgodnie z rysunkiem 15. Następnie, z przodu kasku, włóż rowek (a) płytki w uchwyt wkładki policzkowej (A) zgodnie z rysunkiem 16. Koniecznie włóż płytkę głęboko. Po włożeniu płytki przeprowadź pasek na podbródek przez pustą część wkładki policzkowej (rysunek 17). Zamknij zatrzaski w kolejności od ❶ do ❸, mocno naciskając główki zatrzasków od strony wkładki tak, aby usłyszeć odgłos kliknięcia i zatrzasknięcia w pozycji zamkniętej. Na koniec naciśnij róg (A) wkładki w sposób pokazany na rysunku 18 i dobrze zamocuj płytkę wkładki policzkowej w zgrubieniu podstawy do wkładki policzkowych. Włóż drugą wkładkę policzkową w ten sam sposób.

Σημαντική Ειδοποίηση σχετικά με τον Χειρισμό των Εσωτερικών Στοιχείων

- Όταν ανοίγετε ή κλείνετε τα κουμπιά, πρέπει να το κράνεσ κρατάτε κοντά στα κουμπιά και να τα χειρίζεστε με προσοχή. Κλείστε καλά τα κουμπιά μέχρι να κουμπιώσουν στη θέση τους.
- Μπορείτε να καθαρίσετε τα εσωτερικά στοιχεία πλένοντας τα στο χέρι ή στο πλυντήριο ρούχων (σε ειδικό προστατευτικό δίχτυ πλυσίματος). Παρακαλούμε να τα πλένετε με προσοχή. Χρησιμοποιείτε χλιαρό νερό. Για να τα στεγνώσετε, πέστε τα απαλά με μια στεγνή πετσέτα και αφήστε τα να στεγνώσουν σε σκιερό μέρος. Για να αποφύγετε τυχόν ζημιές στα πλαστικά μέρη των εσωτερικών στοιχείων, μην τα στρίβετε με δύναμη, μη διπλώνετε ή λυγίζετε τα πλαστικά μέρη. Ιδιαίτερη προσοχή απαιτείται κατά το πλύσιμο στο πλυντήριο ρούχων. Μη στεγνώνετε τα εσωτερικά στοιχεία στο στεγνωτήριο ρούχων, με πιστολάκι μαλλιών ή άλλο είδος συσκευής στεγνώματος, καθώς η ζέση μπορεί να δημιουργήσει ζημιές στο υλικό. Για να καθαρίσετε την εσωτερική αντικραδαμική επένδυση (το τμήμα που αποτελείται από αφρό πολυστεροπυρίου) μπορείτε να την βρέξετε με ένα μαλακό πανάκι με διάλυμα ουδέτερου απορρυπαντικού και νερού και στη συνέχεια να την σκουπίσετε. Αφήστε την εσωτερική αντικραδαμική επένδυση να στεγνώσει σε σκιερό μέρος. Μην την αφήσετε να στεγνώσει στο φως του ήλιου και μη χρησιμοποιείτε μηχανικές συσκευές στεγνώματος, καθώς η εσωτερική αντικραδαμική επένδυση είναι ιδιαίτερα ευαίσθητη στη ζέση. Σε περίπτωση που η εσωτερική αντικραδαμική επένδυση έρθει σε επαφή με υψηλή ζέση οποιασδήποτε μορφής, πρέπει να επικοινωνήσετε με τον αντιπρόσωπο των προϊόντων ή απευθείας με την εταιρία SHOEI, για να διεκπεραιωθεί μια αξιολόγηση ασφάλειας. Για να αποφύγετε ενδεχόμενες ζημιές, μη χρησιμοποιείτε κανένα από τα ακόλουθα απορρυπαντικά: ζεστό νερό άνω των 40 °C, αλατόνερο, όξινα ή αλκαλικά απορρυπαντικά, βενζίνη, διαλυτικά, άλλα οργανικά διαλυτικά, καθαριστικό τζαμιών και απορρυπαντικά που περιέχουν οργανικά διαλυτικά.
- Το κεντρικό μαξιλαράκι αποτελείται από έξι μέρη, δηλαδή από το μπροστινό, τα πλευρικά (αριστερά και δεξιά), το πίσω, το πάνω και το μαξιλαράκι λαϊμού. Κατά τον καθαρισμό του κεντρικού μαξιλαριού, πλένετε το με τοποθετημένα όλα τα μαξιλαράκια (μπροστινό, πλευρικό, πίσω, επάνω και λαϊμού). Εάν το κεντρικό μαξιλαράκι καθαριστεί και αφαιρεθούν όλα τα υπόλοιπα μαξιλαράκια, ο συνδετήρας μπορεί να υποστεί ζημία.

Ważna informacja dotycząca części wewnętrznych

- Zapinając lub odpinając zatrzask należy trzymać za miejsca w pobliżu zatrzasków i postępować delikatnie. Zapinaj zatrzaski mocno, aż zatrzaskną się w prawidłowym położeniu ze słyszalnym kliknięciem.
- Możesz myć części wewnętrzne ręcznie lub prac je w palce automatycznej po umieszczeniu w siatce do prania. Pierz części ostrożnie. Używaj do prania tylko letniej wody. Delikatnie wyciśnij z części wodę w suchym ręczniku, a następnie wysusz w cieniu. Aby zapobiec uszkodzeniu wykonanych z tworzywa sztucznego elementów części wewnętrznych, nie wyżyмай ich zbyt mocno i nie zginaj plastikowych elementów. Zachowaj szczególną ostrożność, jeżeli używasz pralki automatycznej. Nie susz części wewnętrznych w suszarce do bielizny, przy użyciu suszarki do włosów, czy też przy użyciu jakiegokolwiek rodzaju mechanicznych suszarek, ponieważ wysoka temperatura może uszkodzić materiał. Wkładkę absorbującą siłę uderzenia (część z pianki polistyrenowej) należy zwilżyć miękką ściereczką nasączoną wodą z delikatnym, obojętnym mydłem, a następnie wytrzeć. Pozwól wkładce absorbującej siłę uderzenia wyschnąć w cieniu. Nie susz wkładki absorbującej siłę uderzenia na słońcu i nie używaj żadnego rodzaju mechanicznych suszarek, ponieważ wkładka absorbująca siłę uderzenia jest bardzo wrażliwa na temperaturę. Jeżeli wkładka absorbująca siłę uderzenia była narażona na wysoką temperaturę, skontaktuj się ze swoim sprzedawcą lub bezpośrednio z firmą SHOEI, aby ocenić stan wkładki pod kątem bezpieczeństwa. Aby zapobiec uszkodzeniu, nie używaj żadnego z poniższych środków czyszczących: gorąca woda o temperaturze powyżej 40°C, woda słona, kwasowe lub zasadowe środki czyszczące, benzyna chemiczna, rozcieńczalnik, benzyna i inne rozpuszczalniki organiczne, środki do mycia szyb i inne środki czyszczące zawierające rozpuszczalniki organiczne.
- Wkładka środkowa składa się z sześciu części, co obejmuje następujące wkładki: przednią, boczne (lewą i prawą), tylną, górną i szyną. W celu oczyszczenia wkładki środkowej wypierz ją wraz z zamontowanymi wszystkimi wkładkami (przednią, bocznymi, tylną, górną i szyną). Jeśli wkładka środkowa zostanie umyta ze zdjętymi wszystkimi wkładkami, jej mocowanie może ulec uszkodzeniu.

E.Q.R.S. (Σύστημα Ταχείας Απελευθέρωσης Έκτακτης Ανάγκης)

Το E.Q.R.S. (Σύστημα Ταχείας Απελευθέρωσης Έκτακτης Ανάγκης) είναι ένας μηχανισμός για το προσωπικό έκτακτης ανάγκης για να αφαιρέσει το μαξιλαράκι για τα μάγουλα.

Για να αφαιρέσετε ένα μαξιλαράκι για τα μάγουλα σε μία έκτακτη ανάγκη, κόψτε ή λύστε πρώτα το υποσάβανο. Ενώ κρατάτε ένα κράνος σφιχτά έτσι ώστε το κεφάλι του αναβάτη να μην μπορεί να κουνηθεί, πάρτε τη λωρίδα έκτακτης ανάγκης (Εικόνα 1) και τραβήξτε την στη κατεύθυνση που υποδεικνύεται στην Εικόνα 2. (Εάν το κάλυμμα σαγονιού είναι τοποθετημένο, αυτό πρέπει να αφαιρεθεί προτού χρησιμοποιηθεί η λωρίδα έκτακτης ανάγκης.) Τραβώντας τη λωρίδα έκτακτης ανάγκης θα απελευθερωθούν τα κουμπιά και θα επιτρέψουν σε ένα μαξιλαράκι για τα μάγουλα να τραβηχθεί μέσω της κάτω πλευράς του κράνους ενώ είναι ακόμη στο κεφάλι του αναβάτη. Επαναλάβετε την ίδια διαδικασία για να αφαιρέσετε την άλλη πλευρά. Φροντίστε να κρατάτε σταθερά το κράνος και δώστε ιδιαίτερη προσοχή ώστε να μη μετακινήθει το κεφάλι του αναβάτη κατά την αφαίρεση των μαξιλαριών για τα μάγουλα.

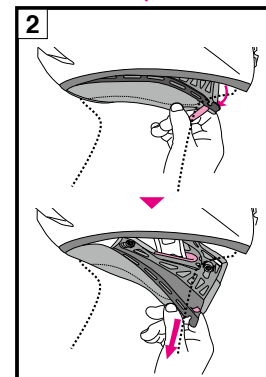

E.Q.R.S. (ang. Emergency Quick Release System – awaryjny system szybkiego odpinania)

E.Q.R.S. (ang. Emergency Quick Release System - awaryjny system szybkiego odpinania) to mechanizm przeznaczony do usuwania wkładek policzkowych przez personel służb ratowniczych.

W celu usunięcia wkładki policzkowej w sytuacji awaryjnej, najpierw przetrnij lub odepnij pasek na podbródek. Mocno trzymając kask, aby uniemożliwić poruszanie się głowy motocyklisty, chwycь pasek awaryjny (rysunek 1) i pociągnij go w kierunku przedstawionym na rysunku 2. (Jeśli zamontowana jest osłona podbródka, przed użyciem paska awaryjnego należy ją wyjąć.) Pociągnięcie za pasek awaryjny spowoduje odpięcie zatrzasków i pozwoli na wyciągnięcie wkładki policzkowej przez spód kasku, znajdującą się nadal na głowie motocyklisty. Powtórz tę procedurę, aby wyciągnąć wkładkę z drugiej strony.

Dopilnuj, aby mocno trzymać kask, i zachowaj szczególną ostrożność, aby nie poruszyć głowę motocyklisty podczas usuwania wkładek policzkowych.

- Φροντίστε να κρατάτε το κράνος σφιχτά με το χέρι σας όταν τραβήτε προς τα έξω τα μαξιλαράκια για τα μάγουλα.
- Χρησιμοποιήστε γνήσια μαξιλαράκια για τα μάγουλα SHOEI και μη χρησιμοποιείτε ποτέ εξαρτήματα που δεν είναι SHOEI.
- Εάν ένα κάλυμμα σαγονιού και/ή μια κάτω αεροτομή είναι εγκατεστημένη στο κράνος, αφαιρέστε το κάλυμμα σαγονιού πριν από τον χειρισμό της λωρίδας έκτακτης ανάγκης.

- Podczas wyciągania wkładek policzkowych trzymaj mocno kask ręką.
- Używaj tylko oryginalnych wkładek policzkowych SHOEI i nigdy nie używaj części innych niż SHOEI.
- Jeśli w kasku zamontowana jest osłona podbródka i/lub zamontowany jest dolny spojler, zdemontuj osłonę podbródka przed użyciem paska awaryjnego.

⚠️ ΠΡΟΕΙΔΟΠΟΙΗΣΗ

- Ποτέ μην τραβήτε τη λωρίδα έκτακτης ανάγκης ενώ οδηγείτε.
- Μη χρησιμοποιείτε το Σύστημα Ταχείας Απελευθέρωσης Έκτακτης Ανάγκης όταν αφαιρείτε ένα μαξιλαράκι για τα μάγουλα για συντήρηση.

EMERGENCY USE ONLY
PULL, RED TAB AND REMOVE CHECK PAD

⚠️ Ποτέ μη βγάξετε αυτά τα αυτοκόλλητα από ένα κράνος. Nigdy nie zdejmaj tych naklejek z kasku.

⚠️ OSTRZEŻENIE

- Nigdy nie ciągnij za pasek awaryjny podczas jazdy.
- Podczas wyjmowania wkładki policzkowej w celach konserwacji nie należy używać awaryjnego systemu szybkiego odpinania.

ΠΡΟΕΙΔΟΠΟΙΗΣΗ

- Πριν από τη χρήση, ελέγξτε αν τα άγκιστρα της ζελατίνης και τα γρανάζια εφαρμόζουν καλά.
- Σιγουρευτείτε ότι φοράτε σε κάθε χρήση του κράνους το κεντρικό μαξιλαράκι, τα μαξιλαράκια για τα μάγουλα και τα καλύμματα για το λουράκι σαγονιού.
- Όταν καθαρίζετε και φροντίζετε το κράνος και τη ζελατίνα, μη χρησιμοποιείτε κανένα από τα ακόλουθα υλικά καθαρισμού: ζεστό νερό άνω των 40 °C, αλατόνερο, όξινα ή αλκαλικά απορρυπαντικά, βενζίνη, διαλύτες, άλλους οργανικούς διαλύτες, καθαριστικό τζαμιών ή οποιοδήποτε απορρυπαντικό που περιέχει οργανικούς διαλύτες. Σε περίπτωση χρήσης τέτοιων απορρυπαντικών υπάρχει κίνδυνος αλλοίωσης της χημικής σύστασης του κράνους και μείωσης της ασφάλειας.

- Η επιφάνεια του κράνους κινδυνεύει να διαβρωθεί όταν κατά την οδήγηση κολλήσουν πάνω του έντομα και μείνουν εκεί. Τυχόν έντομα πρέπει να απομακρυνθούν αμέσως.
- Χρησιμοποιήστε αυθεντικά ανταλλακτικά της SHOEl κατά την αντικατάσταση της εξωτερικής ζελατίνης ή των εσωτερικών στοιχείων.

Λίστα ανταλλακτικών

Τα ακόλουθα ανταλλακτικά μπορούν να επισκευασθούν ή να αντικατασταθούν. Για να αντικαταστήσετε τα στοιχεία αυτά, διαβάστε τις οδηγίες χρήσης που παρέχονται μαζί με τα στοιχεία.

- Ζελατίνα CWR-F2R
- Βάσεις ζελατίνης CWR-F2R (δεξιά και αριστερά)
- Βίδες Q.R.S.A.
- Βάσεις και σετ βιδών ζελατίνης CWR-F2R
- Ζελατίνα PINLOCK® EVO DKS304
- Κομπι αποσπώμενης προστασίας CWR-F2R
- Πάνω εισαγωγή αέρα
- Άνω εξαγωγή αέρα
- Κάτω εισαγωγή αέρα
- Οπίσθιος σταθεροποιητής
- Κεντρικό μαξιλαράκι ΤΥΠΟΥ Ρ
- Μαξιλαράκι για τα μάγουλα ΤΥΠΟΥ Ρ (δεξιά και αριστερά)
- Μπροστινό μαξιλαράκι ΤΥΠΟΥ Ρ
- Πίσω μαξιλαράκι ΤΥΠΟΥ Ρ
- Πλευρικό μαξιλαράκι ΤΥΠΟΥ Ρ (δεξιά και αριστερά)
- Μαξιλαράκι λαιμού ΤΥΠΟΥ Ρ
- Κάλυμμα για το λουράκι σαγονιού X-SPR Pro/X-Fifteen
- Μαξιλαράκι στα αυτιά D
- Επρίνιο J
- Κάλυμμα σαγονιού D
- Κάτω αεροτομή

OSTRZEŻENIE

- Przed użyciem sprawdź, czy zaczepy i zębatki osłony są dobrze zamocowane.
- Korzystając z kasku zawsze używaj wkładki środkowej, wkładek policzkowych i nasadki paska podbródkowego.
- Do czyszczenia i pielęgnacji kasku oraz osłony nie używaj żadnego z następujących środków czyszczących: gorąca woda o temperaturze powyżej 40°C, woda słona, kwasowe lub zasadowe środki czyszczące, benzyna chemiczna, rozcieńczalniki, benzyna i inne rozpuszczalniki organiczne, środki do mycia szyb i inne środki czyszczące zawierające rozpuszczalniki organiczne. Użycie jakiegokolwiek z powyższych środków może zmienić skład chemiczny kasku i zagrozić bezpieczeństwu.

- Owady rozbite w czasie jazdy i pozostające na kasku mogą spowodować uszkodzenie powierzchni kasku. Należy je szybko usuwać.
- Zewnętrzną osłonę przeciwsłoneczną i części wewnętrzne wymieniaj wyłącznie na oryginalne części SHOEl.

Wykaz części zamiennych

Do napraw lub wymiany dostępne są wymienione niżej części zamienne. Każdą część należy wymieniać zgodnie z dołączoną do niej w opakowaniu instrukcją.

- Osłona CWR-F2R
- Płytki podstawy osłony CWR-F2R (prawa i lewa)
- Wkręty Q.R.S.A.
- Płytki podstawy osłony CWR-F2R z zestawem wkrętów
- Wkładka PINLOCK® EVO DKS304
- Guzik zrywki CWR-F2R
- Górny wlot powietrza
- Górny wylot powietrza
- Dolny wlot powietrza
- Tylny stabilizator
- Wkładka środkowa TYPU P
- Wkładka policzkowa TYPU P (prawa i lewa)
- Wkładka przednia TYPU P
- Wkładka tylna TYPU P
- Wkładka boczna TYPU P (prawa i lewa)
- Wkładka szyjna TYPU P
- Nasadka paska podbródkowego X-SPR Pro/X-Fifteen
- Wkładka uszna D
- Osłona ust J
- Osłona podbródka D
- Dolny spojler

Προαιρετικά στοιχεία
X-SPR Pro/X-Fifteen

Προσαρμογή του κεντρικού μαξιλαριού/Regulacja wkładki środkowej

Ελληνικά Το κεντρικό μαξιλαράκι αποτελείται από έξι μέρη, δηλαδή από το μπροστινό, τα πλευρικά (αριστερά και δεξιά), το πίσω, το πάνω και το μαξιλαράκι λαιμού. Η αλλαγή του πάχους των μαξιλαριών (προαιρετικά για ορισμένα στοιχεία) επιτρέπει την προσαρμογή της εφαρμογής.

Εικόνα αποσυνημοιωμένου κεντρικού μαξιλαριού Rysunek zespołu rozzebranego wkładki środkowej

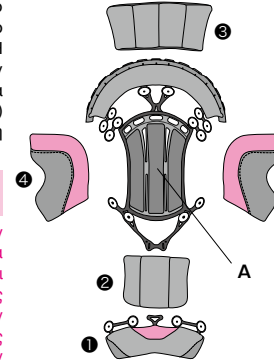

P o l s k i Wkładka środkowa składa się z sześciu części, co obejmuje następujące wkładki: przednią, boczne (lewą i prawą), tylną, górną i szyjną. Zmiana grubości wkładek (opcjonalna dla niektórych części) pozwala na regulację dopasowania.

OSTRZEŻENIE

Zmiana grubości wkładek (opcjonalna dla niektórych części) służy do regulacji dopasowania, ale nie do regulacji rozmiaru kasku. Przed zakupem kasku sprawdź, jaki rozmiar jest odpowiedni.

ΠΡΟΕΙΔΟΠΟΙΗΣΗ

Η αλλαγή του πάχους των μαξιλαριών (προαιρετικά για ορισμένα στοιχεία) γίνεται για την προσαρμογή της εφαρμογής, αλλά όχι για την προσαρμογή του μεγέθους του κράνους. Πριν αγοράσετε ένα κράνος, ελέγξτε το σωστό μέγεθος.

Ελληνικά

Ελέγξτε τη θέση κάθε μαξιλαριού από τα κεντρικά μαξιλαράκια και τοποθετήστε τα στο A με τη σειρά από το 1 μέχρι το 4. Αφού τοποθετηθεί το κεντρικό μαξιλαράκι στο κράνος, μπορεί να προσαρμοστεί η θέση των 2, 3 και 4.

Ελέγξτε το σωστό μέγεθος των προαιρετικών μαξιλαρακιών για το κεντρικό μαξιλαράκι σύμφωνα με το μέγεθος του κράνους πριν τα αγοράσετε. *Όταν αφαιρείτε κάθε μαξιλαράκι από το κεντρικό μαξιλαράκι, φροντίστε να το κάνετε προσεκτικά για να αποφύγετε τυχόν ζημιά στον συνδετήρα.

Polski

Sprawdź położenie wszystkich wkładek (składowych) wkładek środkowych, a następnie przymocuj je do A w kolejności od 1 do 4. Po przymocowaniu wkładki środkowej do kasku, można regulować położenie elementów 2, 3 i 4.

Sprawdź, czy rozmiar opcjonalnych wkładek do wkładki środkowej jest odpowiedni w zależności od rozmiaru kasku przed ich zakupem.

*Wyjmuj poszczególne wkładki wkładki środkowej ostrożnie, aby zapobiec uszkodzeniu mocowania.

◆Μαξιλάρια για Προσαρμογή της Εφαρμογής (Προαιρετικά)

◆Wkładki do regulacji dopasowania (opcjonalne)

Ελληνικά Προσθέτοντας τα προαιρετικά μαξιλάρια στο κεντρικό μαξιλάρκι, η εφαρμογή μπορεί να αλλάξει σύμφωνα με τις προτιμήσεις σας.

Polski Dodając opcjonalne wkładki do wkładki środkowej, można zmienić dopasowanie do swoich preferencji.

Για το επάνω μαξιλάρκι Do wkładki górnej

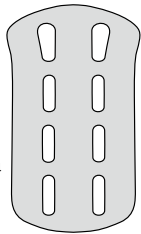

Σκληρό μαξιλάρκι
Twarda wkładka

Για το μπροστινό μαξιλάρκι Do wkładki przedniej

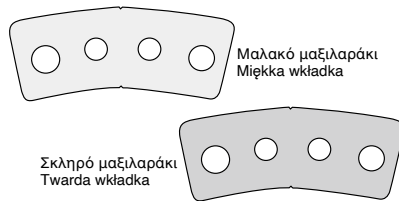

Μαλακό μαξιλάρκι
Mięka wkładka

Σκληρό μαξιλάρκι
Twarda wkładka

Για τα πλευρικά μαξιλάρια (δεξιά και αριστερά) Do wkładek bocznych (lewej i prawej)

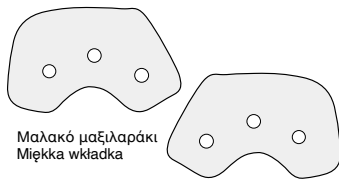

Μαλακό μαξιλάρκι
Mięka wkładka

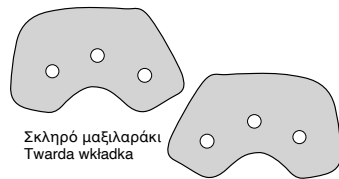

Σκληρό μαξιλάρκι
Twarda wkładka

Για το πίσω μαξιλάρκι Do wkładki tylnej

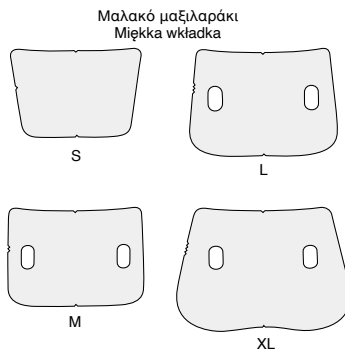

Μαλακό μαξιλάρκι
Mięka wkładka

S

L

M

XL

Σκληρό μαξιλάρκι
Twarda wkładka

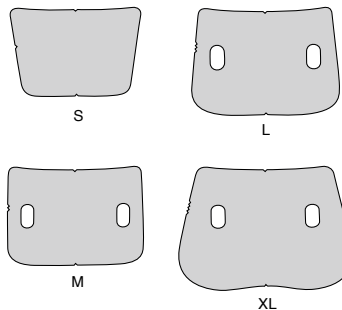

S

L

M

XL

■ Προσαρμογή του επάνω μαξιλαιριού

■ Regulacja wkładki górnej

Επάνω μαξιλάρκι ΤΥΠΟΥ P Wkładka górna TYPU P

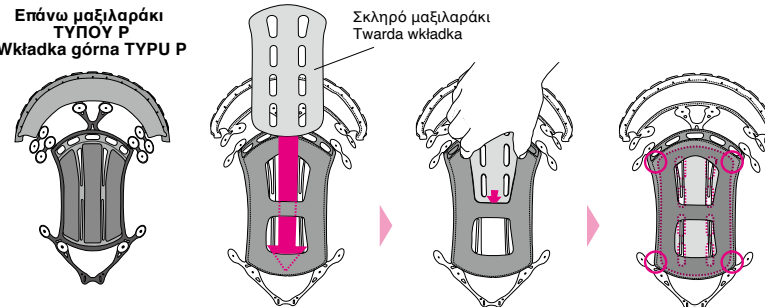

Ελληνικά Όταν το προαιρετικό σκληρό μαξιλάρκι εισαχθεί στο επάνω μαξιλάρκι μέσω του ανοίγματος στο πίσω μέρος που φαίνεται στην εικόνα, η εφαρμογή για το επάνω μέρος του κεφαλιού μπορεί να γίνει πιο σφικτή. *Μετά την εισαγωγή του πάνω μαξιλαιριού, βεβαιωθείτε ότι το μαξιλάρκι εφαρμόζει σωστά στις τέσσερις γωνίες.

Polski Dopasowanie górnej części głowy można zmienić na ciaśniejsze, wkładając opcjonalną twardą wkładkę w górną wkładkę przez otwór z tyłu przedstawiony na rysunku. *Po włożeniu górnej wkładki sprawdź, czy wkładka jest prawidłowo dopasowana w czterech narożnikach.

■ Μαξιλάρια - μεγέθη ■ Rozmiary wkładek Επάνω μαξιλάρκι ΤΥΠΟΥ P/Wkładka górna TYPU P

		XS	S	M	L	XL	XXL
Προαιρετικό/ Opcjonalna	Σφικτό Ciasno	Σκληρό μαξιλάρκι/Twarda wkładka					
Κανονικό/ Standardowa		F9					

1 Τοποθέτηση του μαξιλαιριού λαιμού Mocowanie wkładki szyjnej

Μαξιλάρκι λαιμού ΤΥΠΟΥ P Wkładka szyjna TYPU P

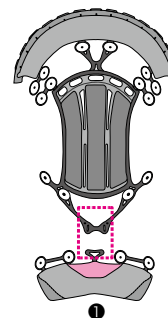

Ελληνικά Προσαρμόστε τη βάση για να τοποθετήσετε το μαξιλάρκι λαιμού όπως φαίνεται στην Εικόνα α. Μην πιέζετε και λυγίζετε την πλαστική περιοχή. Η αντικατάσταση του μαξιλαιρακιού λαιμού με το προαιρετικό μαξιλάρκι μπορεί να κάνει την εφαρμογή πιο σφικτή. (Δείτε την παρακάτω εικόνα.)

Polski Przymocuj płytkę, aby zamocować wkładkę szyjną zgodnie z rysunkiem a. Nie wyginaj części plastikowej na siłę. Wymiana wkładki szyjnej na wkładkę opcjonalną może zapewnić ciaśniejsze dopasowanie. (Patrz poniższy rysunek).

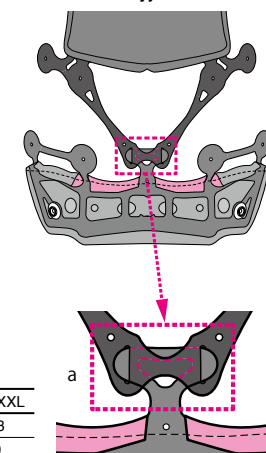

■ Μαξιλάρια - μεγέθη ■ Rozmiary wkładek Μαξιλάρκι λαιμού ΤΥΠΟΥ P/Wkładka szyjna TYPU P

		XS	S	M	L	XL	XXL
Προαιρετικό/ Opcjonalna	Σφικτό Ciasno	S13	M13	L13	XL13		
Κανονικό/ Standardowa		S9	M9	L9	XL9		

2 Τοποθέτηση του πίσω μαξιλαριού Mocowanie wkładki tylnej

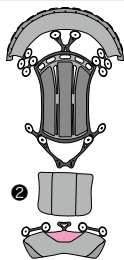

Ελληνικά Ελέγξτε το επάνω και το κάτω μέρος του πίσω μαξιλαριού. Εντοπίστε το μαξιλαράκι στο πλαίσιο με διακεκομμένη γραμμή όπως φαίνεται στην Εικόνα b και τοποθετήστε το στον συνδετήρα.

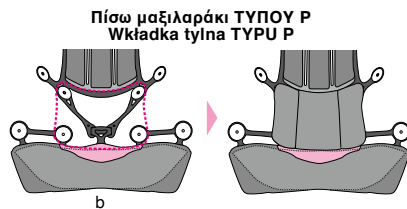

Πolski Sprawdź górną i dolną powierzchnię wkładki tylnej. Umieść wkładkę w kropkowanej ramce zgodnie z rysunkiem b i przymocuj ją do mocowania.

◆ Ελαφρύ Σφίξιμο της Εφαρμογής του Πίσω Μαξιλαριού Nieznaczne zwiększenie dopasowania tylnej wkładki

● Χρήση μαλακού μαξιλαριού Użyj miękkiej wkładki

Μαλακό μαξιλαράκι
Miękka wkładka
Προστατευτική μεμβράνη
Folia ochronna

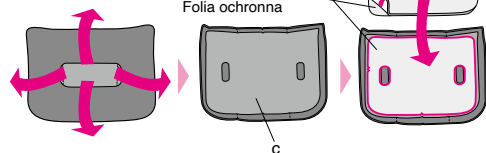

Ελληνικά Αναποδογυρίστε το πίσω μαξιλαράκι όπως φαίνεται στην Εικόνα c. Αφαιρέστε την προστατευτική μεμβράνη από το προαιρετικό μαλακό μαξιλαράκι. Τοποθετήστε το μαλακό μαξιλαράκι στο πίσω μαξιλαράκι και αναποδογυρίστε ξανά το πίσω μαξιλαράκι.

Πolski Obróć tylną wkładkę zgodnie z rysunkiem c. Usunąć folię ochronną z opcjonalnej miękkiej wkładki. Przymocuj miękką wkładkę do tylnej wkładki i ponownie odwróć tylną wkładkę.

Ελληνικά Ο σχεδιασμός του πίσω μαξιλαριού ποικίλλει ανάλογα με το μέγεθος του κράνους. Βεβαιωθείτε ότι χρησιμοποιείτε το σωστό μαξιλαράκι προσαρμογής για το μέγεθος και το κάτω μέρος του μαξιλαριού προσαρμογής σύμφωνα με την εικόνα στα αριστερά.

Πolski Kształt tylnej wkładki różni się w zależności od rozmiaru kasku. Koniecznie użyj właściwej wkładki regulacyjnej dla danego rozmiaru kasku. Sprawdź górną i dolną część wkładki regulacyjnej zgodnie z rysunkiem po lewej stronie.

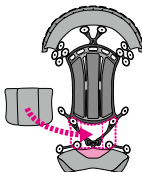

◆ Σφίξιμο της Εφαρμογής του Πίσω Μαξιλαριού Zwiększenie dopasowania tylnej wkładki

● Χρήση σκληρού μαξιλαριού Użyj twardej wkładki

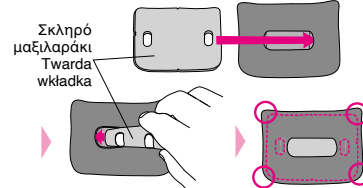

Σκληρό μαξιλαράκι Twarda wkładka

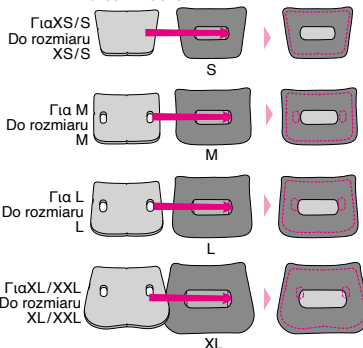

Ελληνικά Όταν το προαιρετικό σκληρό μαξιλαράκι εισάγεται μέσα από το άνοιγμα στο πίσω μέρος του πίσω μαξιλαριού, η εφαρμογή για το πίσω μέρος μπορεί να αφιχθεί. *Μετά την εισαγωγή του σκληρού μαξιλαριού, βεβαιωθείτε ότι το μαξιλαράκι εφαρμόζει σωστά στις τέσσερις γωνίες.

*Όταν είναι δύσκολο να εισαγάγετε το μαξιλαράκι, αναποδογυρίστε το πίσω μαξιλαράκι. Τοποθετήστε το σκληρό μαξιλαράκι πάνω από το πίσω μαξιλαράκι και, στη συνέχεια, αναποδογυρίστε ξανά το πίσω μαξιλαράκι.

Πolski Włożenie opcjonalnej twardej wkładki przez otwór z tyłu tylnej wkładki pozwala na zwiększenie dopasowania tylnej części kasku. *Po włożeniu twardej wkładki sprawdź, czy wkładka jest dobrze dopasowana do czterech narożników.

*Jeśli włożenie wkładki jest utrudnione, obróć tylną wkładkę, połóż twardą wkładkę na tylnej wkładce, po czym ponownie obróć tylną wkładkę.

Ελληνικά Ο σχεδιασμός του πίσω μαξιλαριού ποικίλλει ανάλογα με το μέγεθος του κράνους. Βεβαιωθείτε ότι χρησιμοποιείτε το σωστό μαξιλαράκι προσαρμογής (σκληρό μαξιλαράκι) για το μέγεθος του κράνους. Ελέγξτε το επάνω και το κάτω μέρος του μαξιλαριού προσαρμογής σύμφωνα με την εικόνα στα αριστερά.

Πolski Kształt tylnej wkładki różni się w zależności od rozmiaru kasku. Koniecznie użyj właściwej wkładki regulacyjnej (twardej wkładki) dla danego rozmiaru kasku. Sprawdź górną i dolną część wkładki regulacyjnej zgodnie z rysunkiem po lewej stronie.

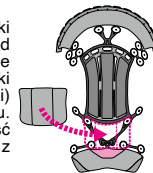

◆ Χαλάρωση της Εφαρμογής του Πίσω Μαξιλαριού ◆ Zmniejszenie dopasowania tylnej wkładki

Ελληνικά Αναποδογυρίστε το πίσω μαξιλαράκι κανονικού μεγέθους (εικόνα στα δεξιά). Αφαιρέστε το επάνω στρώμα του εσωτερικού του μαξιλαριού και αναποδογυρίστε ξανά το πίσω μαξιλαράκι. Κάνοντας το μαξιλαράκι πιο λεπτό επιτρέπει τη χαλάρωση της εφαρμογής. Το στρώμα που αφαιρέθηκε μπορεί να τοποθετηθεί ξανά, ωστόσο, η πρόσφυση μπορεί να εξασθενήσει λόγω σκόνης κ.λπ. στην κολλητική επιφάνεια. Προσέξτε όταν προσαρμόζετε την εφαρμογή.

Πolski Obróć tylną wkładkę w standardowym rozmiarze (rysunek po prawej stronie). Zdejmij górną warstwę wkładki wewnątrz i ponownie obróć tylną wkładkę. Zmniejszenie grubości wkładki pozwala na zmniejszenie dopasowania. Usuniętą warstwę można ponownie przymocować, jednakże siła przylegania może zostać zmniejszona z powodu kurzu itp. na powierzchni przylepnej. Pamiętaj o tym podczas regulacji dopasowania.

■ Μαξιλαράκια - μεγέθη ■ Rozmiary wkładek Πίσω μαξιλαράκια ΤΥΠΟΥ P / Wkładka tylna TYΠΟΥ P

		XS	S	M	L	XL	XXL
Προαιρετικό Opcjonalna	Σφικτό Ciasno	Προσθέστε το σκληρό ή μαλακό μαξιλαράκι μεγέθους XS/S. Dodaj twardą lub miękką wkładkę w rozmiarze XS/S.	Προσθέστε το σκληρό ή μαλακό μαξιλαράκι μεγέθους M. Dodaj twardą lub miękką wkładkę w rozmiarze M.	Προσθέστε το σκληρό ή μαλακό μαξιλαράκι μεγέθους L. Dodaj twardą lub miękką wkładkę w rozmiarze L.	Προσθέστε το σκληρό ή μαλακό μαξιλαράκι μεγέθους XL. Dodaj twardą lub miękką wkładkę w rozmiarze XL.	Προσθέστε το σκληρό ή μαλακό μαξιλαράκι μεγέθους XL. Dodaj twardą lub miękką wkładkę w rozmiarze XL.	Προσθέστε το σκληρό ή μαλακό μαξιλαράκι μεγέθους XL. Dodaj twardą lub miękką wkładkę w rozmiarze XL.
Κανονικό Standardowa	Χαλαρό Luźno	S9	M9	L9	XL9	XL5	
		S5*	M5*	L5*	XL5*	—	

*Αλλάξτε με S5/M5/L5/XL5 (προαιρετικό) ή αφαιρέστε ένα στρώμα από το μαξιλαράκι S9/M9/L9/XL9.
*Zmień na S5/M5/L5/XL5 (opcjonalna) lub usunąć jedną warstwę z wkładki S9/M9/L9/XL9.

3 Τοποθέτηση του μπροστινού μαξιλαριού

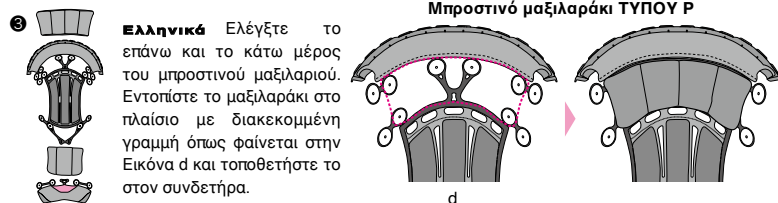

◆ Ελαφρύ Σφίξιμο της Εφαρμογής του Μπροστινού Μαξιλαριού

● Χρήση μαλακού μαξιλαριού

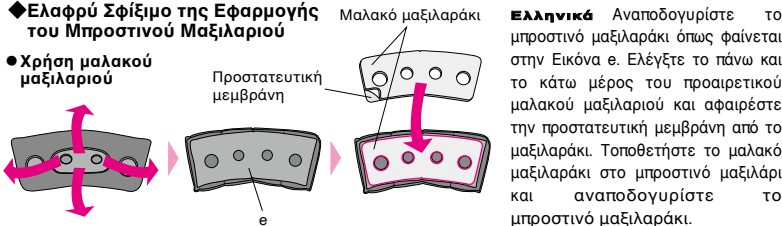

◆ Σφίξιμο της Εφαρμογής του Μπροστινού Μαξιλαριού

● Χρήση σκληρού μαξιλαριού

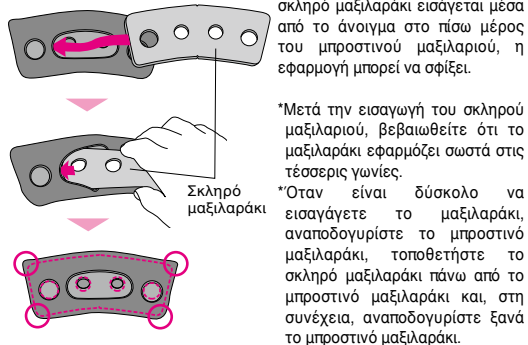

■ Μαξιλαράκια - μεγέθη Μπροστινό μαξιλαράκι ΤΥΠΟΥ P

		XS	S	M	L	XL	XXL
Προαιρετικό	Σφικτό	Προσθέστε ένα σκληρό ή μαλακό μαξιλαράκι.					
Κανονικό	↕	F9				F5	
Προαιρετικό	Χαλαρό	Αλλάξτε με F5 (προαιρετικό) ή αφαιρέστε ένα στρώμα από το μαξιλαράκι F9.					

◆ Χαλάρωση της Εφαρμογής του Μπροστινού Μαξιλαριού

Ελληνικά Αναποδογυρίστε το μπροστινό μαξιλαράκι κανονικού μεγέθους (παρακάτω εικόνα). Αφαιρέστε το επάνω στρώμα του εσωτερικού του μαξιλαριού και αναποδογυρίστε ξανά το μπροστινό μαξιλαράκι. Κάνοντας το μαξιλαράκι πιο λεπτό επιτρέπει τη χαλάρωση της εφαρμογής. Το στρώμα που αφαιρέθηκε μπορεί να τοποθετηθεί ξανά, ωστόσο, η πρόσφυση μπορεί να εξασθενήσει λόγω σκόνης κ.λπ. στην κολλητική επίστρωση. Προσέξτε όταν προσαρμόζετε την εφαρμογή.

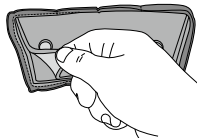

3 Mocowanie wkładki przedniej

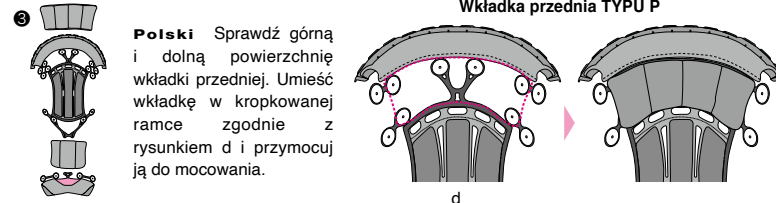

◆ Nieznaczne zwiększenie dopasowania przedniej wkładki

● Użyj miękkiej wkładki

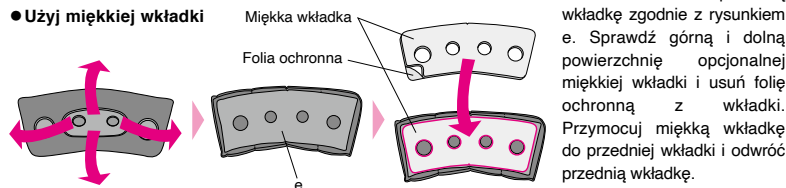

◆ Zwiększenie dopasowania przedniej wkładki

● Użyj twardej wkładki

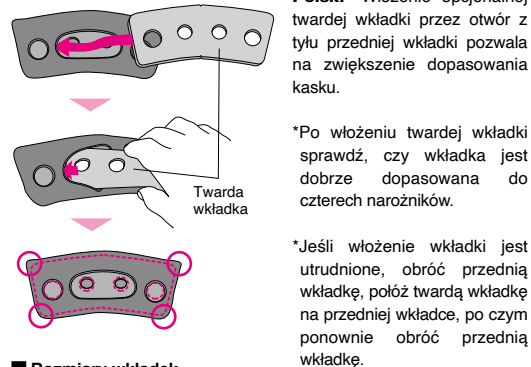

■ Rozmiary wkładek Wkładka przednia TYPU P

		XS	S	M	L	XL	XXL
Opcjonalna	Ciasno	Dodaj twardą lub miękką wkładkę.					
Standardowa	↕	F9				F5	
Opcjonalna	Luźno	Zmień na F5 (opcjonalna) lub usuń jedną warstwę z wkładki F9.					

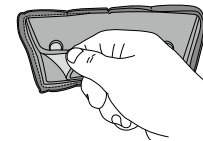

4 Τοποθέτηση των πλευρικών μαξιλαριών

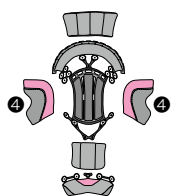

Ελληνικά Τοποθετήστε τα πλευρικά μαξιλαράκια αφού τοποθετηθούν στη θέση τους το πίσω, το μπροστινό και το μαξιλαράκι λαιμού. Ελέγξτε το αριστερό και το δεξί μέρος στα πλευρικά μαξιλαράκια. Τοποθετήστε τα στον συνδετήρα στο πλαίσιο με διακεκομμένη γραμμή της Εικόνας f.

Πλευρικό μαξιλαράκι ΤΥΠΟΥ P (δεξιά και αριστερά)

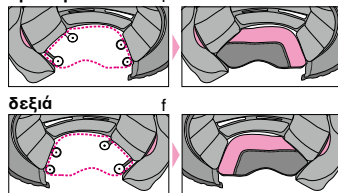

◆ Ελαφρύ Σφίξιμο της Εφαρμογής των Πλευρικών Μαξιλαριών

● Χρήση μαλακού μαξιλαριού

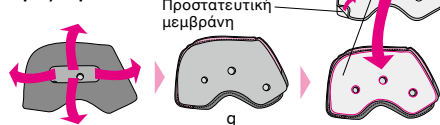

Μαλακό μαξιλαράκι

Ελληνικά Αναποδογυρίστε το πλευρικό μαξιλαράκι όπως φαίνεται στην Εικόνα g. Ελέγξτε το αριστερό και το δεξί μέρος του μαλακού μαξιλαριού για να ευθυγραμμίσετε τις οπές του προαιρετικού μαλακού μαξιλαριού με τις οπές στο πλευρικό μαξιλαράκι και αφαιρέστε την προστατευτική μεμβράνη από το μαξιλαράκι. Τοποθετήστε το μαλακό μαξιλαράκι στο πλευρικό μαξιλαράκι και αναποδογυρίστε το πλευρικό μαξιλαράκι. Τοποθετήστε ένα μαλακό μαξιλαράκι στο μαξιλαράκι και στις δύο πλευρές με τον ίδιο τρόπο.

◆ Σφίξιμο της Εφαρμογής των Πλευρικών Μαξιλαριών

● Χρήση σκληρού μαξιλαριού

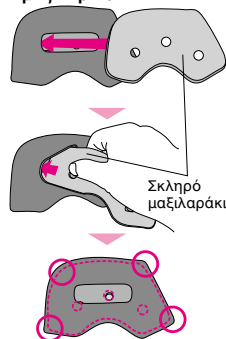

Ελληνικά Ελέγξτε το αριστερό και το δεξί μέρος του μαξιλαριού για να ευθυγραμμίσετε τις οπές του προαιρετικού σκληρού μαξιλαριού με τις οπές του πλευρικού μαξιλαριού. Εισαγάγετε το σκληρό μαξιλαράκι μέσα από το άνοιγμα στο πίσω μέρος του πλευρικού μαξιλαριού για να σφίξετε την εφαρμογή. Εισαγάγετε ένα σκληρό μαξιλαράκι στο μαξιλαράκι και στις δύο πλευρές με τον ίδιο τρόπο. Μετά την εισαγωγή του σκληρού μαξιλαρακιού, βεβαιωθείτε ότι το μαξιλαράκι εφαρμόζει σωστά στις τέσσερις γωνίες.

*Όταν είναι δύσκολο να εισαγάγετε το μαξιλαράκι, αναποδογυρίστε το πλευρικό μαξιλαράκι, τοποθετήστε το σκληρό μαξιλαράκι πάνω από το πλευρικό μαξιλαράκι και, στη συνέχεια, αναποδογυρίστε ξανά το πλευρικό μαξιλαράκι.

■ Μαξιλαράκια - μεγέθη Πλευρικό μαξιλαράκι ΤΥΠΟΥ P

		XS	S	M	L	XL	XXL
Προαιρετικό	Σφικτό	Προσθέστε ένα σκληρό ή μαλακό μαξιλαράκι.					
Κανονικό	↕	F9				F5	
		Αλλάξτε με F5 (προαιρετικό) ή αφαιρέστε ένα στρώμα από το μαξιλαράκι F9.					
Προαιρετικό	Χαλαρό	—					

◆ Χαλάρωση της Εφαρμογής των Πλευρικών Μαξιλαριών

Ελληνικά Αναποδογυρίστε το πλευρικό μαξιλαράκι κανονικού μεγέθους (εικόνα στα δεξιά). Αφαιρέστε το επάνω στρώμα του εσωτερικού του μαξιλαριού και αναποδογυρίστε ξανά το πλευρικό μαξιλαράκι. Κάνοντας το μαξιλαράκι πιο λεπτό επιτρέπει τη χαλάρωση της εφαρμογής. Το στρώμα που αφαιρέθηκε μπορεί να τοποθετηθεί ξανά, ωστόσο, η πρόσφυση μπορεί να εξασθενήσει λόγω σκόνης κ.λπ. στην κολλητική επιφάνεια. Προσέξτε όταν προσαρμόζετε την εφαρμογή.

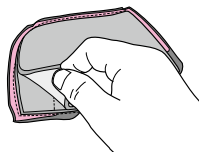

4 Mocowanie wkładek bocznych

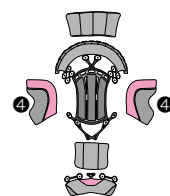

Polski Przymocuj wkładki boczne po zamontowaniu na miejsce wkładki szynnej oraz wkładek tylnych i przednich. Sprawdź, które wkładki boczne są lewe, a które prawe. Przymocuj je do mocowania oznaczonego kropkowaną ramką na rysunku f.

Wkładka boczna TYPU P (prawa i lewa)

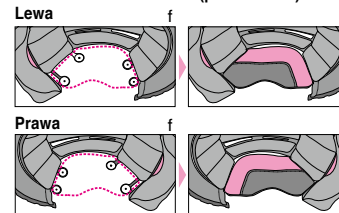

◆ Nieznaczące zwiększenie dopasowania wkładek bocznych

● Użyj miękkiej wkładki

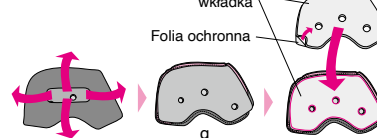

Miękka wkładka

Folia ochronna

Polski Obróć wkładkę boczną zgodnie z rysunkiem g. Sprawdź, która strona miękkiej wkładki jest lewa, a która prawa, aby dopasować otwory w opcjonalnej miękkiej wkładce do otworów we wkładce bocznej i usunąć folię ochronną z wkładki. Przymocuj miękką wkładkę do bocznej wkładki i odwróć boczną wkładkę. Przymocuj po miękkiej wkładce do każdej z wkładek po obu stronach w ten sam sposób.

◆ Zwiększenie dopasowania wkładek bocznych

● Użyj twardej wkładki

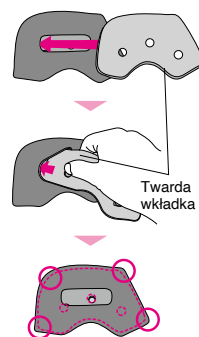

Twarda wkładka

Polski Sprawdź, która strona wkładki jest lewa, a która prawa, aby dopasować otwory w opcjonalnej twardej wkładce do otworów w bocznej wkładce. Włóż twardą wkładkę przez otwór z tyłu wkładki bocznej, aby zwiększyć dopasowanie. Włóż po twardej wkładce do każdej z wkładek po obu stronach w ten sam sposób. Po włożeniu twardej wkładki sprawdź, czy wkładka jest dobrze dopasowana do czterech narożników.

*Jeśli włożenie wkładki jest utrudnione, obróć boczną wkładkę, połóż twardą wkładkę na bocznej wkładce, po czym ponownie obróć boczną wkładkę.

■ Rozmiary wkładek Wkładka boczna TYPU P

		XS	S	M	L	XL	XXL
Opcjonalna	Ciasno	Dodaj twardą lub miękką wkładkę.					
Standardowa		F9				F5	
Opcjonalna	Luźno	Zmień na F5 (opcjonalna) lub usuń jedną warstwę z wkładki F9.					

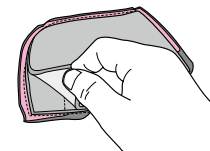

Μηχανισμός τοποθέτησης του συστήματος λήψης υγρών Mechanizm mocowania układu nawadniania

Ελληνικά Αυτός ο μηχανισμός υποστηρίζει την τοποθέτηση του στοιχείου για τη λήψη υγρών κατά τη διάρκεια της οδήγησης. Μην το χρησιμοποιείτε για άλλο σκοπό εκτός από την τοποθέτηση του στοιχείου για τη λήψη υγρών.

Polski Ten mechanizm wspomaga mocowanie części układu nawadniania podczas jazdy torowej. Nie używaj go do żadnych innych celów poza mocowaniem części układu nawadniania.

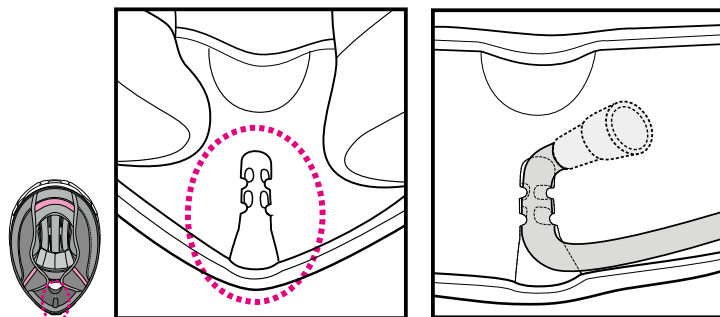

Εικόνα τοποθέτησης στοιχείου για τη λήψη υγρών
Rysunek mocowania części układu nawadniania

ΕΛΛΗΝΙΚά

Λίστα προαιρετικών στοιχείων

- Ζελατίνα CWR-F2
- Αποσπώμενη προστασία ζελατίνας CWR-F2R
- Μαξιλαράκι ρύθμισης ΤΥΠΟΥ P (σκληρό)
- Μαξιλαράκι ρύθμισης ΤΥΠΟΥ P (μαλακό)
- Μάσκα αέρα 5
- Universal Com Holder

Polski

Wykaz części opcjonalnych

- Osłona CWR-F2
- Folia zrywki CWR-F2R
- Wkładka regulacyjna TYPU P (twarda)
- Wkładka regulacyjna TYPU P (miękka)
- Osłona powietrzna 5
- Universal Com Holder

Suomalainen

Svenska

Lue ensin tämä	Läs detta först	131
Varmista pakkauksen sisältö	Kontrollera produkten i förpackningen	132
Osien kuvaus	Beskrivning av delarna	133
Hengitysohjain	Andningsskydd	134
Silikoniöljyllä voitelu	Applicering av silikonolja	134
Alailmanohjain	Nedre luftspoiler	135
Leukaverho	Hakflärp	135
CWR-F2R-repäisy painike	Avdragningsknopp för CWR-F2R	136
CWR-F2R-kasvosuojus	CWR-F2R-visir	137 - 139
Tärkeä CWR-F2R-kasvosuojuksen käsittelyä koskeva huomautus	Observera vid hantering av CWR-F2R-visiret	140
Heijastavat tarrat	Reflekerande dekaler	141
Huurteenestokalvo	Imfri lins	142
Sisäpuolen osien vaihtaminen	Byte av invändiga delar	143
Sisäpuolen osien irrottaminen	Borttagning av invändiga delar	144 - 145
Korvapehmuste	Öronkudde	145
Sisäpuolen osien asentaminen	Montering av invändiga delar	146 - 147
Kilpa-ajoaesento	Racingläge	148
Tärkeä sisäosien käsittelyä koskeva huomautus	Observera vid hantering av invändiga delar	149
E.Q.R.S. (Emergency Quick Release System -pikavapautusjärjestelmä)	E.Q.R.S. (Snabbtösningsssystem för nödsituationer)	150
VAROITUS	VARNING	151
Varaosaluettelo	Lista över reservdelar	151
X-SPR Pro/X-Fifteen -lisävarusteosat	Tillvalsdelar X-SPR Pro/X-Fifteen	152 - 161
Päälakipehmusteen säätäminen	Justering av mittendynan	152 - 160
Hydrauliijärjestelmän kiinnitysmekanismi	Hydratiseringssystemets fästmekanism	161
Lisävarusteosien luettelo	Lista över tillvalsdelar	161

Lue ensin tämä

Tämä tuote on moottoripyöräkypärä.

Älä käytä sitä muihin tarkoituksiin kuin moottoripyörällä ajamiseen. Jos käytät kypärää johonkin muuhun tarkoitukseen, se ei ehkä anna riittävää suojaa onnettomuuden sattuessa.

Mikään kypärä ei pysty suojaamaan käyttäjänsä kaikilta odotettavissa olevilta suurilla ja pienillä nopeuksilla tapahtuvilta iskuilta.

Suojatakseen parhaalla mahdollisella tavalla kypärän on istuttava hyvin ja kiinnitysmekanismi on oltava varmasti kiinnitetty leuan alta. Kun kypärä on kunnolla päässä, se ei saa estää ympärille näkemistä. Jos kypärä on liian iso, se saattaa liukua päätä myöten ajon aikana haitaten näkemistä tai se saattaa lähteä irti onnettomuustilanteesta aiheuttaen henkilövahingon tai hengenvaaran. Ohjeita kypärän asianmukaiseen käyttöön ja kiinnittämiseen löydät kirjasta "Kypärän asianmukainen käyttö", joka on toimitettu kypärän mukana.

Pidätämme oikeuden tämän ohjekirjan sisällön muuttamiseen ilman ennakkoilmoitusta. Ohjekirjan kuvat voivat poiketa varsinaisesta tuotteesta. Ohjekirjan tekijänoikeudet kuuluvat SHOEI CO. LTD:lle. Tämän ohjekirjan jäljentäminen tai kopioiminen ilman kirjallista lupaa on ankarasti kielletty.

Oikea | Vasen
Höger | Vänster

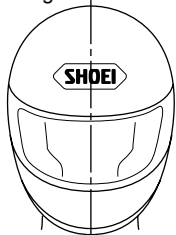

Tässä ohjekirjassa käytetyt termit "oikea" ja "vasen" tarkoittavat suuntia kypärää käyttävän kuljettajan näkökulmasta.

Begreppen "höger" och "vänster" i denna manual gäller med utgångspunkt från föraren som bär hjälmen.

Läs detta först

Denna produkt är en motorcykelhjälm.

Använd den inte för andra ändamål än att köra motorcykel. Om du använder hjälmen för andra ändamål, ger den kanske inte tillräckligt skydd vid en olycka.

Ingen hjälm kan skydda mot alla förutsebara slag vid hög och låg hastighet.

För bästa möjliga skydd av huvudet måste hjälmen vara lagom stor och ordentligt fastspänd under hakan. Hjälmen ska ge tillräcklig sikt i periferin när den är fastspänd på huvudet. Om din hjälm är för stor kan den glida på huvudet medan du kör, och den kan då skymma din sikt eller lossna vid en olycka, vilket kan leda till personskada eller dödsfall. Se broschyren "Så här använder du hjälmen på rätt sätt" som medföljer hjälmen i förpackningen, där du får veta hur man bär och spänner fast hjälmen på rätt sätt.

Vi förbehåller oss rätten att ändra innehållet i denna manual utan föregående meddelande. Illustrationerna i denna manual kan skilja sig från den verkliga produkten. Upphovsrätten till manualen tillhör SHOEI CO., LTD. Det är strängt förbjudet att mångfaldiga eller kopiera denna manual utan skriftligt medgivande.

Varmista pakkauksen sisältö

Kun olet avannut tuotteen pakkauksen, varmista, että kaikki osat ja tarvikkeet ovat mukana.

1. Kypärä
2. Huurteenestokalvo
3. Hengitysohjain
4. Leukaverho
5. Alailmanohjain
6. Kypäräpussi
7. Ohjekirja
8. "Kypärän asianmukainen käyttö"
9. Varoitusmerkki (E-3-tunniste: ECE R22 -tuotteille)
10. Heijastavat tarrat (Ranska ja Chile)
11. SHOEI-logotarrat (2)
12. Silikonöljy

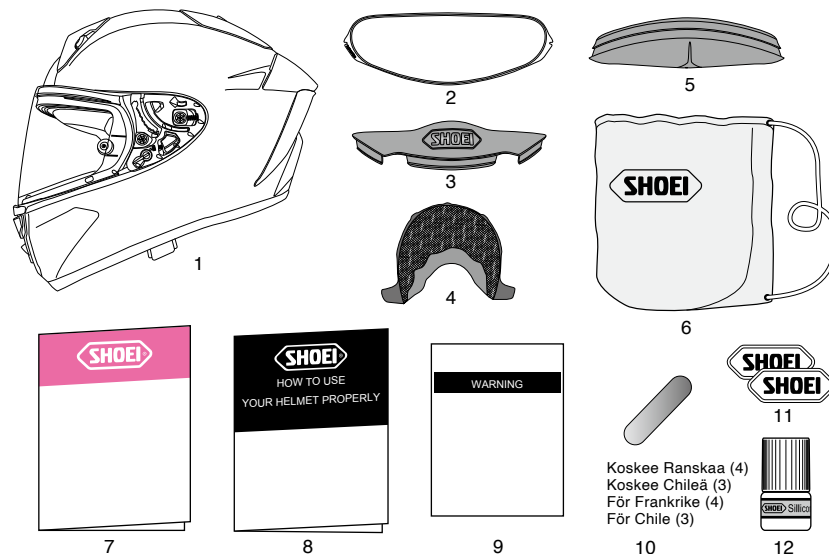

! Suosittelemme säästämään laatikon ja sen pehmustemateriaalit siltä varalta, että joudut lähettämään tuotteen tai sen osia korjattaviksi. Jos heität pois nämä materiaalit, noudata asiaa koskevia lakeja ja määräyksiä.

Kontrollera produkten i förpackningen

Kontrollera att alla delar och tillbehör finns med när du öppnar produktens förpackning.

1. hjälm
2. Imfri lins
3. Andningskydd
4. Hakfläpp
5. Nedre luftspoiler
6. Hjälmväska
7. Instruktionsmanual
8. "Så här använder du hjälmen på rätt sätt"
9. Varningsetikett (E-3-märke: för ECE R22-produkter)
10. Reflekterande dekaler (för Frankrike och Chile)
11. Dekaler med SHOEI-logotyp (2)
12. Silikonolja

! Vi rekommenderar att du sparar lådan och dess stötdämpande material, om du behöver skicka produkten eller delarna för reparation. Tänk på att följa lagar och bestämmelser, om du kastar materialet.

Osien kuvaus

1. Alempi ilmanottoaukko
2. Kilpakäyttöisen kasvosuojuksen lukko
3. Huurtumisenestojärjestelmä
4. CWR-F2R-kasvosuojus
5. Ylempi ilmanottoaukko
6. Kuori
7. Kasvosuojuksen liipaisinlukon vipu
8. Iskunvaimennustiiviste
9. Ilman yläpoisto
10. Takavakaaja
11. Leukahihna

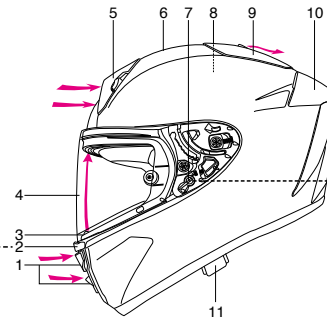

Beskrivning av delarna

1. Nedre luftintag
2. Låsknapp för racingvisir
3. Ventilationssystem mot imma
4. CWR-F2R-visir
5. Övre luftintag
6. Skal
7. Visirets låsspär
8. Stötdämpande foder
9. Övre luftutlopp
10. Bakre stabilisator
11. Hakrem



Kasvosuojuksen liipaisinlukon vipu
Visirets låsspär

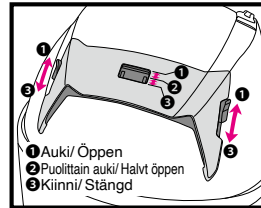

Ylempi ilmanottoaukko
Övre luftintag

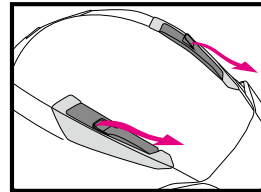

Ilman yläpoisto
Övre luftutlopp

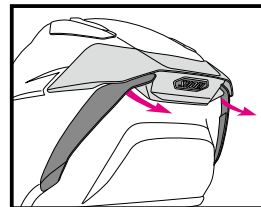

Takavakaaja
Bakre stabilisator

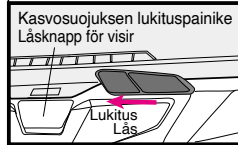

Kilpakäyttöisen kasvosuojuksen lukko
Låsknapp för racingvisir

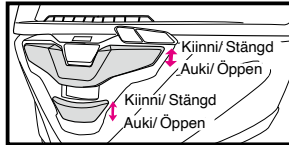

Alempi ilmanottoaukko
Nedre luftintag

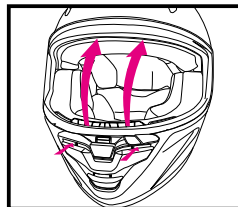

Huurtumisenestojärjestelmä
Ventilationssystem mot imma

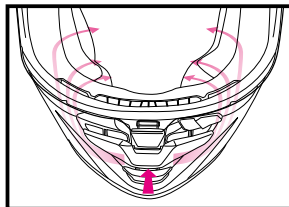

Poski-ilmastointijärjestelmä
Kindventilationssystem

⚠ Kypärän ilma-aukkojen avaaminen voi lisätä melun kuulumista.

⚠ Om ventilationsöppningarna på hjälmen öppnas, kan det orsaka förhöjd bullernivå.

Hengitysohjain

Hengitysohjain vähentää hengityksen aiheuttamaa kasvosuojuksen huurtumista.

Asenna hengitysohjain seuraavasti:

■ Hengitysohjaimen asentaminen

Aseta hengitysohjain paikoilleen piirroksen mukaisesti. Varmista asentamisen jälkeen, että hengitysohjain on tiukasti kiinni.

■ Hengitysohjaimen irrottaminen

Vedä hengitysohjain pois paikaltaan samalla, kun pidät kiinni sen pohjasta.

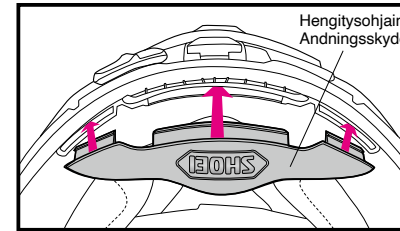

⚠ Älä kannaa tai pitele kypärää hengitysohjaimesta kiinni pitäen. Hengitysohjain voi irrota, jolloin kypärä putoaa.

Andningsskydd

Andningsskyddet reducerar imbildning på visiret som förorsakas av andningen.

Installera andningsskyddet på följande sätt.

■ Montering av andningsskyddet

Placera andningsskyddet i öppningen som bilden visar. När du har installerat andningsskyddet, kontrollera att det sitter fast ordentligt.

■ Borttagning av andningsskyddet

Dra ut andningsskyddet från öppningen medan du håller i skyddets bas.

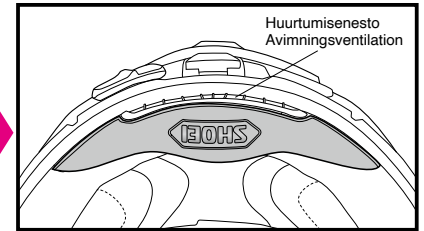

⚠ Använd inte andningsskyddet som handtag för att lyfta eller bära hjälmen. Andningsskyddet kan lossna så att du tappar hjälmen.

Silikonöljyllä voitelu

Levitä mukana tulevaa silikonöljyä aukon reunatiivisteeseen kasvosuojuksen tiiviiden parantamiseksi. Pyyhi ensin mahdollinen lika tai pöly pois ja levitä sitten pieni määrä öljyä kuvassa merkittyyn kohtaan. Pyyhi pois ylimääräinen öljy. Jos kasvosuojuksessa on silikonöljyä, se saattaa peittää näkymää. Tarkista riittävä voitelu säännöllisesti.

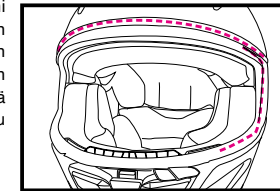

Applicering av silikonolja

För bättre tätning av visiret, applicera den bifogade silikonoljan runt öppningens tätning. Ta först bort smuts och damm, applicera sedan små

mängder olja på den del som visas i bilden. Torka bort eventuell överskottolja. Om silikonolja fläcker visiret kan det blockera sikten. Kontrollera regelbundet att smörjningen är tillräcklig.

Alailmanohjain

Alailmanohjain parantaa ilmavirtaa.

Alailmanohjaimen asentaminen

Aseta alailmanohjain tiiviisti kuoren ja iskunvaimentimen väliseen rakoon piirroksen osoittamalla tavalla.

Alailmanohjaimen irrottaminen

Vedä ensin ilmanohjaimen molempien puoltien levyt ulos ja sitten keskiosa.

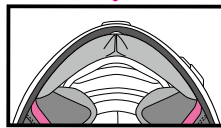
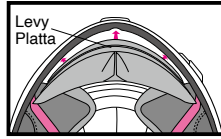

- Älä kannaa tai pitele kypärää alailmanohjaimesta kiinni pitäen. Alailmanohjain saattaa lähteä irti, jolloin kypärä putoaa.
- Älä aseta kypärää vaakatasoon pitkäksi aikaa alailmanohjaimen ollessa asennettuna. Alailmanohjain saattaa vääntyä.

Nedre luftspoiler

Den nedre luftspoilern förbättrar luftströmmen.

Montering av den nedre luftspoilern

För in den nedre luftspoilern i mellanrummet mellan skalet och det stötdämpande fodret ordentligt enligt bilden.

Borttagning av den nedre luftspoilern

Dra först ut plattorna på båda sidor av spoilern och sedan mittendelen.

- Använd inte den nedre luftspoilern som handtag för att lyfta eller bära hjälmen. Den nedre luftspoilern kan lossna så att du tappar hjälmen.
- Ställ inte hjälmen platt under en längre tid medan den nedre luftspoilern är monterad. Den nedre luftspoilern kan deformeras.

Leukaverho

Leukaverho rajoittaa tuulen sisäänvirtausta ja tuulen kohinan sisäänpääsyä leuan alueelta.

Asenna ja irrota leukaverho seuraavien toimintaohjeiden mukaisesti.

Leukaverhon asentaminen

Kohdista levyn keskikohta kypärän etureunan keskikohtaan. Aseta levy kuoren ja iskunvaimennustiivisteeseen väliseen rakoon (A) ja aseta sitten levyt paikoilleen molemmille puolille.

Leukaverhon irrottaminen

Nosta ja vedä leukaverhon keskellä oleva levy ensin pois ja irrota sitten molemmilla puolilla olevat levyt.

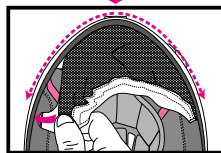
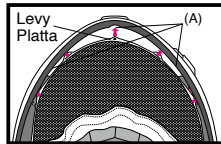

Hakflärp

Hakflärpen begränsar vind och vindbrus i hakområdet.

Montera och ta bort hakflärpen enligt följande procedurer.

Montering av hakflärpen

Passa samman mitten av plattan med mitten av hjälmens framkant. För in plattan i mellanrummet (A) mellan skalet och det stötabsoberande fodret och för sedan in plattorna på båda sidor.

Borttagning av hakflärpen

Lyft och dra ut plattan vid mitten av hakflärpen först och dra sedan ut plattorna på båda sidor.

VAROITUS

Pidä mielessäsi, että ympärilläsi olevista autoista tai moottoripyöristä kuuluvat äänet eivät välttämättä kuule riittävän kovaa, kun kypärässä on leukaverho.

- Älä kannaa tai pitele kypärää leukaverhosta kiinni pitäen. Leukaverho saattaa lähteä irti, jolloin kypärä putoaa.

VARNING

Tänk på att ljud från bilar eller motorcyklar runtomkring dig kanske inte hörs tillräckligt högt när hakflärpen är monterad.

- Använd inte hakflärpen som handtag för att lyfta eller bära hjälmen. Hakflärpen kan lossna så att du tappar hjälmen.

CWR-F2R-repäisy painike

CWR-F2R-repäisy painike on kilpa-ajossa käytettävän CWR-F2R-repäisykalvon (lisävaruste) kiinnitysosa.

Jos CWR-F2R-repäisy painikkeet vaurioituvat, ne voidaan vaihtaa lisävarusteena saataviin CWR-F2R-repäisy painikkeisiin.

Kun käytät CWR-F2R-repäisykalvoa (lisävaruste), säädä

CWR-F2R-repäisy painikkeita ennen CWR-F2R-repäisykalvon käyttämistä. Katso neuvoa repäisy painikkeiden säätämiseen ja repäisykalvon käyttämiseen

CWR-F2R-repäisykalvon mukana tulleesta ohjekirjasta.

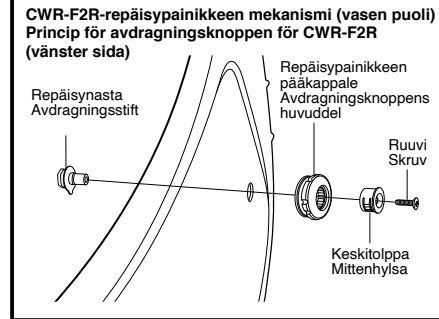

- Repäisy painikkeet on käännettävä vastapäivään. Älä käännä repäisy painikkeita päinvastaiseen suuntaan (myötäpäivään) painikkeiden pääkappaleen nuoleen nähden.

Avdragningsknopp för CWR-F2R

Avdragningsknoppen på CWR-F2R är en del som fäster avdragningsfilmen CWR-F2R (tillval), som används för racing.

Om avdragningsknopparna på CWR-F2R är skadade kan de bytas ut mot nya avdragningsknoppar (tillval) för CWR-F2R.

När du använder avdragningsfilmen (tillval) för

CWR-F2R justerar du avdragningsknopparna på CWR-F2R innan du applicerar avdragningsfilmen för CWR-F2R. Se instruktionsmanualen som medföljer avdragningsfilmen för CWR-F2R för korrekt justering av avdragningsknopparna och applicering av avdragningsfilmen.

- Avdragningsknopparna ska vridas moturs. Vrid inte avdragningsknopparna i motsatt riktning (dvs. medurs) mot pilen på knoppens huvuddel.

Suomalainen

CWR-F2R-kasvosuojus

Ennen kuin käytät kasvosuojusta ensimmäistä kertaa ostamisen jälkeen, poista suojakalvo kasvosuojuksesta.

Jos vedät CWR-F2R-kasvosuojuksen kokonaan alas, se lukittuu (piirros A). Liu'uta kilpakäyttöisen kasvosuojuksen lukko kasvosuojuksen kielekkeen puolelle piirroksen B mukaisesti, jotta kasvosuojus lukittuisi varmasti. On suositeltavaa, että kasvosuojus pysyy tässä asennossa ajon aikana.

VAROITUS

Kasvosuojuksen avaaminen tai sulkeminen kilpakäyttöisen kasvosuojuksen lukon ollessa kiinni kytkettynä voi vaurioittaa kasvosuojusta. Vapauta kilpakäyttöinen kasvosuojus lukitus ennen kasvosuojuksen avaamista tai sulkemistä.

Jos ajetaan pienellä nopeudella kasvosuojuksen lukko vapautettuna ja kasvosuojus hieman avattuna piirroksen C mukaisesti, kypärän sisällä oleva ilma pääsee kiertämään.

VAROITUS

Ajaminen suurella nopeudella kasvosuojuksen lukon ollessa hieman auki piirroksen C mukaisesti, voi saada kasvosuojuksen aukeamaan odottamatta, mikä on erittäin vaarallista. Sulje kasvosuojus kokonaan ja työnnä kilpakäyttöisen kasvosuojuksen lukko piirroksessa B näkyvän katkoviivan mukaiseen asentoon kasvosuojuksen lukitsemiseksi.

Svenska

CWR-F2R-visir

Ta bort skyddsfilmen från visiret innan du använder det första gången.

Visiret CWR-F2R låses på plats när du drar ner det helt (bild A). Skjut racingvisirets låsknapp till sidan mot visirrabben enligt bild B för att låsa visiret säkert. Det rekommenderas att visiret hålls i detta läge under körning.

VARNING

Visiret kan skadas om du försöker öppna/stänga visiret med låset för racingvisiret inkopplat. Se till att frigöra racingvisirets lås innan du öppnar/stänger visiret.

Genom att köra med en låg hastighet med visirets lås frigjort och visiret delvis öppet enligt bild C, kan du ventilerar luften inuti hjälmen.

VARNING

Körning med hög hastighet med visiret delvis öppet enligt bild C kan leda till att visiret öppnas oväntat, vilket är extremt farligt. Stäng visiret helt och skjut visirets låsknapp till den prickade linjen enligt bild B för att låsa visiret.

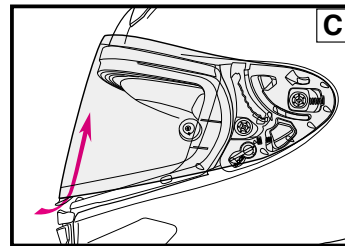
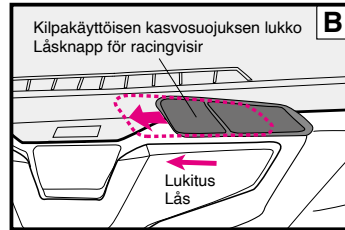
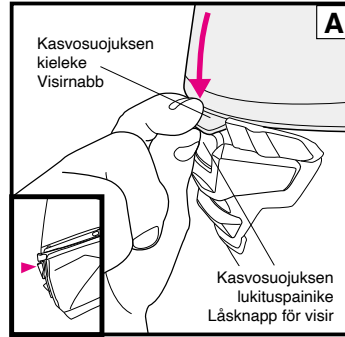

Suomalainen

Kasvosuojuksen liipaisinlukko

Kun kasvosuojuksen liipaisinlukon vipu on lukittu, kasvosuojusta ei voi irrottaa, mikä estää kasvosuojusta lähtemästä irti kasvosuojuksen kannasta (piirros D).

On suositeltavaa ajaa niin, että kasvosuojuksen liipaisinlukko on kytketty kiinni.

Kasvosuojuksen avaaminen

Vapauta kasvosuojuksen lukitus painamalla kasvosuojuksen lukituspainiketta ja avaa kasvosuojus. (piirros E)

Kasvosuojuksen irrottaminen

1. Avaa kasvosuojus kokonaan (piirros 1). Vapauta kasvosuojuksen liipaisinlukko, jos se on kytketty kiinni (piirros D).
2. Samalla kun painat liipaisinta alas, vedä kasvosuojusta kypärän etuosaa kohti ja irrota kasvosuojuksen kiinnikkeet (A) ja (B) nostamalla sitä itseäsi kohti (piirros 2). Irrota kiinnike (c) kiinnikkeen kiskosta vetämällä nuolen osoittamaan suuntaan kasvosuojuksen poistamiseksi (piirros 3).
3. Irrota kasvosuojus toiselta puolelta samalla tavalla.

VAROITUS

Kasvosuojuksen asentaminen tai irrottaminen väkisin kasvosuojuksen liipaisinlukon ollessa kiinni kytkettynä voi vahingoittaa kasvosuojusta. Muista vapauttaa kasvosuojuksen liipaisinlukko ennen kasvosuojuksen asentamista tai irrottamista.

Svenska

Låspärr för visir

När visirets låspärr är låst kan visiret inte tas bort, vilket förhindrar att visiret lossnar från basen (bild D).

Vi rekommenderar att du kör med visirets låspärr inkopplad.

Öppna visiret

Tryck på visirets låsknapp för att frigöra låset och öppna visiret. (Bild E)

Ta bort visiret

1. Öppna visiret helt (bild 1). Frigör visirets låspärr om den är låst (bild D).
2. Samtidigt som du trycker ned spärren, drar du visiret mot hjälmens framsida och lyftet det mot dig för att lossa hakarna (a) och (b) (bild 2). Lossa haken (c) från krokskenan i pilens riktning för att ta av visiret (bild 3).
3. Ta bort visiret på andra sidan på samma sätt.

VARNING

Visiret kan skadas om du använder våld för att montera eller ta bort visiret med visirets låspärr låst. Var noga med att frigöra visirets låspärr innan du monterar eller tar bort visiret.

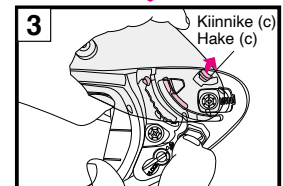
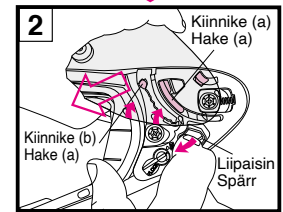
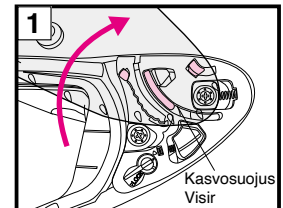
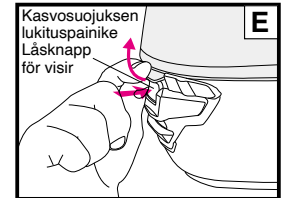
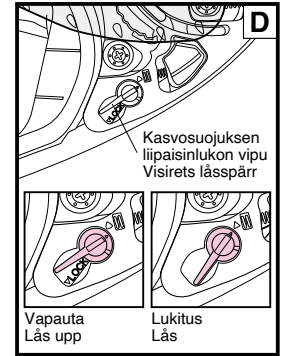

Suomalainen

Kasvosuojuksen asentaminen

1. Tarkista, että kasvosuojuksen liipaisinlukko on vapautettu (piirros F). Aseta kasvosuojus täysin avonaiseen asentoon ja työnnä kiinnike (c) kiinnikkeen kiskoon (piirros 4).
2. Samalla kun vedät kasvosuojusta kypärän etuosaa kohti, paina nuolen osoittamaa aluetta alaspäin, kunnes se napsahtaa paikoilleen (piirros 5) ja aseta kiinnikkeet (a) ja (b) kiinnikkeen kiskoon (piirros 6).
3. Asenna toisen puolen kasvosuojus samalla tavalla.
4. Avaa ja sulje kasvosuojus muutaman kerran ja varmista, että kaikki kiinnikkeet ovat asettuneet varmasti kasvosuojuksen kantaan. Kun olet asentanut kasvosuojuksen, lukitse kasvosuojuksen liipaisinlukon vipu (piirros F).

VAROITUS

Kasvosuojuksen asentaminen tai irrottaminen väkisin kasvosuojuksen liipaisinlukon ollessa kiinni kytkettynä voi vahingoittaa kasvosuojusta. Muista vapauttaa kasvosuojuksen liipaisinlukko ennen kasvosuojuksen asentamista tai irrottamista.

VAROITUS

Ellei kiinnikkeitä tai hammasrattaita ole asetettu oikein kasvosuojuksen kantaan, kasvosuojus saattaa lähteä irti ajon aikana, mikä voi aiheuttaa odottamattomia onnettomuuksia. Kun olet asentanut kasvosuojuksen, avaa ja sulje se muutaman kerran ja tarkista, että kiinnikkeet ja hammasrattaat ovat asettuneet varmasti kasvosuojuksen kantaan. Kun kasvosuojus on kokonaan kiinni, tarkista, että kasvosuojuksen kieleke on kytketty kiinni kasvosuojuksen lukituspainikkeen kiinnikkeellä.

Svenska

Montera visiret

1. Kontrollera att visirets låsspärr har frigjorts (bild F). Ställ visiret i helt öppet läge och för in haken (c) i krokshaken (bild 4).
2. Samtidigt som du drar visiret mot hjälmens framsida, trycker du på området som indikeras av pilen (bild 5) tills det klickar på plats och passar in hakarna (a) och (b) i krokshaken (bild 6).
3. Montera visiret på andra sidan på samma sätt.
4. Öppna och stäng visiret några gånger och kontrollera att hakarna sitter ordentligt i visirets bas. Lås visirets låsspärr när visiret har monterats (bild F).

VARNING

Visiret kan skadas om du använder våld för att montera eller ta bort visiret med visirets låsspärr låst. Var noga med att frigöra visirets låsspärr innan du monterar eller tar bort visiret.

VARNING

Om hakarna eller kuggskenen inte sitter ordentligt i visirets bas kan visiret lossna under körning, vilket kan orsaka olyckor. Efter montering av visiret öppnar du och stänger det några gånger och kontrollerar att hakarna och kuggskenen sitter ordentligt i visirets bas. Med visiret helt stängt kontrollerar du att visirribben är sammankopplad med haken på visirets låsknapp.

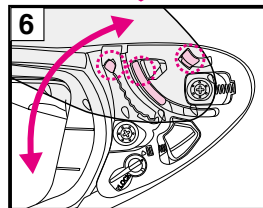
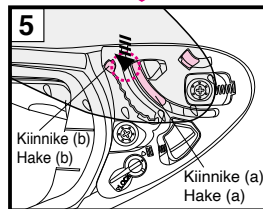
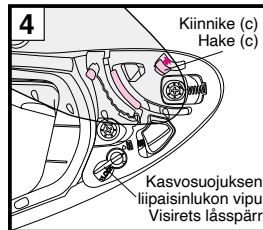
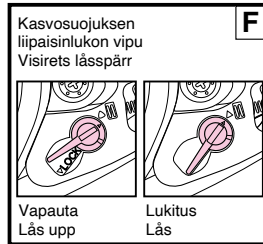

Suomalainen

Tärkeä CWR-F2R-kasvosuojuksen käsittelyä koskeva huomautus

1. Kasvosuojuksessa oleva lika ja naarmut voivat rajoittaa näkymää ajon aikana ja ovat näin ollen erittäin vaarallisia. Jos CWR-F2R-kasvosuojus likaantuu tai naarmuntuu, lopeta sen käyttö välittömästi. Irrota kasvosuojus ja puhdista se tai vaihda uuteen.
2. CWR-F2R-kasvosuojus puhdistetaan miedolla, neutraalilla saippualla ja vedellä. Huuhtelee hyvin puhtaalla vedellä ja kuivaa sitten pehmeällä liinalla. Älä käytä seuraavia puhdistusaineita: kuuma yli 40 °C:inen vesi, suolavesi, happamat tai emäksiset puhdistusaineet, puhdistettu bensiini, tinneri, bensiini tai muut orgaaniset liuotteet, ikkunanpesuaine tai orgaanisia liuotteita sisältävät puhdistusaineet. Mainittujen puhdistusaineiden käyttäminen voi muuttaa kasvosuojuksen kemiallisia ominaisuuksia ja vaarantaa turvallisuuden.
3. Älä aja kasvosuojus huurtuneena. Muussa tapauksessa näkymä saattaa peittyä, mikä voi olla erittäin vaarallista. Jos CWR-F2R-kasvosuojus on huurtunut, avaa alempi ilmanottoaukko ja/tai avaa kasvosuojusta niin, että ilma pääsee kiertämään kypärän sisällä ja huurre häviää kasvosuojuksesta. Myös huurteenestokalvon käyttö estää tehokkaasti huurtumista.
4. Käytä aina SHOEl:n alkuperäistä CWR-F2R:lle tarkoitettua huurteenestokalvoa. Lue huurteenestokalvon mukana tulleet ohjeet kalvon asentamista varten.
5. Irrota suojakalvo ennen kasvosuojuksen ensimmäistä käyttökertaa.
6. Sulje kasvosuojus pohjalevyjen puhdistamisen tai vaihtamisen jälkeen ja varmista, että se osuu kaultaltaan aukon reunatiivisteisiin. Jos kasvosuojuksen ja aukon reunatiivisteiden väliin jää rako, säädä pohjalevyn asentoa niin, että rako poistuu. Muussa tapauksessa tuuli ja melu pääsevät kypärän sisään.
7. Kiristä ruuvit käyttämällä nro 2 kokoista ristikantruuvitaltaa pystysuoraan ja kiertämällä sitä varovasti. Muunkokoisen ruuvitaltan tai sähköisen ruuvikiertimen käyttäminen voi rikkoa ruuvin pään. Käytä vaihtoruuveina aitoja alumiinista valmistettuja ruuveja. Liian tiukkaan kiristämisen voi rikkoa ruuvin. (Suositeltu vääntömomentti: 80 cN·m tai noin 8 kgf·cm)
8. Kasvosuojuksen näkymäalan kohdalle ei saa liimata tarroja tai teippejä.

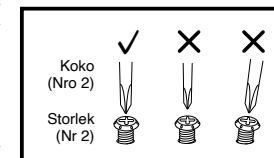

Svenska

Observera vid hantering av CWR-F2R-visiret

1. Smuts och repor på visiret kan inkräkta på sikten under körning, och det kan vara mycket farligt! Om CWR-F2R-visiret blir smutsigt eller repigt ska du sluta använda det omedelbart. Ta bort visiret och rengör det eller byt ut det.
2. CWR-F2R-visiret bör rengöras med ett mildt, neutralt rengöringsmedel och vatten. Skölj med rent vatten och torka torrt med en mjuk trasa. Använd inte följande medel för rengöring: vatten varmare än 40 °C, saltvatten, surt eller alkaliskt rengöringsmedel, tvättbensin, thinner, motorbensin eller andra organiska lösningsmedel, fönsterputsmedel eller andra rengöringsmedel innehållande organiska lösningsmedel. Om något av dessa rengöringsmedel används kan visirets kemiska natur ändras och säkerheten kan förringas.
3. Kör inte med ett immigt visir. Detta kan skymma sikten och vara farligt. Om CWR-F2R-visiret är immigt, öppnar du det nedre luftintaget och/eller visiret för att låta luften cirkulera i hjälmen och vända bort imman från visiret. Användning av den imfri linsen är också effektivt för att förhindra imma.
4. Använd alltid SHOEl:s original imfri lins för CWR-F2R. För montering av imfri lins läs du instruktionerna som medföljer den.
5. Ta bort skyddsfilmen innan du använder visiret första gången.
6. När du har rengjort eller bytt ut basplattorna, stäng visiret och se till att det nuddar öppningens kantlist hela vägen runt. Om det finns ett mellanrum mellan visiret och öppningens kantlist, justerar du basplattans läge för att eliminera mellanrummet, eftersom det kan orsaka att vind eller ljud tränger in i hjälmen.
7. För åtdragning av skruvarna, använd en krysspårskruvmejsel storlek nr 2 vertikalt och vrid försiktigt. Skruvhuvudena kan förstöras om du använder en skruvmejsel av fel storlek eller en elskruvmejsel. Använd endast originalskruvar av aluminium som ersättningskruvar. Skruvarna kan förstöras om du drar åt dem för hårt. (Rekommenderat vridmoment: 80 cN·m eller cirka 8 kgf·cm)
8. Placera inte dekaler eller tejp i visirets synfält.

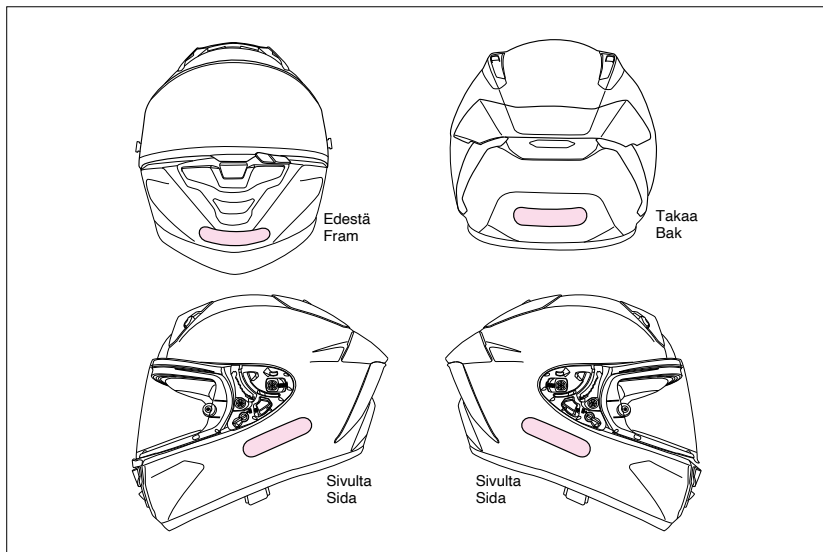

VAROITUS

Kypärään voi olla tarpeen liimata heijastavia tarroja maan tai alueen mukaisesti. Jos käytät kypärää sellaisessa maassa tai alueella, kiinnitä kypärän mukana tulevat tarrat piirustuksen mukaiseen paikkaan. Ennen kuin kiinnität tarroja, puhdista kypärä öljyn tai liian poistamiseksi kypärän pinnalta.

VARNING

Reflekerande dekaler på hjälmen kan krävas beroende på land eller region. Om hjälmen används i ett sådant land eller region fäster du de medföljande dekalerne enligt bilden. Rengör hjälmen för att ta bort olja och smuts innan du fäster dekalerne.

Ennen kuin käytät huurteenestokalvoa, lue sen mukana tullut ohjekirja.



- Vain päiväkäyttöön. Älä koskaan käytä huurteenestokalvoa yöllä tai muissa huonon näkyvyyden olosuhteissa. Jos huurteenestokalvoa käytetään kirkaan kasvosuojuksen kanssa, valonläpäisyosuus on hieman alle 80 %. Tämä arvo ei vastaa valonläpäisynormeja Yhdysvalloissa (VESC-8, 85 %) tai Euroopassa (ECE R22, 80 %), joten tämä varuste on näillä oikeudenkäyttöalueilla tarkoitettu "vain päiväkäyttöön".
- Huurteenestokalvo on valmistettu materiaalista, joka naarmuntuu helpommin kuin ulompi kasvosuojus. Sitä tulee käsitellä erittäin varovasti.
- Poista suojakalvo ennen huurteenestokalvon käyttöä.
- Huurteenestokalvo estää erittäin tehokkaasti huurtumista immellä kosteutta. Jos kypärää kuitenkin käytetään jatkuvasti alailma-aukko suljettuna alhaisessa lämpötilassa ja erittäin kosteissa olosuhteissa, kalvoon voi kerääntyä vesihöyryä, joka aiheuttaa raitoja ja huurtumista. Raidat tai huurtuminen voivat rajoittaa kuljettajan näköpiiriä ja olla erittäin vaarallisia. Siinä tapauksessa avaa alempi ilmanottoaukko niin, että ilma pääsee kiertämään kypärän sisällä, jolloin raidat ja huurtuminen häviävät kypärästä.
- Osta CWR-F2R-kasvosuojukselle tarkoitettu DKS304 huurteenestokalvon vaihtamista varten.

*PINLOCK® on PINLOCK SYSTEMS B.V.:n rekisteröity tavaramerkki.

Läs den medföljande instruktionsmanualen innan du använder den imfria linsen.



- Använd endast dagtid. Använd aldrig en imfria lins när det är mörkt eller vid andra förhållanden med dålig sikt. Om den imfria linsen används med ett klart visir, blir ljustransmissionen strax under 80 %. Detta värde uppfyller inte ljustransmissionsstandarderna i USA (VESC-8, 85 %) och Europa (ECE R22, 80 %), så detta tillbehör får endast användas dagtid i dessa länder.
- Den imfria linsen är tillverkad av ett material som är mindre reptåligt än visiret. Den bör behandlas med stor försiktighet.
- Ta bort skyddsfilmerna innan du använder den imfria linsen.
- Den imfria linsen förhindrar bildning mycket effektivt genom att absorbera fukt. Om hjälmen används kontinuerligt med den nedre ventilationsöppningen stängd vid låg temperatur och hög fuktighet, kan dock linsen mättas med vattenånga, vilket förorsakar strimmor och imma. Om strimmor eller imma uppträder, kan det begränsa sikten och vara mycket farligt! Öppna i sådana fall det nedre luftintaget och/eller öppna visiret för att ventilerar luften inuti hjälmen för att ta bort strimmorna och imman från hjälmen.
- Köp DKS304 för CWR-F2R-visiret vid byte av den imfria linsen.

*PINLOCK® är ett registrerat varumärke som tillhör PINLOCK SYSTEMS B.V.

Sisäpuolen osien vaihtaminen

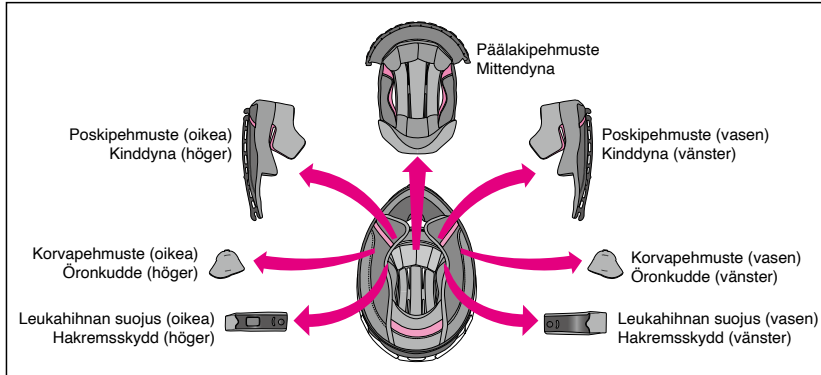

Päälakipehmuste, oikean- ja vasemmanpuoleiset poskipehmusteet ja leukahihnan suojukset sekä korvapehmusteet voidaan irrottaa pesua varten. Kypärän istuvuutta voi säätää myös lisävarusteina saatavilla pehmusteilla. Katso sisäpuolen osien luetteloa ja piirroskuvaava ja tarkista, onko osia asennettu tai irrotettu. Varmista aina ennen ajoa, että päälakipehmuste, poskipehmusteet ja leukahihnan suojukset on asennettu paikoilleen. Käytä tarvittaessa seuraavaa taulukkoa oikeiden osien tilaamiseen kypärän istuvuuden säätämiseksi.

■ Pehmustekoot ■ Dynstorlekar

Kypärän koko /Hjälmstorlek		XS	S	M	L	XL	XXL
P-TYYPIN päälakipehmuste TYPE-P Mittendyna	Vakiomuotoinen/ Standard	S	M	L	XL	XXL	
	Lisävarusteena saatava (napakka istuvuus) Tillval (åtsittande passform)						43
P-TYYPIN poskipehmuste TYPE-P Kinddyna	Vakiomuotoinen/ Standard						39
	Lisävarusteena saatava (väljä istuvuus) Tillval (lös passform)			31			
							35

- Samoja poskipehmusteita voidaan käyttää kaikenkokoisissa kypärissä. Valitse esimerkiksi M-koon kypärään koon 31 poskipehmuste, jos haluat väljemmän istuvuuden, ja koko 39, jos haluat napakamman istuvuuden (molemmat ovat lisävarusteosia).
- Päälakipehmuste vaihtelee kypärän koon mukaan lukuun ottamatta tietyjä kokoja. Ennen kuin ostat päälakipehmusteen, tarkista kypäräsi koko.

* Mallin nimi ja tekniset tiedot voivat vaihdella maan tai alueen mukaan.

Byte av invändiga delar

Mittendynan, den högra och vänstra kinddynan och hakremsskyddet samt öronkuddarna kan tas ut för rengöring. Du kan även justera inpassningen av hjälmens genom att byta till de extra dynorna. Titta på listan och bilden över invändiga delar och kontrollera om delarna är monterade eller borttagna. Var noga med att alltid montera mittendynan, kinddynorna och hakremsskyddet innan du åker. Om så krävs använd du följande tabell när du beställer rätt invändiga delar för att justera inpassningen av hjälmens.

* Modellnamn och specifikationer varierar beroende på land eller region.

Sisäpuolen osien irrottaminen

1. Poskipehmusteiden irrottaminen

Irrota ensin leukaverho, jos se on asennettu.

Irrota poskipehmuste poskipehmusteen alustasta avaamalla kolme nepparia (piirros 1) ja vedä sitten levy (a) pois poskipehmusteen etukannattimesta (A) (piirros 2). Vedä sitten levy (b) pois poskipehmusteen takakannattimesta (B) (piirros 3). **Kun vedät levyä (b) pois, tee se varovasti voimaa käyttämättä. Muista vetää levyä (a) ensin pois. Jos vedät levyä (b) suoraan ylöspäin ja ulos levyn (a) ollessa vielä sisällä, levy voi vahingoittua.**

2. Korvapehmusteiden irrottaminen

Avaa levyn poskipehmusteen alustassa olevat 4 kiinnintä (piirros 4). Irrota korvapehmuste. Irrota toinen korvapehmuste samalla tavalla.

Borttagning av invändiga delar

1. Ta bort kindkuddarna

Ta först bort hakflärpen om den är monterad. Lossa de tre fästena för att ta bort kinddynan från kinddynans bas (bild 1), och dra därefter ut plattan (a) från kinddynans fäste (A) (bild 2). Dra sedan ut plattan (b) ur den bakre kinddynans fäste (B) (bild 3). **När du drar ut plattan (b) ska du göra det försiktigt utan att använda kraft. Se till att dra ut plattan (a) först. Plattan (b) kan skadas om du drar den rakt uppåt och ut medan plattan (a) fortfarande är insatt.**

2. Ta bort öronkuddarna

Lossa de 4 spännena på plattan från kinddynans bas (bild 4). Ta bort öronkudden. Ta bort den andra öronkudden på samma sätt.

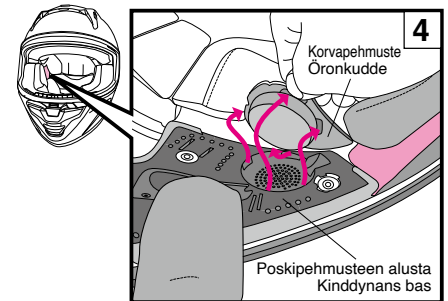
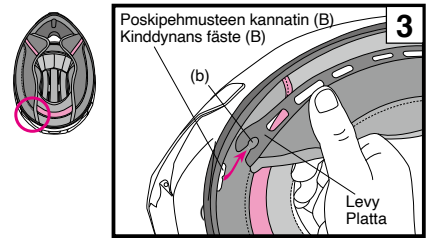
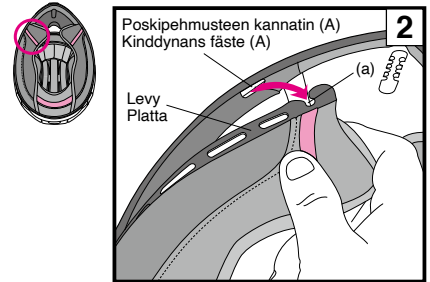
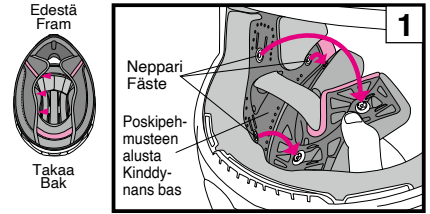

Suomalainen

3. Päälakipehmusteen irrottaminen

Irrota päälakipehmuste avaamalla nepparit kypärän takaosan kahdesta kohdasta (piirros 5). Vedä päälakipehmusteen etuosa irti tukilevystä piirroksen 6 mukaisesti.

4. Leukahihnan suojusten irrottaminen

Irrota poskipehmuste ja avaa sitten leukahihnan suojuksen neppari. Irrota leukahihnan suojus (piirros 7). Irrota toinen leukahihnan suojus samalla tavalla.

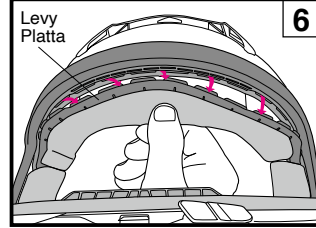
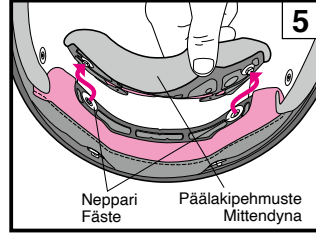

Svenska

3. Ta bort mittendynan

Ta bort mittendynan genom att knäppa loss de 2 punkterna på hjälmens baksida först (bild 5). Dra den främre delen av mittendynan från fästplattan enligt bild 6.

4. Ta bort hakremsskydden

Ta bort kinddynan och knäpp sedan loss hakremsskyddets fäste. Ta bort skyddet från hakremmen (bild 7). Ta bort det andra hakremsskyddet på samma sätt.

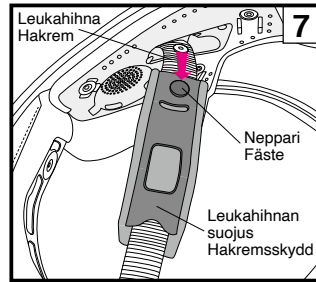

Suomalainen

Korvapehmuste

Korvapehmusteet on suunniteltu vähentämään tuulen kohinaa. Korvapehmusteet voidaan irrottaa. Katso neuvoa korvapehmusteiden irrottamiseen ja asentamiseen osioista "Sisäpuolen osien irrottaminen" ja "Sisäpuolen osien asentaminen".



Kun korvapehmusteet on asennettu paikoilleen, ympäröivien ajoneuvojen ääni saattaa vähentyä. Huomioi tämä ajaessasi.

Svenska

Öronkudde

Öronkuddarna är utformade för att minska vindbruset. Öronkuddarna kan tas bort. Anvisningar för borttagning och montering av öronkuddarna finns i avsnitten "Borttagning av invändiga delar" och "Montering av invändiga delar".



När öronkuddarna sitter på plats minskar ljudet från fordon i närheten. Var medveten om detta under körning.

Suomalainen

Sisäpuolen osien asentaminen

1. Leukahihnan suojusten asentaminen

Leukahihnan suojuukset ovat erimuotoiset kypärän oikealla ja vasemmalla puolella. Pujota leukahihna leukahihnan suojuksen läpi ja purista niitä toisiinsa, kunnes kuuluu napsahdus (piirros 8).

2. Päälakipehmusteen asentaminen

Liuta ja työnnä etulevy kannattimen rakoon toiselta puolelta (kuva 9) toiselle, kuten kuvissa 10 ja 11 on esitetty.

Napsauta kaksi nepparia paikoilleen päälakipehmusteen takaosassa piirroksen 12 mukaisesti.

3. Korvapehmusteiden asentaminen

Tarkista, mitkä ovat korvapehmusteiden oikeat ja vasemmat puolet ja aseta ne piirroksen 13 katkoviivan mukaisesti säätäen. Säädä sitten poskipehmusteen alustan 4 hakaa ja paina pehmustetta. Asenna toinen puoli samalla tavalla.

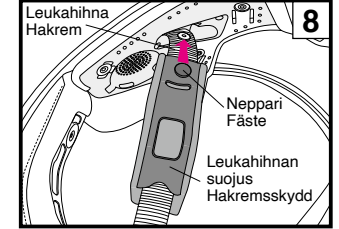
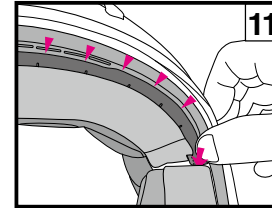
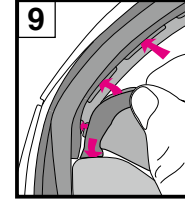

Leukahihnan suojus (O)
Hakremsskydd (H)
Leukahihnan suojus (V)
Hakremsskydd (V)

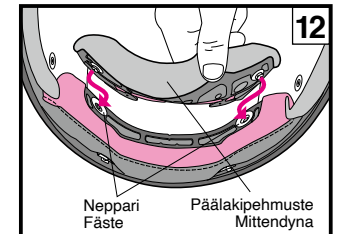
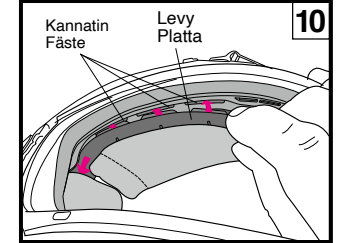

Svenska

Montering av invändiga delar

1. Montering av hakremsskydden

Hakremsskydden har olika former på höger och vänster sida av hjälmen. För hakremmen genom ett av hakremsskydden och knäpp fast dem mot varandra tills du hör ett klick (bild 8).

2. Montering av mittendynan

Skjut in frontplattan i fästets mellanrum från ena sidan (bild 9) till den andra enligt bild 10 och 11.

Knäpp fast de två fästena bak på mittendynan enligt bild 12.

3. Montering av öronkuddarna

Kontrollera höger respektive vänster öronkudde och placera dem längs den prickade linjen i bild 13. Passa sedan samman de 4 spärrarna med skärorna på kinddynans bas och tryck fast dynan. Gör likadant för den andra sidan.

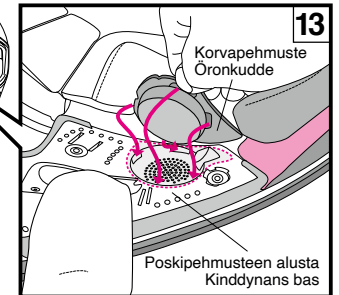

4. Poskipehmusteiden asentaminen

Varmista, että kiinnikkeet A ja B ovat vakioasennossa tai kilpa-ajoesennossa ja että kiinnike C on piirroksessa 14 näytetyssä asennossa, ennen kuin liität poskipehmusteet kypärään.

Tunnista kumpi on oikean- ja kumpi vasemmanpuoleinen pehmuste. Aseta levyn takaosan ura (b) poskipehmusteen kannattimen nuppiin (B) piirroksen 15 mukaisesti. Laita sitten etupuoli kuntoon ja aseta levyn ura (a) poskipehmusteen kannattimeen (A) piirroksen 16 mukaisesti. Varmista, että levy asettuu syvälle sisään. Kun levy on pantu sisään, pujota leukahihna poskipehmusteen onton osion läpi (piirros 17). Kiinnitä nepparit järjestyksessä 1 to 3 painamalla niiden yläpäätä lujasti pehmusteen puolelta, kunnes ne napsahtavat paikoilleen. Paina lopuksi pehmusteen kulmaa (A) piirroksen 18 mukaisesti ja kiinnitä poskipehmusteen levy varmasti poskipehmusteen alustan nuppiin. Asenna toinen poskipehmuste samalla tavalla.

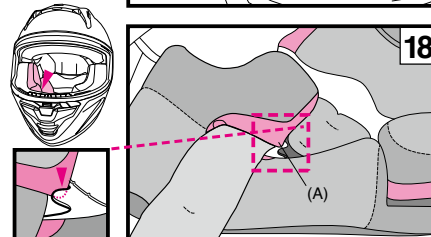
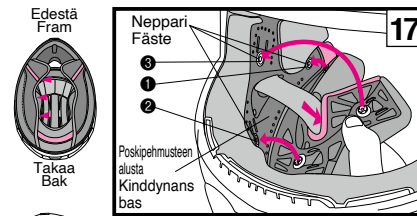
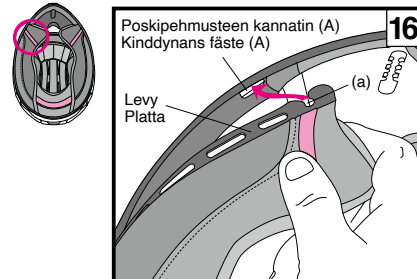
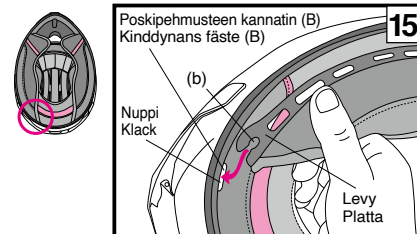
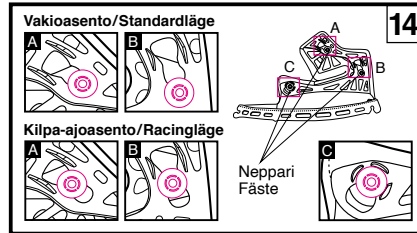

4. Montering av kinddynorna

Kontrollera att hakarna A och B är i standardläge eller racingläge och att haken C är i det läge som visas i bild 14 innan kinddynorna monteras på hjälmen.

Identifiera höger och vänster kudde. Haka fast spåret (b) på plattans bakre del i klacken på kinddynans fäste (B) enligt bild 15. Gör därefter detsamma framifrån genom att haka fast spåret (a) i plattan på kinddynans fäste (A) enligt bild 16. Se till att föra in plattan djupt. Efter att plattan har skjutits in för du hakremmen genom den ihåliga delen av kinddynan (bild 17). Knäpp fast fästena i ordningen 1 till 3 genom att trycka bestämt på knäppfästernas huvuden från kuddens sida tills de klickar fast. Tryck till sist på hörnet av kudden (A) enligt bild 18 och passa in kinddynans platta ordentligt på klacken på kinddynans bas. Montera den andra kinddynan på samma sätt.

Kilpa-ajoesento

Kun poskipehmusteen takapuolella olevien neppareiden A ja B asentoja muutetaan vakioasennosta kilpa-ajokohtaan, kypärän kulma muuttuu ajettaessa eteenpäin kallistuneessa asennossa, jolloin ylänäkömää voidaan laajentaa.

*Säädä nepparit A ja B samoihin kohtiin myös toisella puolella.

*Älä siirrä painonappia C piirroksessa näkyvästä kohdasta.

Racingläge

När lägena för fästena A och B på baksidan av kinddynan ändras från standardläget till racingläget, ändras hjälmens vinkel vid körning i framåtlutad position så att det övre synfältet kan bli större.

*Justera fästena A och B till samma lägen på den andra sidan.

*Flytta inte fästet C från det läge som visas på bilden.

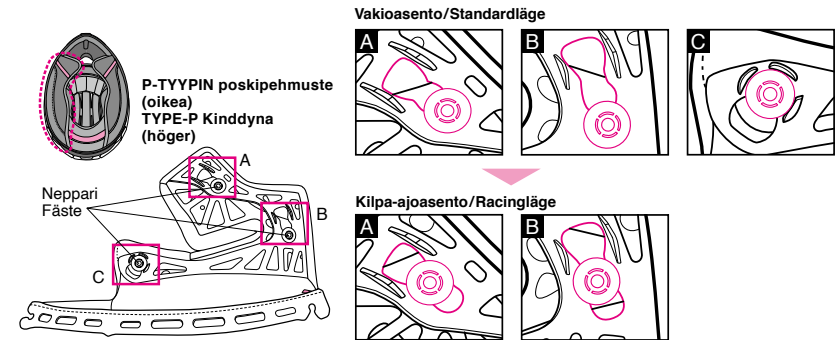

Tärkeä sisäosien käsittelyä koskeva huomautus

1. Kun kiinnität tai avaat neppareita, pidä kiinni neppareiden läheltä ja käsittele niitä varovasti. Kiinnitä nepparit tiukasti niin, että ne napsahtavat paikoilleen.
2. Voit puhdistaa sisäosat pesemällä ne käsin tai pesupussissa pesukoneessa. Käsittele niitä varoen pesun aikana. Käytä haaleaa vettä. Purista osia kevyesti kuivalla pyyhkeellä ja kuivata ne varjossa. Jotta sisäosien muoviosat eivät vahingoittuisi, älä väännä niitä voimakkaasti äläkä taita tai taivuta muoviosia. Ole erityisen varovainen, jos peset ne pesukoneessa. Älä kuivaa sisäosia kuivausrummussa, hiustenkuivaimella tai millään muulla mekaanisella kuivaimella, sillä lämpö voi vahingoittaa materiaalia. Kastele iskunvaimennustiiiviste (polystyreenivahto-osio) pehmeällä liinalla, joka on kastettu miedon, neutraalin saippuan ja veden muodostamaan liuokseen, ja pyyhi sitten tiivist. Anna iskunvaimennustiiivisteen kuivua varjossa. Älä kuivata iskunvaimennustiiivistettä auringonvalossa tai käytä minkäänlaista mekaanista kuivainta, sillä iskunvaimennustiiiviste on erittäin herkkä kuumuudelle. Jos iskunvaimennustiiiviste altistuu minkäänlaiselle suurelle kuumuudelle, ota yhteyttä jälleenmyyjään tai suoraan SHOEI:hin turvallisuuden arvioimiseksi. Vaurioitumisen välttämiseksi **älä käytä seuraavia puhdistusaineita: kuuma yli 40 °C:inen vesi, suolavesi, happamat tai emäksiset puhdistusaineet, puhdistettu bensiini, tinneri, bensiini tai muut orgaaniset liuotteet, ikkunanpesuaine tai orgaanisia liuotteita sisältävät puhdistusaineet.**
3. Päälakipehmuste koostuu kuudesta osasta, joita ovat etu-, sivu- (vasen ja oikea), taka-, ylä- ja kaulapehmusteet. Kun puhdistat päälakipehmusteen, pese se yhdessä kaikkien pehmusteiden (etu, sivu, taka, ylä ja kaula) kanssa. Jos päälakipehmuste puhdistetaan kaikista muista pehmusteista irrallaan, kiinnitin saattaa vaurioitua.

Observera vid hantering av invändiga delar

1. När du knäpper fast eller loss fästena bör du hålla nära fästena och hantera dem varsamt. Knäpp fast fästena ordentligt så att de klickar på plats.
2. Du kan rengöra de invändiga delarna för hand eller genom att tvätta dem i tvättmaskin om du lägger dem i en tvättpåse. Hantera dem varsamt när du tvättar. Använd ljummet vatten. Pressa försiktigt delarna med en torr handduk och låt dem torka i skuggan. För att inte skada plastdelarna på de invändiga delarna, får de inte vridas ur för hårt och plastdelarna får inte vikas eller böjas. Var särskilt noggrann om du kör dem i tvättmaskin. Torka inte de invändiga delarna i en tortkumlare, med en hårfön eller någon annan typ av mekanisk torkare, eftersom värmen kan skada materialet. Det stötabsoberande fodret (delen av polystyrenskum) kan blötas med en mjuk tygrasa som fuktats i en lösning av mild, neutral tvål och vatten och ska sedan torkas av. Låt det stötp>tagande fodret få lite tid på sig att torka i skuggan. Torka inte det stötdämpande fodret i solljus eller med hjälp av någon typ av mekanisk torkare, eftersom det stötdämpande fodret är extremt känsligt för värme. Kontakta återförsäljaren eller SHOEI direkt för en säkerhetsbedömning, om det stötp>tagande fodret exponerats för stark värme av något slag. För att förhindra skador, **använd inte något av följande rengöringsmedel: vatten varmare än 40 °C, saltvatten, surt eller alkaliskt rengöringsmedel, tvättbensin, thinner, motorbensin eller andra organiska lösningsmedel, fönsterputsmedel eller andra rengöringsmedel innehållande organiska lösningsmedel.**
3. Mittendynan består av sex delar inklusive framsida, sidor (vänster och höger), baksida, överdel och nackdynor. Vid rengöring av mittendynan tvättar du den med alla dynorna (fram, sidor, bak, övre och nacke) monterade. Fästansordningen kan skadas om mittendynan tvättas om alla dess dynor har tagits loss.

E.Q.R.S. (Emergency Quick Release System -pikavapautusjärjestelmä)

E.Q.R.S. (Emergency Quick Release System -pikavapautusjärjestelmä) on pelastushenkilöstölle tarkoitettu mekanismi, jolla poskipehmusteet voidaan irrottaa. Irrota poskipehmusteet hätätilanteessa leikkaamalla tai avaamalla ensin leukahinna. Samalla kun pitelet kypärää tukevasti niin, ettei kuljettajan pää pääse liikkumaan, ota hätänarusta kiinni (piirros 1) ja vedä se piirroksessa 2 osoitettuun suuntaan. (Jos kypärässä on leukaverho, se on irrotettava ennen hätänarusta vetämistä.) Hätänarun vetäminen vapauttaa nepparit, jolloin poskipehmusteen voi vetää ulos kypärän pohjan kautta kypärän ollessa yhä kuljettajan päässä. Irrota toinen puoli toistamalla sama toimenpide. Tartu kypärään tukevasti ja keskity täysin siihen, ettet liikuta kuljettajan päätä irrottaessasi poskipehmusteita.

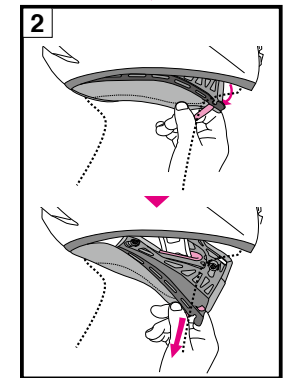
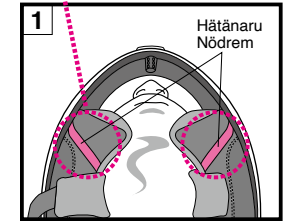

E.Q.R.S. (Snabbtöslösningssystem för nödsituationer)

E.Q.R.S. (Snabbtöslösningssystem för nödsituationer) är en mekanism för räddningspersonal att kunna ta bort kinddynorna. För att ta bort en kinddyna i en nödsituation, klipp av eller lossa hakremmen först. Medan hjälmen hålls fast så att förarens huvud inte kan röra sig, ta tag i nödremsen (bild 1) och dra ut den i den riktning som visas i bild 2. (Om hakflärpen är monterad måste den demonteras innan användning av nödremsen.) När man drar i nödremsen lossas fästena och kinddynan kan då dras ut genom hjälmens botten medan den fortfarande sitter på förarens huvud. Gör likadant för att ta bort dynan på den andra sidan. Var noga med att hålla i hjälmen ordentligt och var uppmärksam så att du inte flyttar förarens huvud medan du tar bort kinddynorna.

1. Varmista, että kypärä on tukevasti kädessäsi, kun vedät poskipehmusteen ulos.
2. Käytä ainoastaan alkuperäisiä SHOEI-poskipehmusteita. Älä koskaan käytä muiden valmistajien osia.
3. Jos kypärään on asennettu leukaverho ja/tai alailmanohjain, ota leukaverho pois ennen hätänarun käsittelemistä.

1. Se till att hålla hjälmen ordentligt med ena handen när du drar ut kinddynorna.
2. Använd endast original SHOEI-kinddynor och använd aldrig icke-SHOEI delar.
3. Om en hakflärp och/eller en nedre luftspoiler är monterad på hjälmen måste du ta bort hakflärpen innan du använder nödremsen.

VAROITUS

1. Hätänarusta ei saa koskaan vetää ajon aikana.
2. Älä käytä hätäirrotusjärjestelmää, kun irrotat poskipehmusteet huoltoon varten.

VARNING

1. Dra aldrig i nödremsen under körning.
2. Använd inte snabbtöslösningssystem för nödsituationer när du tar bort en kinddyna för underhåll.

EMERGENCY USE ONLY
PULL RED TAB AND REMOVE CHECK PAD

Näitä tarroja ei saa irrottaa kypärästä.
Dra aldrig bort dessa klistermärken från hjälmen.

VAROITUS

- Tarkista ennen käyttöä, että kasvosuojuksen kiinnikkeet ja hammastus kytkettyvät toisiinsa kunnolla.
- Varmista, että päälakipehmuste, poskipehmusteet ja leukahinnan suojukset ovat aina paikoillaan, kun käytät kypärää.
- Kun puhdistat ja huollat kypärää ja kasvosuojusta, älä käytä seuraavia puhdistusaineita: kuuma yli 40 °C:inen vesi, suolavesi, happamat tai emäksiset puhdistusaineet, puhdistettu bensiini, tinneri, bensiini tai muut orgaaniset liuotteet, ikkunanpesuaine tai orgaanisia liuotteita sisältävät puhdistusaineet. Jos näitä puhdistusaineita käytetään, kypärän kemiallinen luonne voi muuttua ja turvallisuus vaarantua.

- Jos kypärään tarttuu hyönteisiä ajon aikana eikä niitä poisteta, kypärän pinta voi syöpyä. Ne on poistettava viipymättä.
- Käytä aina aitoja SHOEI-osia, kun vaihdat ulomman kasvosuojuksen tai sisäosia.

Varaosaluettelo

Nämä varaosat ovat saatavilla korjaamista tai vaihtoa varten.
Lue ohjeet osien vaihtamiseen ohjekirjasta, joka toimitetaan osien mukana.

- CWR-F2R-kasvosuojus
- CWR-F2R-kasvosuojuksen kannan levyt (oikea ja vasen)
- Q.R.S.A. Ruuvit
- CWR-F2R-kasvosuojuksen kannan levyt ja ruuvisarja
- PINLOCK® EVO -linssi DKS304
- CWR-F2R-repäisypainike
- Ylempi ilmanottoaukko
- Ilman yläpoisto
- Alempi ilmanottoaukko
- Takavakaaja
- P-TYYPIN päälakipehmuste
- P-TYYPIN poskipehmuste (oikea ja vasen)
- P-TYYPIN etupehmuste
- P-TYYPIN takapehmuste
- P-TYYPIN sivutyyny (oikea ja vasen)
- P-TYYPIN kaulapehmuste
- X-SPR Pro/X-Fifteen -leukahinnan suojus
- Korvapehmuste D
- Hengitysohjain J
- Leukaverho D
- Alailmanohjain

VARNING

- Kontrollera före användning att visirets hakar och kuggskenor är ordentligt fastsatta.
- Var noga med att alltid använda hjälmen med mittendynan, kinddynorna och hakremsskydden.
- När du rengör och vårdar hjälmen och visiret, använd inte något av följande rengöringsmaterial: vatten varmare än 40 °C, saltvatten, surt eller alkaliskt rengöringsmedel, tvättbensin, thinner, motorbensin eller andra organiska lösningsmedel, fönsterputsmedel eller andra rengöringsmedel innehållande organiska lösningsmedel. Om något av dessa rengöringsmedel används kan hjälmens kemiska natur ändras och säkerheten kan förringas.

- Om insekter fastnar på hjälmen under åkning och lämnas kvar kan hjälmens yta korrodera. De bör tas bort så snart som möjligt.
- Använd endast originaldelar från SHOEI vid byte av det yttre visiret eller de invändiga delarna.

Lista över reservdelar

Dessa reservdelar finns att beställa för reparation eller utbyte.
Läs instruktionsmanualen som medföljer delarna när du ska byta ut dem.

- CWR-F2R-visir
- Basplattor för CWR-F2R-visir (höger och vänster)
- Q.R.S.A. Skruvar
- Basplattor och skruvsats för CWR-F2R-visir
- PINLOCK® EVO-lins DKS304
- Avdragningsknopp för CWR-F2R
- Övre luftintag
- Övre luftutlopp
- Nedre luftintag
- Bakre stabilisator
- TYPE-P Mittendyna
- TYPE-P Kinddyna (höger och vänster)
- TYPE-P Främre dyna
- TYPE-P Bakre dyna
- TYPE-P Sidodyna (höger och vänster)
- TYPE-P Nackdyna
- Hakremsskydd X-SPR Pro/X-Fifteen
- Öronkudde D
- Andningsöskydd J
- Hakfläp D
- Nedre luftspoiler

X-SPR Pro/X-Fifteen
-lisävarusteosatTillvalsdelar
X-SPR Pro/X-Fifteen

Päälakipehmusteen säätäminen / Justering av mittendynan

Suomalainen

Päälakipehmuste koostuu kuudesta osasta, joita ovat etu-, sivu- (vasen ja oikea), taka-, ylä- ja kaulapehmusteet. Pehmusteiden paksuuden muuttaminen (joitain osin lisävarusteina saatavia) mahdollistaa istuvuuden säätämisen.

VAROITUS

Pehmusteiden paksuuden muuttaminen (joitain osin lisävarusteina saatavia) on tarkoitettu istuvuuden säätämiseen, muttei kypärän koon säätämiseen. Tarkista kypärän oikea koko ennen sen ostamista.

Suomalainen

Tarkista päälakipehmusteen kunkin pehmusteen paikka ja kiinnitä ne kohtaan A järjestyksessä 1–4. Kun päälakipehmuste on kiinnitetty kypärään, kohtia 2, 3 ja 4 voidaan säätää.

Tarkista päälakipehmusteen lisävarusteina saatavien pehmusteiden oikea koko kypärän koon mukaan ennen niiden ostamista.
*Kun irrotat kunkin pehmusteen päälakipehmusteesta, ole varovainen, jotta kiinnittimet eivät vaurioituisi.

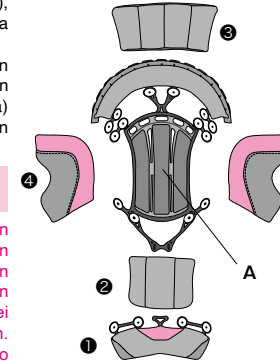
Päälakipehmusteen
irta-osapiirros
Mittendyna, sprängskiss

Svenska

Mittendynan består av sex delar inklusive framsida, baksida (vänster och höger), baksida, överdel och nackdynor. Genom att ändra tjockleken på dynorna (tillval för vissa delar) kan passformen justeras.

VARNING

Ändring av tjockleken på dynorna (tillval för vissa delar) justerar passformen, men inte hjälmens storlek. Kontrollera att storleken är rätt innan du köper en hjälm.

Svenska

Kontrollera läget för var och en av dynorna på mittendynorna och fäst dem till A i ordningen 1 till 4. När mittendynan har fästs på hjälmen kan positionen 2, 3 och 4 justeras.

Kontrollera storleken på tillvalsdynorna för mittendynan enligt hjälmstorleken innan du köper dem.
*Ta bort dynorna från mittendynan försiktigt för att förhindra skador på fästansordningen.

◆Pehmeusteet istuvuuden säätöä varten (lisävaruste)
◆Dynor för justering av passform (tillval)

Suomalainen Kun lisävarusteina saatavia pehmusteita lisätään päälakipehmusteeseen, istuvuus on muutettavissa halutulla tavalla.

Svenska Genom att använda tillvalsdynor med mittendynan kan passformen ändras enligt dina önskemål.

Yläpehmuste
För övre dyna

Kova pehmuste
Hård dyna

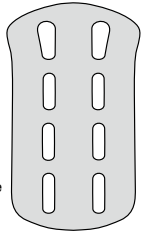

Etupehmuste
För främre dyna

Kova pehmuste
Hård dyna

Pehmeä pehmuste
Mjuk dyna

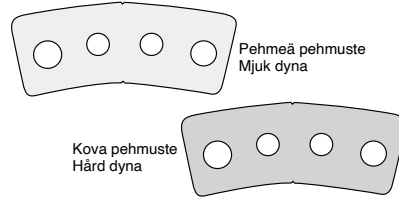

Sivupehmusteet (vasen ja oikea)
För sidodynor (höger och vänster)

Pehmeä pehmuste
Mjuk dyna

Kova pehmuste
Hård dyna

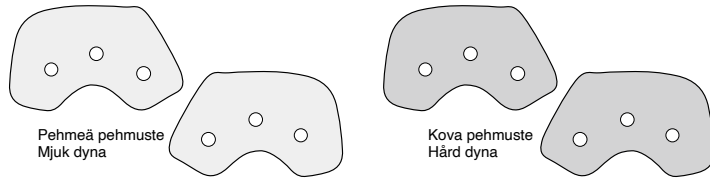

Takapehmuste
För bakre dyna

Pehmeä pehmuste
Mjuk dyna

Kova pehmuste
Hård dyna

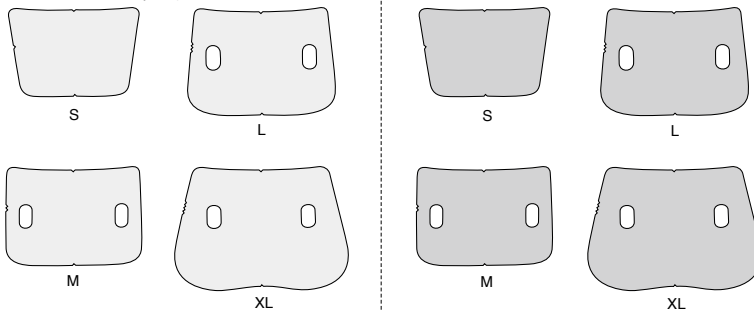

■Yläpehmusteen säätäminen ■Justera den övre dynan

P-TYYPIN yläpehmuste
TYPE-P Övre dyna

Kova pehmuste
Hård dyna

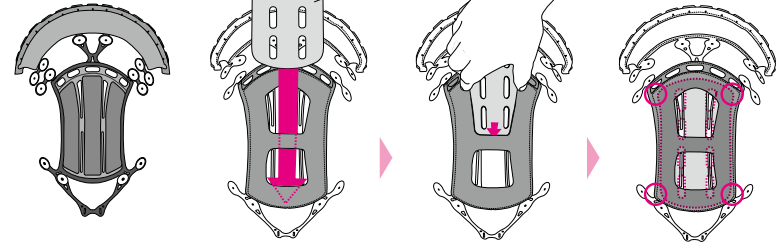

Suomalainen Kun lisävarusteena saatava kova pehmuste pannaan yläpehmusteen sisään piirroksessa näkyvän takaosan aukon kautta, pään yläosan istuvuutta voidaan napakoittaa.
*Tarkista yläpehmusteen sisään panemisen jälkeen, että pehmuste asettuu oikein neljän kulman sisäpuolelle.

Svenska När den hårda tillvalsdynan förs in i den övre dynan genom öppningen på baksidan som bilden visar, kan passformen för överdelen av huvudet göras mer åtsittande.
*Efter att du satt i den övre dynan kontrollerar du att dynan sitter ordentligt i de fyra hörnen.

■ Pehmustekoot ■ Dynstorlekar

P-TYYPIN yläpehmuste/TYPE-P Övre dyna

		XS	S	M	L	XL	XXL
Lisävarusteena saatava / Tillval	Kireä Åtsittande	Kova pehmuste/Hård dyna					
Vakiomuotoinen / Standard		F9					

①Kaulapehmusteen kiinnittäminen
Fästa nackdynan

P-TYYPIN kaulapehmuste
TYPE-P Nackdyna

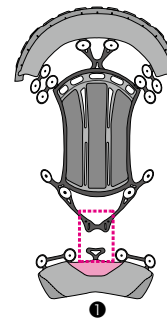

Suomalainen Kiinnitä kaulapehmuste asettamalla levy paikoilleen piirroksen a mukaisesti. Älä taivuta muovisia kohtia väkisin.
Kaulapehmusteen vaihtaminen lisävarusteena saatavaan pehmusteeseen voi napakoittaa istuvuutta. (Katso neuvoja seuraavasta piirroksesta.)

Svenska Montera plattan för att fästa nackdynan enligt bild a. Använd inte våld för att böja plastdelen.
Du kan få en mer åtsittande passform genom att byta ut nackdynan mot tillvalsdynan. (Se följande bild.)

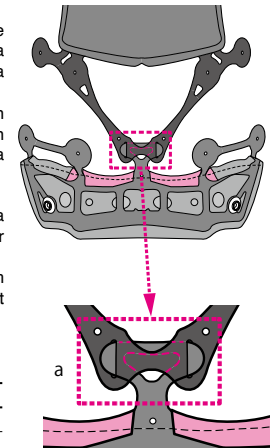

■ Pehmustekoot ■ Dynstorlekar

P-TYYPIN kaulapehmuste/TYPE-P Nackdyna

		XS	S	M	L	XL	XXL
Lisävarusteena saatava / Tillval	Kireä Åtsittande	S13	M13	L13	XL13		
Vakiomuotoinen / Standard		S9	M9	L9	XL9		

2 Takapehmusteen kiinnittäminen Fästa den bakre dynan

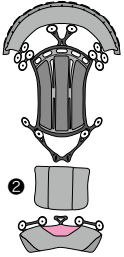

Suomalainen Tarkista takapehmusteen ylä- ja alaosa. Sijoita pehmuste pistekehäyksen sisään piirroksen b mukaisesti ja kiinnitä se kiinnittimeen.

Svenska Kontrollera den övre och nedre delen av den bakre dynan. Placera dynan i den prickade ramen enligt bild b och knäpp fast den i fästena.

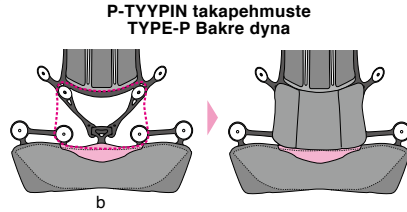

◆ Takapehmusteen istuvuuden hienoinen tiukentaminen Göra den bakre dynans passform något mer åtsittande

● Käytä pehmeää pehmustetta Använd en mjuk dyna

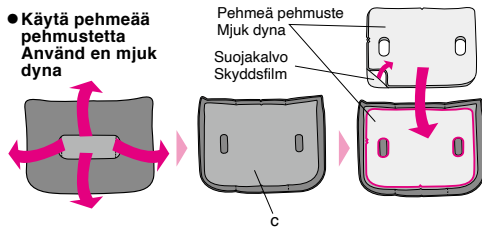

Pehmeä pehmuste
Mjuk dyna
Suojakalvo
Skyddsfilm

Suomalainen Käännä takapehmuste ympäri piirroksen c mukaisesti. Poista suojakalvo lisävarusteena saatavasta pehmeästä pehmusteesta. Kiinnitä pehmeä pehmuste takapehmusteeseen ja käännä takapehmuste uudestaan ympäri.

Svenska Vänd på den bakre dynan enligt bild c. Ta bort skyddsfilm från den mjuka tillvalsdynan. Fäst den mjuka dynan på den bakre dynan och vänd den bakre dynan igen.

Pehmeä pehmuste
Mjuk dyna

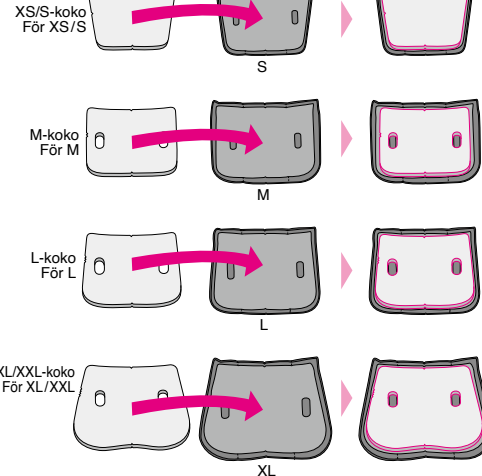

Suomalainen Takapehmusteen muotoilu vaihtelee kypärän koon mukaan. Käytä kypärän koon kannalta oikeanlaista säätöpehmustetta. Tarkista säätöpehmusteen ylä- ja alaosa vasemmalla olevan piirroksen mukaisesti.

Svenska Den bakre dynans utformning varierar beroende på hjälmens storlek. Se till att använda rätt justeringsdyna för hjälmens storlek. Kontrollera den övre och nedre delen av justeringsdynan enligt bilden till vänster.

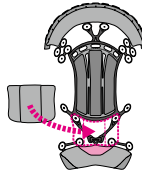

◆ Takapehmusteen istuvuuden tiukentaminen Göra den bakre dynans passform mer åtsittande

● Käytä kovaa pehmustetta Använd en hård dyna

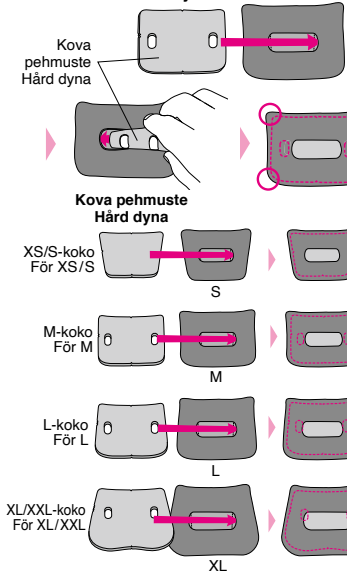

Suomalainen Kun lisävarusteena saatava kova pehmuste pannaan sisään takapehmusteen takaosassa olevan aukon kautta, takaosan istuvuutta voidaan napakoittaa.

*Kun olet pannut kovan pehmusteen sisään, tarkista, että se asettuu oikein neljän kulman sisäpuolelle.

*Jos pehmustetta on vaikea panna sisään, käännä takapehmuste ympäri, aseta pehmuste takapehmusteen yläosaan ja käännä sitten takapehmuste uudestaan ympäri.

Svenska När den hårda tillvalsdynan förs in genom öppningen på baksidan av den bakre dynan kan passformen för hjälmens bakre del göras mer åtsittande.

*När du har fört in den hårda dynan ska du kontrollera att dynan sitter ordentligt i de fyra hörnen.

*Om det är svårt att föra in dynan vänder du den bakre dynan, placerar den hårda dynan ovanpå den bakre dynan och vänder sedan på den bakre dynan igen.

Suomalainen Takapehmusteen muotoilu vaihtelee kypärän koon mukaan. Käytä kypärän koon kannalta oikeanlaista säätöpehmustetta (kovaa pehmustetta). Tarkista säätöpehmusteen ylä- ja alaosa vasemmalla olevan piirroksen mukaisesti.

Svenska Den bakre dynans utformning varierar beroende på hjälmens storlek. Se till att använda rätt justeringsdyna (hård dyna) för hjälmens storlek. Kontrollera den övre och nedre delen av justeringsdynan enligt bilden till vänster.

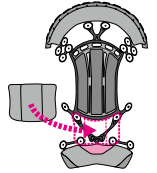

◆ Takapehmusteen istuvuuden väljentäminen

Göra den bakre dynans passform mindre åtsittande

Suomalainen Käännä vakiokokoinen takapehmuste ympäri (oikealla oleva piirros). Poista päällyskerros pehmusteen sisältä ja käännä takapehmuste uudestaan ympäri. Pehmusteen ohentaminen mahdollistaa istuvuuden väljentämisen. Poistetun kerroksen voi heiketä tartuntapintaan kertyneen pölyn yms. vuoksi. Ole tietoinen tästä, kun säädät istuvuutta.

Svenska Vänd på den bakre dynan i standardstorlek (bilden till höger). Ta bort det övre lagret av dynans insida och vänd sedan den bakre dynan igen. Passformen kan göras lösare genom att göra dynan tunnare. Det borttagna lagret kan fästas igen, men vidhäftningen kan försvagas på grund av damm etc. på den självhäftande ytan. Var medveten om det när du justerar passformen.

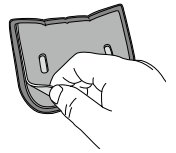

■ Pehmustekoot ■ Dynstorlekar P-TYYPIN takapehmuste/TYPE-P Bakre dyna

		XS	S	M	L	XL	XXL
Lisävarusteena saatava Tillval	Kireä Åtsittande	Lisää XS/S-kokoinen kova pehmuste tai pehmeä pehmuste. Fäst den hårda eller mjuka dynan i storlek XS/S.		Lisää M-kokoinen kova pehmuste tai pehmeä pehmuste. Fäst den hårda eller mjuka dynan i storlek M.	Lisää L-kokoinen kova pehmuste tai pehmeä pehmuste. Fäst den hårda eller mjuka dynan i storlek L.	Lisää XL-kokoinen kova pehmuste tai pehmeä pehmuste. Fäst den hårda eller mjuka dynan i storlek XL.	
Vakioomitoinen Standard	Väljä Lös	S9		M9	L9	XL9	XL5
Lisävarusteena saatava Tillval		S5*		M5*	L5*	XL5*	—

*Vaihda kokoon S5/M5/L5/XL5 (lisävaruste) tai poista yksi kerros koon S9/M9/L9/XL9 pehmusteesta.

*Ändra till S5/M5/L5/XL5 (tillval) eller ta bort ett lager från dynan S9/M9/L9/XL9.

3 Etupehmusteen kiinnittäminen

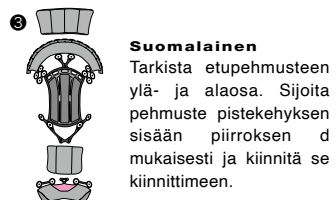

Suomalainen

Tarkista etupehmusteen ylä- ja alaosa. Sijoita pehmuste pistekehysten sisään piirroksen mukaisesti ja kiinnitä se kiinnittimeen.

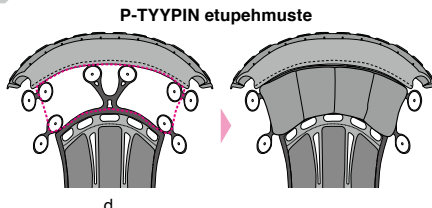

P-TYYPIN etupehmuste

d

◆ Etupehmusteen istuvuuden hienoinen tiukentaminen

● Käytä pehmeää pehmustetta

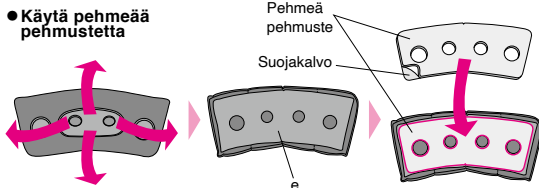

Pehmeä pehmuste

Suojakalvo

e

Suomalainen

Käännä etupehmuste ympäri piirroksen mukaisesti. Tarkista lisävarusteena saatavan pehmeän pehmusteen ylä- ja alaosa ja poista suojakalvo pehmusteesta. Kiinnitä pehmeä pehmuste etupehmusteeseen ja käännä etupehmuste ympäri.

◆ Etupehmusteen istuvuuden tiukentaminen

● Käytä kovaa pehmustetta

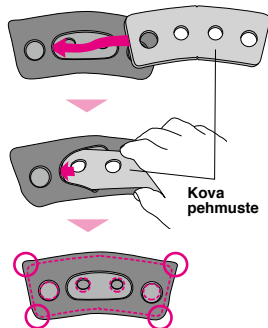

Suomalainen

Kun lisävarusteena saatava kova pehmuste pannaan sisään etupehmusteen takaosassa olevan aukon kautta, istuvuutta voidaan napakoittaa.

*Kun olet pannut kovan pehmusteen sisään, tarkista, että se asettuu oikein neljän kulman sisäpuolelle.

*Jos pehmustetta on vaikea panna sisään, käännä etupehmuste ympäri, aseta kova pehmuste etupehmusteen yläosaan ja käännä sitten etupehmuste uudestaan ympäri.

■ Pehmustekoot P-TYYPIN etupehmuste

		XS	S	M	L	XL	XXL
Lisävarusteena saatava	Kireä ↔ Valja	Lisää kova pehmuste tai pehmeä pehmuste.					
Vakiomuotoinen		F9				F5	
Lisävarusteena saatava		Muuta malliin F5 (lisävaruste) tai poista yksi kerros F9-pehmusteesta.					—

◆ Etupehmusteen istuvuuden väljentäminen

Suomalainen

Käännä vakiokokoinen etupehmuste ympäri (alla näkyvä piirros). Poista päällyskerros pehmusteen sisältä ja käännä etupehmuste uudestaan ympäri. Pehmusteen ohentaminen mahdollistaa istuvuuden väljentämisen. Poistetun kerroksen voi kiinnittää uudestaan, mutta tarttuminen voi heiketä tartuntapintaan kertyneen pölyn yms. vuoksi. Ole tietoinen tästä, kun säädät istuvuutta.

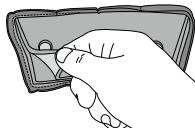

3 Montera den främre dynan



Svenska

Kontrollera den övre och nedre delen av den främre dynan. Placera dynan i den prickade ramen enligt bild d och fäst den i fästet.

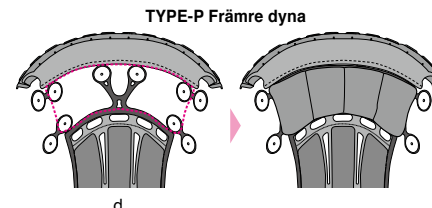

TYPE-P Främre dyna

d

◆ Göra den främre dynans passform något mer åtsittande

● Använd mjuk dyna

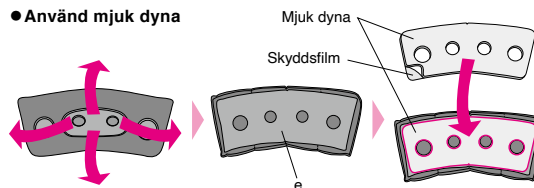

Mjuk dyna

Skyddsfilm

e

Svenska

Vänd på den främre dynan enligt bild e. Kontrollera ovan- och undersidan av den mjuka tillvalsdynan och ta bort skyddsfilmen från dynan. Fäst den mjuka dynan på den främre dynan och vänd den främre dynan.

◆ Göra den främre dynans passform mer åtsittande

● Använd en hård dyna

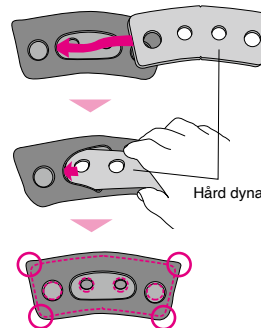

Svenska

När den hårda tillvalsdynan förs in genom öppningen på baksidan av den främre dynan kan passformen göras mer åtsittande.

*När du har fört in den hårda dynan ska du kontrollera att dynan sitter ordentligt i de fyra hörnen.

*Om det är svårt att föra in dynan vänder du den främre dynan ovanpå den främre dynan och vänder sedan på den främre dynan igen.

■ Dynstorlekar TYPE-P Främre dyna

		XS	S	M	L	XL	XXL
Tillval	Åtsittande ↔ Lös	Lägg till en hård eller mjuk dyna.					
Standard		F9				F5	
Tillval		Ändra till F5 (tillval) eller ta bort ett lager från F9-dynan.					—

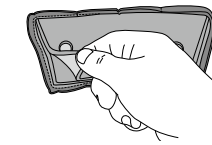

4 Sivupehmusteiden kiinnittäminen

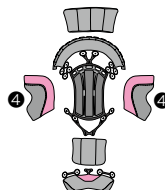

Suomalainen

Kiinnitä sivupehmusteet sen jälkeen, kun kaula-, taka- ja etupehmusteet on kiinnitetty paikoilleen. Tarkista sivupehmusteiden vasen ja oikea puoli. Kiinnitä ne kiinnittimeen piirroksessa f näkyvän pistekehysten sisään.

P-TYYPIN sivutyyny (oikea ja vasen)

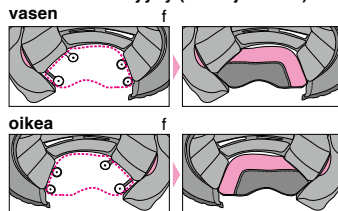

◆Sivupehmusteiden istuvuuden hienoinen tuentaminen

●Käytä pehmeää pehmustetta

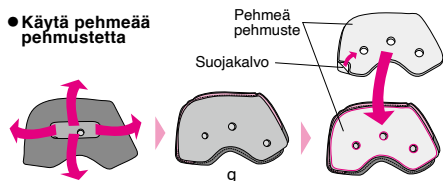

Suomalainen

Käännä sivupehmuste ympäri piirroksen g mukaisesti. Tarkista pehmeän pehmusteen vasen ja oikea puoli, jotta voit kohdistaa lisävarusteena saatavan pehmeän pehmusteen reiät sivupehmusteeseen oleviin reikiin, ja poista suojakalvo pehmusteesta. Kiinnitä pehmeä pehmuste sivupehmusteeseen ja käännä sivupehmuste ympäri. Kiinnitä pehmeä pehmuste molemmilla puolilla olevaan pehmusteeseen samalla tavalla.

◆Sivupehmusteiden istuvuuden tuentaminen

●Käytä kovaa pehmustetta

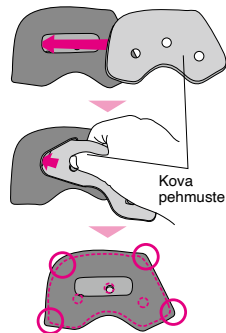

Suomalainen

Tarkista pehmusteen vasen ja oikea puoli, jotta voit kohdistaa lisävarusteena saatavan kovan pehmusteen reiät sivupehmusteen reikiin. Pane kova pehmuste sisään sivupehmusteen takaosassa olevan aukon kautta ja kiristä tämän jälkeen. Aseta kova pehmuste molemmilla puolilla olevaan pehmusteeseen samalla tavalla. Kun olet pannut kovan pehmusteen sisään, tarkista, että se asettuu oikein neljän kulman sisäpuolelle.

*Jos pehmustetta on vaikea panna sisään, käännä sivupehmuste ympäri, aseta kova pehmuste sivupehmusteen yläosaan ja käännä sitten sivupehmuste uudestaan ympäri.

■ Pehmuskoot P-TYYPIN sivupehmuste

		XS	S	M	L	XL	XXL
Lisävarusteena saatava	Kireä ↔ Väljä	Lisää kova pehmuste tai pehmeä pehmuste.					
Vakiomuotoinen		F9				F5	
Lisävarusteena saatava		Muuta malliin F5 (lisävaruste) tai poista yksi kerros F9-pehmusteesta.					—

◆Sivupehmusteiden istuvuuden väljentäminen

Suomalainen

Käännä vakiokokoinen sivupehmuste ympäri (oikealla oleva piirros). Poista päällyskerros pehmusteen sisältä ja käännä sivupehmuste uudestaan ympäri. Pehmusteen ohentaminen mahdollistaa istuvuuden väljentämisen. Poistetun kerroksen voi kiinnittää uudestaan, mutta tarttuminen voi heiketä tartuntapintaan kertyneen pölyn yms. vuoksi. Ole tietoinen tästä, kun säädät istuvuutta.

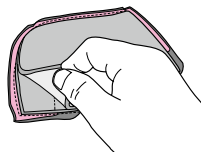

4 Fästa sidodynorna

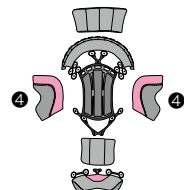

Svenska

Fäst sidodynorna efter att du har fäst nackdynan samt de bakre och främre dynorna. Kontrollera höger respektive vänster sidodyna. Fäst dem på fästet i den prickade ramen enligt bild f.

TYPE-P Sidodyna (höger och vänster)

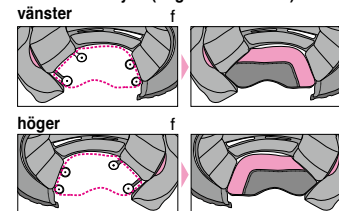

◆Göra sidodynornas passform något mer åtsittande

●Använd mjuk dyna

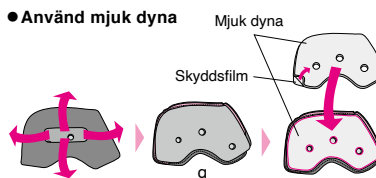

Svenska

Vänd sidodynorna enligt bild g. Kontrollera höger och vänster sida på den mjuka dynan för att passa samman hålen i den mjuka tillvalsdynan med hålen i sidodynorna och ta bort skyddsfilm från dynan. Fäst den mjuka dynan på sidodynorna och vänd sidodynorna. Fäst en mjuk dyna på dynan på den andra sidan på samma sätt.

◆Göra sidodynornas passform mer åtsittande

●Använd en hård dyna

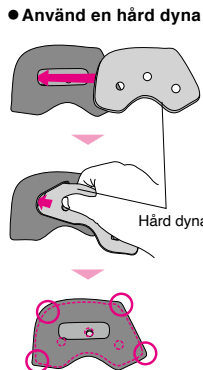

Svenska

Kontrollera höger och vänster på dynan och passa in hålen i hårda tillvalsdynan med hålen i sidodynorna. För in den hårda dynan genom öppningen på baksidan av sidodynorna för att göra passformen mer åtsittande. För in en hård dyna i dynan på båda den andra sidan på samma sätt. När du har fört in den hårda dynan ska du kontrollera att dynan sitter ordentligt i de fyra hörnen.

*Om det är svårt att föra in dynan vänder du sidodynorna, placerar den hårda dynan ovanpå sidodynorna och vänder sedan på sidodynorna igen.

■ Dynstorlekar TYPE-P Sidodyna

		XS	S	M	L	XL	XXL
Tillval	Åtsittande ↔ Lös	Lägg till en hård eller mjuk dyna.					
Standard		F9				F5	
Tillval		Ändra till F5 (tillval) eller ta bort ett lager från F9-dynan.					—

◆Göra sidodynornas passform mindre åtsittande

Svenska

Vänd på sidodynorna i standardstorlek (bilden till höger). Ta bort det övre lagret av dynans insida och vänd sedan dynan igen. Passformen kan göras lösare genom att göra dynan tunnare. Det borttagna lagret kan fästas igen, men vidhäftningen kan försvagas på grund av damm etc. på den självhäftande ytan. Var medveten om det när du justerar passformen.

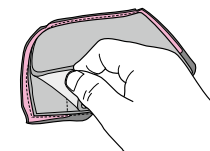

Hydraulijärjestelmän kiinnitysmekanismi Hydratiseringssystemets fästmekanism

Suomalainen Tämä mekanismi tukee hydraatioon liittyvän osan kiinnitystä kilparadalla ajon aikana. Älä käytä sitä muihin tarkoituksiin kuin hydraatio-osan kiinnitykseen.

Svenska Denna mekanism stöder infästning av hydratiseringssystemets delar under bankörning. Använd inte fästet för andra ändamål än att fästa hydratiseringsdelen.

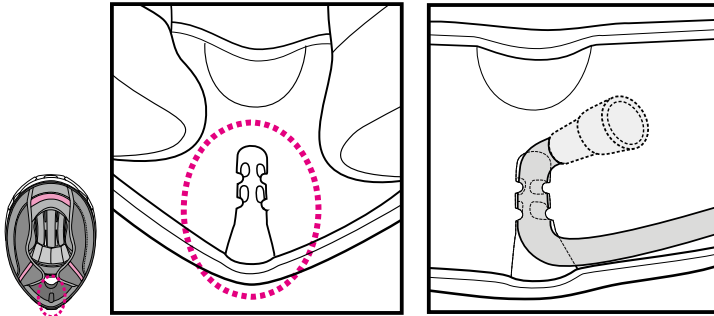

Hydraatio-osan kiinnityskuva
Bild över infästning av hydratiseringsdel

Suomalainen

Lisävarusteosien luettelo

- CWR-F2-kasvosuojus
- CWR-F2R-repäisykalvo
- P-TYYPIN säädettävä pehmuste (kova)
- P-TYYPIN säädettävä pehmuste (pehmeä)
- Ilmanaamari 5
- Universal Com Holder -pidike

Svenska

Lista över tillvalsdelar

- Visir CWR-F2
- Avdragningsfilm för CWR-F2R
- TYPE-P Justeringsdyna (hård)
- TYPE-P Justeringsdyna (mjuk)
- Luftfilter 5
- Universal Com Holder